



KONTAKT



3690 RECEPTŮ NA PROFI VYBAVENÍ

- ŠPIČKOVÝ SYSTÉM PRO UKLÁDÁNÍ A SKLADOVÁNÍ ZDRAVOTNICKÝCH MATERIÁLŮ A LÉKŮ str. 4-18
- POHODLÍ NA MÍRU SE SPECIÁLNÍMI SENIORSKÝMI KŘESLY str. 110-123
- ORIGINÁLNÍ NÁBYTKOVÉ ŘADY DODAJÍ VAŠÍ ORDINACI ŠMRNC str. 124-139
- ČEKÁRENSKÉ LAVICE, KTERÉ JINDE NENAJDETE str. 234-239

www.jp.cz

09/2024

JP - KONTAKT® V KOSTCE (KOLEČKU)



NÁHRADNÍ PLNĚNÍ - UŠETŘETE 36 %

- Veškeré zboží od nás můžete započítat jako NÁHRADNÍ PLNĚNÍ, viz podmínky na našich webových stránkách www.jp.cz, ušetříte tak až 36 % z ceny zboží místo odvodu do státního rozpočtu
- Splňujeme podmínky dle §81 odst. 2 písm. b, zákona č 435/2004 Sb. o zaměstnanosti a máme uzavřenou dohodu o uznání zaměstnavatele za zaměstnavatele na chráněném trhu práce č. PAA-UZ-43/2021
- Náhradní plnění se týká zaměstnavatelů s více než 25 zaměstnanci



POUZE ZBOŽÍ 1. JAKOSTI

Potřebujete vybavení, které bude sloužit roky. Nic jiného nepřipadá v úvahu. A nic jiného nenabízíme.



60 000 VÝROBKŮ IHNEDE K DODÁNÍ

Zboží máme ve vlastních skladech na ploše 11.000 m². Na e-shopu vidíte reálné skladové zásoby u každého výrobku.



NASTĚHOVÁNÍ I DO 99. PATRA A PERFEKTNÍ MONTÁŽ

Jsme zvyklí dodávat nábytek až na místo - za poslední dveře, nikoliv za první. A také zboží smontovat a odvézt odpad.

AKCE DOPRAVA ZDARMA

Do 31.12.2024.



VYROBÍME VÁM NÁBYTEK PŘESNĚ NA MÍRU

V rozměrech a barvách, které si vyberete. Držíme skladem více jak 70 dezénů deskového materiálu, abychom velmi rychle reagovali na Vaše přání. Nábytek vyrábíme na přesných CNC strojích, hrany olepujeme 100% voděodolnou PUR technologií a osadíme kvalitním kováním. Pro nejnáročnější máme kováni BLUM



DODÁNÍ NAŠÍ DOPRAVOU PŘESNĚ NA ČAS. VÁŠ ČAS

Žádný e-mail typu "Vaše zásilka bude doručena dnes mezi 11-15 hodinou." od nás nečekejte. Dva dny předem se domluvíme, kdy se Vám doručení bude opravdu hodit.



DELŠÍ ZÁRUČNÍ LHŮTY

Běžnou záruku 24 měsíců rozšíříme na **36 měsíců** u označených kancelářských židlí a křesel a na **7 let** u námi vyráběného nábytku. V případě vlastní montáže je záruka 2 roky. Uvedená záruka platí pro používání v 1-směnných provozech.



používáme systém řízení jakosti ISO 9001:2015



jsme členy AČN Asociace českých nábytkářů



jsme držitelé certifikátu Asociace českých nábytkářů - Česká kvalita a zákaznická výroba nábytku



jsme členy asociace zaměstnavatelů zdravotně postižených



jsme držitelé prestižního certifikátu Czech Stability Award od společnosti Bisnode



jsme držitelé Zlatého certifikátu Heureka: Ověřeno zákazníky s 97% doporučením

ODBORNÁ KONZULTACE + ZAMĚŘENÍ. U VÁS. ŘEKNĚTE SI



PROMĚNÍME
VAŠE PŘEDSTAVY
VE SKUTEČNOST

ZAMĚŘENÍ A ODBORNÁ KONZULTACE VE VAŠICH PROSTORECH – ŠETŘÍME VÁŠ ČAS

- rádi Vás navštívíme, vyslechneme Vaše přání, poradíme a zaměříme Vaše prostory
- pomůžeme Vám sladit celkový vzhled Vašich prostor
- následně zpracujeme architektonický návrh na PC

Cena zaměření s odbornou konzultací u zákazníka, zpracování návrhu na PC vč. 2 úprav – dle hodnoty objednávky (ceny bez DPH)	
do 150.000,-	5.000,-
nad 150.000,-	ZDARMA

NASTĚHOVÁNÍ A MONTÁŽ

Naši zaměstnanci Vám dovezou objednané zboží na místo určení, zboží nastěhují do určených místností, odborně smontují, ustaví a následně předají. Touto cestou je zajištěna komplexnost dodávky, ušetřen Váš čas a starosti se zajišťováním dodatečných služeb. Vedle montáží provádíme záruční a pozáruční servis po celé ČR.

ARCHITEKTONICKÉ NÁVRHY NA PC

- na základě Vámi dodaných podkladů (náčrtů, půdorysů, plánek...) vypracujeme architektonický návrh řešení Vašich prostor

Cena architektonického návrhu na PC vč. 2 úprav – dle hodnoty objednávky (ceny bez DPH)	
do 150.000,-	3.000,-
nad 150.000,-	ZDARMA

Cena platí pro návrhy do 5-ti místností. Při vyšším počtu se cena stanovuje individuálně.

VLASTNÍ DOPRAVA

Naprostou většinu objednávek realizujeme prostřednictvím naší vlastní dopravy a můžeme Vám garantovat, že Vám objednané zboží přivezeme v pořádku a nepoškozené. U Vašich objednávek vyšších než 15.000,- Kč bez DPH Vám zboží dodáme ZDARMA na jakékoliv místo v ČR (u objednávek do 15.000,- Kč bez DPH účtujeme přepravné a balné 399,- Kč bez DPH). Naše dodávky jsou vybaveny platebními terminály.

Cena stěhování dle hodnoty objednávky, cena bez DPH

	s asistencí zákazníka	bez asistence zákazníka
Do 15.000,-	400,-	700,-
15.001 - 500.000,-	3% z celkové ceny	6% z celkové ceny
od 500.001,-	2,7% z celkové ceny	5,5% z celkové ceny

- v případě objednání montáže se sazba za stěhování neúčtuje

Cena montáže nábytku dle hodnoty objednávky bez DPH

do 15.000,-	2.990,-
15.001 - 500.000,-	15% z celkové ceny
od 500.001,-	13% z celkové ceny

- v případě objednání montáže se sazba za stěhování neúčtuje

Cena montáží

Montáž židlí a křesel	500,- / kus
-----------------------	--------------------

ODVOZ STARÉHO NÁBYTKU – EKOLOGICKÁ LIKVIDACE

V rámci dodávky nábytku Vám rádi pomůžeme s demontáží, vystěhováním a ekologickou likvidací původního vybavení (tento požadavek prosím uveďte ve Vaší objednávce).

- cena za likvidaci je cca 390,- Kč bez DPH / ks
- demontáž a stěhování je cca 390,- Kč bez DPH / 1 hod / 1 pracovník
- uvedené ceny za likvidaci a demontáž jsou orientační. Cena za tuto službu Vám bude kalkulována dle náročnosti likvidace.

PLATNOST CEN

Ceny v katalogu uvádíme BEZ DPH. V průběhu platnosti tohoto katalogu si vyhrazujeme právo měnit ceny dle aktuální situace na trhu. O této změně informujeme vždy před uzavřením objednávky.

POJIŠTĚNÍ SPOLEČNOSTI

- naše společnost je pojištěna na odpovědnost za škodu způsobenou činností společnosti a jejich zaměstnanců.

KOMFORTNÍ ŘEŠENÍ REKLAMACÍ

- samozřejmostí je zcela komfortní a bezproblémové vyřízení případných reklamací k Vaší plné spokojenosti
- není nutné reklamovaný výrobek balit a zasílat na naši adresu
- reklamovaný výrobek buď opravíme přímo u Vás na místě nebo v případě složitějších závad výrobek **ZDARMA** svezeme a po opravě přivezeme zpět
- postačí reklamaci zaevidovat online na našem e-shopu v odkazu reklamacie, nebo nás kontaktovat zasláním e-mailu a problém oznámit na adresu reklamacie@jp.cz



STABILNÍ SPOLEČNOST - CERTIFIKACE AAA - HODNOCENÍ NEJVYŠŠÍ DŮVĚRYHODNOSTI

- jsme držitelé prestižního certifikátu Czech Stability Award od společnosti Bisnode s nejvyšším možným hodnocením: AAA
- společnost Bisnode je světovým leaderem ve vyhodnocování ekonomických informací o více než 220 mil. podnikatelských subjektech na celém světě
- hodnocení AAA získává jen 0.09% nejkvalitnějších společností a vypovídá o nadstandardní ekonomické kondici naší společnosti, solventnosti a spolehlivosti



ZLATÝ CERTIFIKÁT HEUREKA

- získali jsme min. 97% doporučení od zákazníků

VÍTE, JAKÉ JSOU VÝHODY MULTIFUNKČNÍCH SKŘÍNÍ A BOXŮ?

Dokonale přehledná organizace léčiv a zdravotnického materiálů...

Záda 18mm vložené pro maximální pevnost

Možnost LED osvětlení

Roleta či dveře

Kování s tlumením

Štítky na boxy

V horní polovině možnost náklonu pro maximální přehled

Pozice a výšku uložení boxů lze libovolně měnit

Možnost chytrých zámků

Možnost vestavby do horních a spodních skříněk pracovních linek

Kompatibilní boxy s pojizdnými vozíky

3 velikosti lehkých a bytelných boxů i v transparentním provedení

Dělicí pořadače do boxů pro nekonečné množství kombinací

Semafoxy pro kontrolu stavu a množství léků

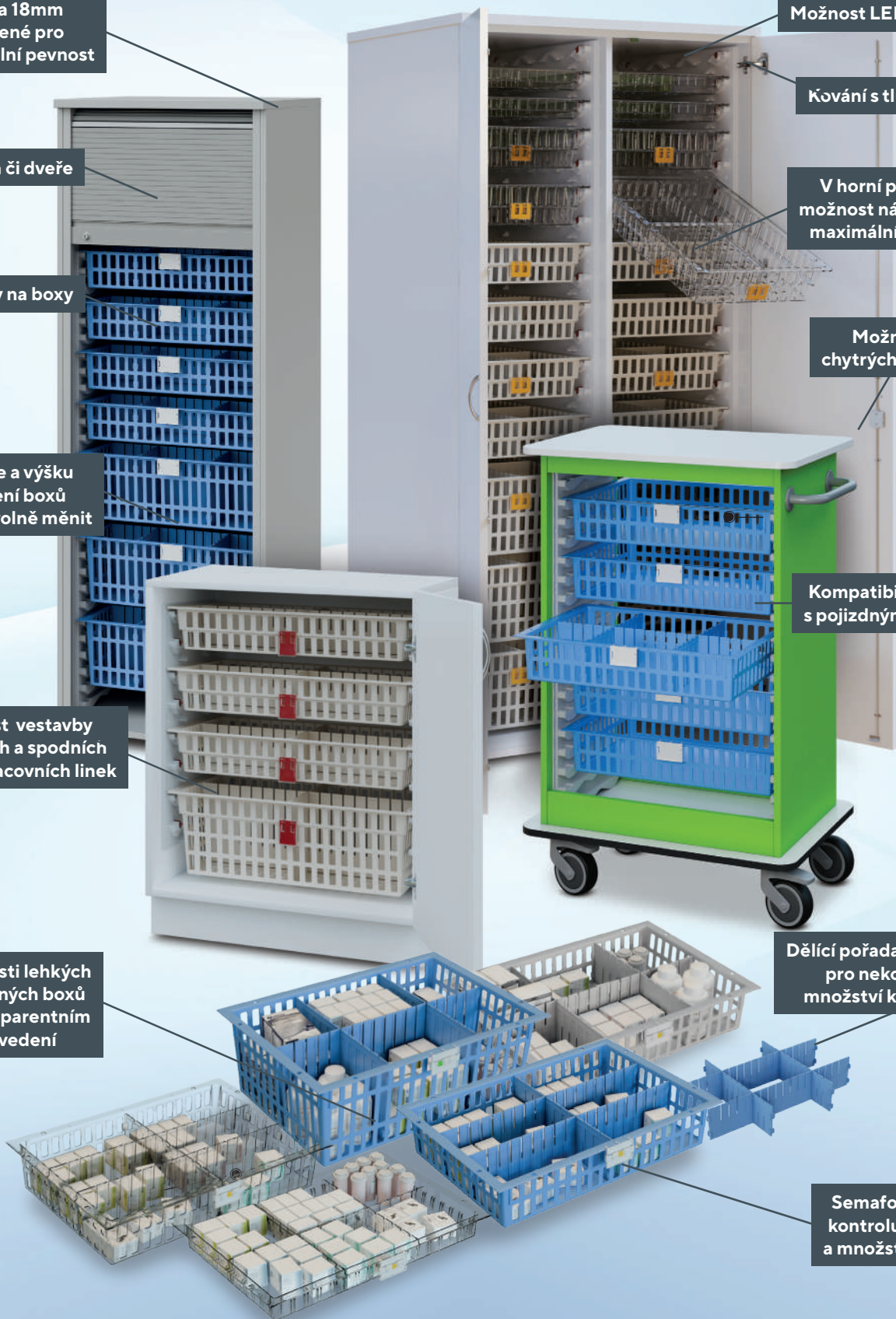

SYSTÉM PRO SKLADOVÁNÍ A DISTRIBUCI ZDRAVOTNICKÉHO MATERIÁLU A NÁSTROJŮ

Sjednotte si systém skladování i interní distribuci materiálu po celém zdravotnickém zařízení.



Řešení i pro centrální sterilizace
Plata a koše pro sterilizační kontejnery

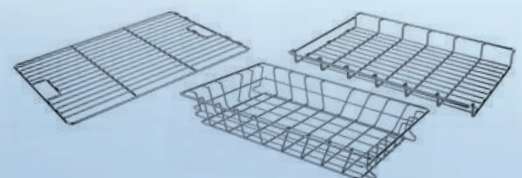



**KOMPATIBILNÍ
S VOZÍKY
DEXTER
NA STR. 17**

LÉKAŘSKÝ NÁBYTEK MEDICAL

MULTIFUNKČNÍ SKŘÍNĚ S VÝSUVNÝMI A VÝKLOPNÝMI BOXY

- skříně MEDICAL jsme pro Vás navrhli k snadnému uspořádání a maximální přehlednosti zdravotnického materiálu a léků
- obsahují kvalitní kování s tlumením, které zaručuje tichost a nejvyšší funkčnost
- spodní polovina skříně je s výsuvnými boxy, horní polovina má boxy výklopné, pozice boxů lze libovolně měnit
- boxy lze ze skříně vysunout do 3/4 s bezpečnostní záračkou nebo úplně vyjmout
- nábytek je praktický a odolný vůči častému mytí a dezinfekci
- vyrobeno z kvalitního lamina o síle 18 mm, ABS hrana pro zvýšení životnosti
- lékové skříně jsou standardně osazeny zámky se 2 cylindrickými klíči
- lze je doplnit o dělicí příčky a další příslušenství, které najdete na str. 9

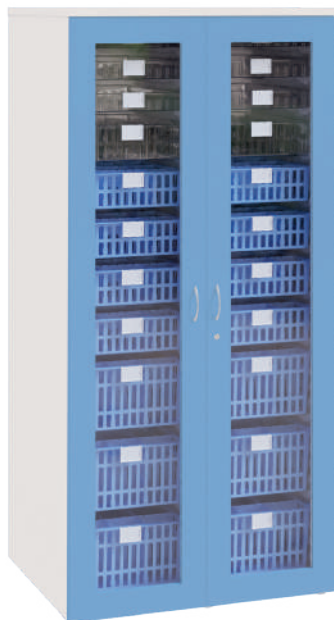

bílá/pastelově modrá



MEDICALS - 90
otevřená

VÝBĚR
DEZÉNŮ
NA STR. 7

DODÁVÁME
SMONTOVANĚ

MEDICALS - 90
od **34.390,-**



MEDICALS - 66
šedá/mandarinka



MEDICAL S - 46
bílá/šedo-zelinkavá

Ceny bez DPH							
Typ	Počet oddílů	Provedení skříně	Obsah	Rozměry v x š x h (mm)	1 - 2 ks	3 - 4 ks	≥ 5 ks
MEDICALS - 90	2	prosklené dvířka	6× box L, 10× box M, 4× box S, 4× semafor pro kontrolu léků, 4× příčný pořadač do zásuvky M, 2× podélný pořadač do zásuvky M	1950 × 900 × 735	35.990,-	34.890,-	34.390,-
MEDICALS - 66	1		3× box L, 5× box M, 2× box S, 2× semafor pro kontrolu léků, 2× příčný pořadač do zásuvky M, 1× podélný pořadač do zásuvky M	1950 × 660 × 535	19.550,-	18.950,-	18.650,-
MEDICALS - 46	1		3× box L, 5× box M, 2× box S, 2× semafor pro kontrolu léků, 2× příčný pořadač do zásuvky M, 1× podélný pořadač do zásuvky M	1950 × 460 × 735	19.990,-	19.390,-	19.090,-

DEZÉNY KORPUSŮ:

**UNIKÁTNÍ
SYSTÉM
NAKLOPENÍ
ZÁSUVKY**

DEZÉNY DVÍŘEK:

šedá/žlutá odio

 MEDICAL D - 90
zavřená

MEDICAL D - 90
od 34.250,-

 MEDICAL D - 66
šedá/jarní zeleň

 MEDICAL D - 46
bilá/pastelově růžová

Ceny bez DPH

Typ	Počet oddílů	Provedení skříní	Obsah	Rozměry v × š × h (mm)	1 - 2 ks	3 - 4 ks	≥ 5 ks
MEDICAL D - 90	2		6× box L, 10× box M, 4× box S, 4× semafor pro kontrolu léků, 4× příčný pořadač do zásuvky M, 2× podélný pořadač do zásuvky M	1950 × 900 × 735	35.850,-	34.750,-	34.250,-
MEDICAL D - 66/M	1	plně dveře	8× box M, 2× semafor pro kontrolu léků, 2× příčný pořadač do zásuvky M, 1× podélný pořadač do zásuvky M	1950 × 660 × 535	15.390,-	14.790,-	14.490,-
MEDICAL D - 66	1		3× box L, 5× box M, 2× box S, 2× semafor pro kontrolu léků, 2× příčný pořadač do zásuvky M, 1× podélný pořadač do zásuvky M	1950 × 660 × 535	19.390,-	18.790,-	18.490,-
MEDICAL D - 46	1		3× box L, 5× box M, 2× box S, 2× semafor pro kontrolu léků, 2× příčný pořadač do zásuvky M, 1× podélný pořadač do zásuvky M	1950 × 460 × 735	19.390,-	18.790,-	18.490,-



MULTIFUNKČNÍ SKŘÍŇ MEDICAL S VÝSUVNÝMI A VÝKLOPNÝMI BOXY

- skříně MEDICAL jsme pro Vás navrhli k snadnému uspořádání a maximální přehlednosti zdravotnického materiálu a léků
- spodní polovina skříně je s výsuvnými boxy, horní polovina má boxy výklopné, pozice boxů lze libovolně měnit
- boxy lze ze skříně vysunout do 3/4 s bezpečnostní záračkou nebo úplně vyjmout
- nábytek je praktický a odolný vůči častému mytí a dezinfekci
- vyrobeno z kvalitního lamina o síle 18 mm, ABS hrana pro zvýšení životnosti
- lékové skříně jsou standardně osazeny zámky se 2 cylindrickými klíči
- lze je doplnit o dělicí příčky a další příslušenství, které najdete na str. 9



bílá

KOMPATIBILNÍ
S VOZÍKY
DEXTER
NA STR. 17

DODÁVÁME
SMONTOVANÉ

VÝBĚR
DEZÉŇŮ
NA STR. 9

MEDICAL O - 90

od **31.780,-**



MEDICAL O - 66
šedá



MEDICAL O - 46
bílá

Ceny bez DPH

Typ	Počet oddílů	Provedení skříní	Obsah	Rozměry v x š x h (mm)	1 - 2 ks	3 - 4 ks	≥ 5 ks
MEDICAL O - 90	2	bez dveří	6× box L, 10× box M, 4× box S, 4× semafor pro kontrolu léků, 4× příčný pořadač do zásuvky M, 2× podélný pořadač do zásuvky M	1950 × 900 × 735	33.180,-	32.280,-	31.780,-
MEDICAL O - 66	1		3× box L, 5× box M, 2× box S, 2× semafor pro kontrolu léků, 2× příčný pořadač do zásuvky M, 1× podélný pořadač do zásuvky M	1950 × 660 × 535	17.990,-	17.240,-	16.990,-
MEDICAL O - 46	1			1950 × 460 × 735	18.190,-	16.790,-	17.390,-



DEZÉNY KORPUSŮ:



DEZÉNY DVÍŘEK:



DĚLÍCÍ PŘÍČKY A PŘÍSLUŠENSTVÍ K VOZÍKŮM DEXTER A K LÉKAŘSKÝM SKŘÍNÍM MEDICAL

- boxy je možné dovybavit dělicími příčkami pro lepší přehledost
- sami si nastavíte, jaký prostor potřebujete pro léky nebo zdravotnický materiál
- příčné příčky jsou pro kratší stranu a podélné příčky jsou pro delší stranu
- na koše lze zavěsit prázdný štítek pouze na popis či cenu
- na koše lze zavěsit semafor, který obsahuje štítek a semafor se zelenou, žlutou a červenou barvou pro kontrolu dostatečného množství léčiv



MEDICAL R - 66
bílá



MEDICAL R - 46
šedá

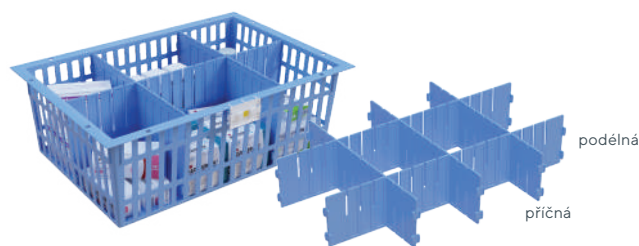

DP štítek



DP semafor

Ceny bez DPH					
Typ	Provedení skříní	Rozměry v x š x h (mm)	1 - 2 ks	3 - 4 ks	≥ 5 ks
MEDICAL R - 66	s roletkou	1950 x 660 x 535	29.480,-	28.480,-	28.080,-
MEDICAL R - 46		1950 x 460 x 735	28.450,-	27.550,-	27.150,-

Ceny bez DPH	
Typ	
DP MEDICAL L - příčná, modrá	200,-
DP MEDICAL L - podélná, modrá	250,-
DP MEDICAL M - příčná, modrá	150,-
DP MEDICAL M - podélná, modrá	200,-
DP MEDICAL M - příčná, transparentní	200,-
DP MEDICAL M - podélná, transparentní	250,-
DP MEDICAL S - příčná, transparentní	100,-
DP MEDICAL S - podélná, transparentní	150,-
DP SEMAFOR - štítek + semafor	100,-
DP ŠTÍTEK	50,-



MULTIFUNKČNÍ SKŘÍNĚ EUROMEDICA S VÝSUV. A VÝKLOPNÝMI BOXY

Skříně EUROMEDICA s koši MEDIBOX = **nejpraktičtější uspořádání** léků a zdravotnického materiálu.

Skříně jsou

- přehledné a variabilní
- snadno omyvatelné a vydrží častou dezinfekci
- zamykatelné
- tiché i při častém zavírání a otvírání
- standardně osazeny zámky se 2 cylindrickými klíči
- lze doplnit o další příslušenství na str. 11

Koše MEDIBOX

- **libovolně přesunete ze skříně do regálů i vozíků**
- výsuvné, výklopné a vyjímatelné
- 3 velikosti košů, libovolně vnitřní uspořádání
- z kvalitních plastů - krémový ABS plast, transparentní PC polykarbonát
- lze doplnit o další příslušenství na str. 11



EUROMEDICA D - 90
zavřená

EUROMEDICA D - 90

bílá

od **31.250,-**



EUROMEDICA D - 66
bílá



EUROMEDICA S - 46
bílá

DODÁVÁME
SMONTOVANĚ

VÝBĚR
DEZÉNU
NA STR. 9

Ceny bez DPH

Typ	Počet oddílů	Provedení skříně	Obsah skříně - typy a počty košů a držáků štítků							Rozměry v × š × h (mm)	1 - 2 ks	3 - 4 ks	≥ 5 ks
			ABS 50	ABS 100	ABS 200	PC 50	PC 100	PC 200	MDB				
EUROMEDICA S - 90	2	prosklené dvířka	-	8x	6x	6x	2x	-	4x	1950 × 900 × 735	32.990,-	32.190,-	31.390,-
EUROMEDICA S - 66	1		-	4x	3x	3x	1x	-	2x	1950 × 660 × 535	17.950,-	17.550,-	17.150,-
EUROMEDICA S - 46	1		-	4x	3x	3x	1x	-	2x	1950 × 460 × 735	18.450,-	18.050,-	17.650,-
EUROMEDICA D - 90	2	plně dveře	-	8x	6x	6x	2x	-	4x	1950 × 900 × 735	32.850,-	32.050,-	31.250,-
EUROMEDICA D - 66/M	1		-	4x	-	-	4x	-	2x	1950 × 660 × 535	14.290,-	13.890,-	13.490,-
EUROMEDICA D - 66	1		-	4x	3x	3x	1x	-	2x	1950 × 660 × 535	17.890,-	17.490,-	17.090,-
EUROMEDICA D - 46	1		-	4x	3x	3x	1x	-	2x	1950 × 460 × 735	18.390,-	17.990,-	17.590,-



MEDIBOX ABS 50
krémový



MEDIBOX PC 50
transparent



MEDIBOX ABS 100
krémový

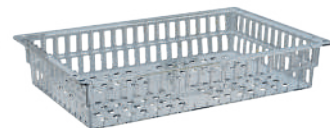

MEDIBOX PC 100
transparent



MEDIBOX ABS 200
krémový



MEDIBOX PC 200
transparent

DĚLÍCÍ PŘÍČKY A PŘÍSLUŠENSTVÍ K LÉKAŘSKÝM SKŘÍNÍM EUROMEDICA

- maximální využití prostoru a přehlednost
- libovolné vnitřní uspořádání variabilními příčkami - příčné příčky jsou pro kratší stranu a podélné příčky jsou pro delší stranu
- na koše lze zavěsit štítek pro popis produktu nebo sledování expirace

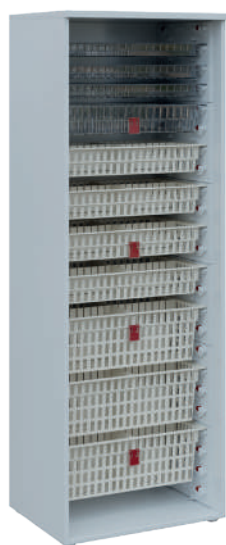

EUROMEDICA O - 66
šedá

DEZÉNY KORPUSŮ:



bílá šedá

DEZÉNY DVÍŘEK:



bílá šedá žlutá odio mandarinka



jarní zeleň šedo-zelinkavá pastelově modrá pastelově růžová

... další dezény na vyžádání



DRŽÁK NA POPISOVACÍ ŠTÍTEK

DĚLÍCÍ PŘÍČKY

KOŠE MEDIBOX pro skladování léků a zdrav. materiálu

Ceny bez DPH

Typ boxu	Popis	
MEDIBOX ABS 50	koš v. 50 mm - ABS plast	600,-
MEDIBOX PC 50	koš v. 50 mm - transparentní PC plast	700,-
MEDIBOX ABS 100	koš v. 100 mm - ABS plast	650,-
MEDIBOX PC 100	koš v. 100 mm - transparentní PC plast	750,-
MEDIBOX ABS 200	koš v. 200 mm - ABS plast	750,-
MEDIBOX PC 200	koš v. 200 mm - transparentní PC plast	850,-
Typ dělicí příčky	Popis	
MBS ABS 405	dělicí příčka příčná v. 50 mm - ABS plast	80,-
MBS ABS 605	dělicí příčka podélná v. 50 mm - ABS plast	130,-
MBS PC 405	dělicí příčka příčná v. 50 mm - PC transp.	90,-
MBS PC 605	dělicí příčka podélná v. 50 mm - PC transp.	140,-
MBS ABS 410	dělicí příčka příčná v. 100 mm - ABS plast	100,-
MBS ABS 610	dělicí příčka podélná v. 100 mm - ABS plast	140,-
MBS PC 410	dělicí příčka příčná v. 100 mm - PC transp.	120,-
MBS PC 610	dělicí příčka podélná v. 100 mm - PC transp.	160,-
MBS ABS 420	dělicí příčka příčná v. 200 mm - ABS plast	140,-
MBS ABS 620	dělicí příčka podélná v. 200 mm - ABS plast	170,-
MBS PC 420	dělicí příčka příčná v. 200 mm - PC transp.	160,-
MBS PC 620	dělicí příčka podélná v. 200 mm - PC transp.	200,-

DRŽÁKY NA POPISOVACÍ ŠTÍTKY

- pro lepší přehled o skladovaném materiálu a sledování expirace

Ceny bez DPH

Typ držáku	Popis	
MBD - červený, žlutý	držák na popisovací štítek	50,-

Ceny bez DPH

Typ	Počet oddílů	Provedení skříně	Obsah skříně - typy a počty košů a držáků štítků							Rozměry v x š x h (mm)	1 - 2 ks	3 - 4 ks	≥ 5 ks
			ABS 50	ABS 100	ABS 200	PC 50	PC 100	PC 200	MDB				
EUROMEDICA O - 90	2		-	8x	6x	6x	1x	-	4x	1950 x 900 x 735	30.180,-	29.380,-	28.580,-
EUROMEDICA O - 66	1	bez dveří	-	4x	3x	3x	1x	-	2x	1950 x 660 x 535	16.490,-	16.090,-	15.690,-
EUROMEDICA O - 46	1		-	4x	3x	3x	1x	-	2x	1950 x 460 x 735	16.990,-	16.590,-	16.190,-



LÉKAŘSKÝ NÁBYTEK

EUROMEDICA

Nábytek EUROMEDICA je přímo dělaný pro koše MEDIBOX viz str. 10 a 11. Díky košům MEDIBOX budete mít přehledně uspořádané léky a zdravotnický materiál přesně dle Vašich potřeb. Koše jsou výsuvné, výklopné i vyjímatelné a můžete je libovolně přesouvat ve skříní i mezi skříněmi, regály a vozíky. Vše je přehledné, díky výsuvům výborně přístupné a maximálně využívá prostor. Příprava léků na výdej, jejich předání i převoz je nejjednodušší možný. Prostě box ze skříně dáte do vozíku a obráceně.

EUROMEDICA je ucelená řada lékařského nábytku, s horními i dolními skříňkami, regály, pracovní deskou. Dobře se udržuje, odolná častému mytí a dezinfekci, je certifikovaná pro laboratoře. **Prémiové kování BLUM** zaručuje **tiché dovírání a nejvyšší funkčnost i při častém provozu**. Spodní skříně kuchyňské linky jsou s výsuvnými boxy, horní skříně mají boxy výklopné.

DALŠÍ VÝBĚR
SPODNÍCH
SKŘÍŇEK
NA STR. 139

PŘÍSLUŠENSTVÍ
NA STR. 15

**EUROMEDICA =
NEJJEDNODUŠŠÍ
ZPŮSOB PŘÍPRAVY LÉKŮ
A ZDRAVOTNICKÉHO
MATERIÁLU NA VÝDEJ,
PŘEDÁNÍ A PŘEVOZ**

Kréta (NiSat - Stříbrná) Rosa 192 (Nikl) SINA 192 (černá)



V ceně

Příplatek - 210,- Kč/ks

Příplatek - 250,- Kč/ks

Ceny bez DPH

Typ	NBS - 65N	MBS - 65D	MBS - 65D2
Spodní skřínky (nutno objednat pracovní desku)			
Rozměry (mm) š × h × v	650 × 600 × 870	levé provedení 650 × 600 × 870	650 × 600 × 870
Obsah	1 × MEDIBOX ABS 200, 3 × MEDIBOX ABS 100, 2 × MBD - ŠTÍTEK		
	8.290,-	8.890,-	8.790,-

Ceny bez DPH

Typ	MS - 65N	MS - 65D	MS - 65D2
Spodní skřínky (nutno objednat pracovní desku)			
Rozměry (mm) š × h × v	650 × 600 × 870	levé provedení 650 × 600 × 870	650 × 600 × 870
	5.790,-	6.390,-	7.290,-



DEZÉNY STANDARDNÍ:



DALŠÍ VÝBĚR
HORNÍCH
SKŘÍŇEK
NA STR. 139

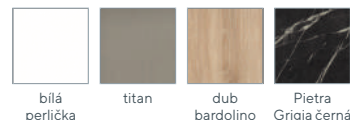

PŘÍSLUŠENSTVÍ
NA STR. 15

DEZÉNY PRACOVNÍCH DESEK:

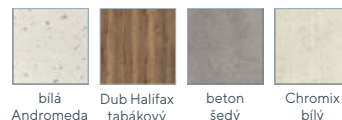

DEZÉNY PŘÍPLATKOVÉ:



Ceny bez DPH			
Typ	MBH - 65N	MBH - 65D	MBH - 65D2
Horní skříňky			
Rozměry (mm) š × h × v	650 × 440 × 730	levé provedení 650 × 440 × 730	650 × 440 × 730
Obsah	1x MEDIBOX ABS 100, 1x MEDIBOX PC 100, 1x MEDIBOX PC 50, 2x MBD - ŠTÍTEK		
	7.390,-	7.790,-	8.590,-

Ceny bez DPH			
Typ	MH - 65N	MH - 65D	MH - 65D2
Horní skříňky			
Rozměry (mm) š × h × v	650 × 440 × 730	levé provedení 650 × 440 × 730	650 × 440 × 730
	5.190,-	5.790,-	6.390,-

**ŠPIČKOVÝ SYSTÉM
PRO SKLADOVÁNÍ
ZDRAVOTNICKÉHO
MATERIÁLU**



REGÁLY EUROMEDICA

- regály EUROMEDICA jsou určeny pro koše MEDIBOX nebo pro sterilizační koše a plata STERIL
- využijete ve skladech zdravotnického materiálu, laboratořích, lékárnách, operačních sálech, centrálních sterilizacích a také na každém nemocničním oddělení

- pevné a stabilní hliníkové regály určené pro skladování léků a zdravotnického materiálu v koších MEDIBOX (str. 15) nebo pro ukládání sterilizačních kontejnerů a perforovaných sterilizačních košů ve výsuvných STERIL platech a koších (str. 15)
- regály EUROMEDICA je možné kombinovat se skříňmi a nábytkovou řadou EUROMEDICA
- koše MEDIBOX lze z regálů vysouvat, vyklápat či úplně vyjmout



základní regál

EUROMEDICA 2000 Z

od **10.990,-**

PŘÍSLUŠENSTVÍ
NA STR. 15

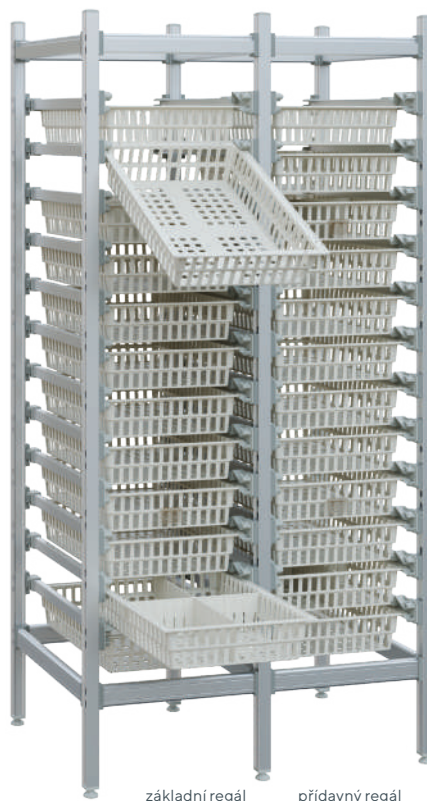

základní regál

přídavný regál

EUROMEDICA 2000 Z

+

EUROMEDICA 2000 P

cena přídavného regálu

od **9.990,-**

SKLADEM

Ceny bez DPH

Typ	Provedení	Počet pater	Rozměry v × s × h (mm)	1 - 4 ks	5 - 9 ks	≥ 10 ks
EUROMEDICA 2000 Z	základní regál bez boxů	12 - bez košů	2000 × 510 × 606	11.990,-	11.490,-	10.990,-
EUROMEDICA 2000 P	přídavný regál bez boxů	12 - bez košů	2000 × 475 × 606	10.990,-	10.490,-	9.990,-



PŘÍSLUŠENSTVÍ K REGÁLŮM A VOZÍKŮM EUROMEDICA

- pro umístění do skladu si navolíte plastové koše MEDIBOX s vnitřními dělicími příčkami
- pro sterilizační účely si navolíte nerezový drátěný koš nebo nerezové plata STERIL



MEDIBOX ABS 50
krémový



MEDIBOX PC 50
transparent



MEDIBOX ABS 100
krémový

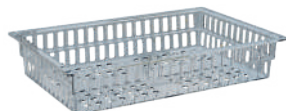

MEDIBOX PC 100
transparent



MEDIBOX ABS 200
krémový



MEDIBOX PC 200
transparent



červený



žlutý

DRŽÁK NA POPISOVACÍ ŠTÍTEK



podélná

příčná

DĚLICÍ PŘÍČKY

STERIL PLATO 610

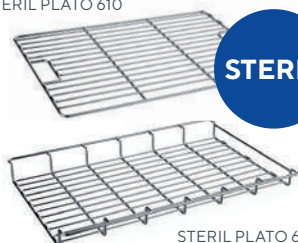

STERIL PLATO 650

STERIL

MEDIBOX - N 100

990,-

KOŠE MEDIBOX pro skladování léků a zdrav. materiálu

Ceny bez DPH

Typ boxu	Popis	
MEDIBOX ABS 50	koš v. 50 mm - ABS plast	600,-
MEDIBOX PC 50	koš v. 50 mm - transparentní PC plast	700,-
MEDIBOX ABS 100	koš v. 100 mm - ABS plast	650,-
MEDIBOX PC 100	koš v. 100 mm - transparentní PC plast	750,-
MEDIBOX ABS 200	koš v. 200 mm - ABS plast	750,-
MEDIBOX PC 200	koš v. 200 mm - transparentní PC plast	850,-

Typ dělicí příčky	Popis	
MBS ABS 405	dělicí příčka příčná v. 50 mm - ABS plast	80,-
MBS ABS 605	dělicí příčka podélná v. 50 mm - ABS plast	130,-
MBS PC 405	dělicí příčka příčná v. 50 mm - PC transp.	90,-
MBS PC 605	dělicí příčka podélná v. 50 mm - PC transp.	140,-
MBS ABS 410	dělicí příčka příčná v. 100 mm - ABS plast	100,-
MBS ABS 610	dělicí příčka podélná v. 100 mm - ABS plast	140,-
MBS PC 410	dělicí příčka příčná v. 100 mm - PC transp.	120,-
MBS PC 610	dělicí příčka podélná v. 100 mm - PC transp.	160,-
MBS ABS 420	dělicí příčka příčná v. 200 mm - ABS plast	140,-
MBS ABS 620	dělicí příčka podélná v. 200 mm - ABS plast	170,-
MBS PC 420	dělicí příčka příčná v. 200 mm - PC transp.	160,-
MBS PC 620	dělicí příčka podélná v. 200 mm - PC transp.	200,-

DRŽÁKY NA POPISOVACÍ ŠTÍTKY

- pro lepší přehled o skladovaném materiálu a sledování expirace

Ceny bez DPH

Typ držáku	Popis	
MBD - červený, žlutý	držák na popisovací štítek	50,-

KOŠE A PLATA NA UKLÁDÁNÍ STERILIZAČNÍCH KONTEJNERŮ

Ceny bez DPH

Typ	Popis	
MEDIBOX - N 100	nerezový drátěný košík	990,-
STERIL PLATO 610	nerezové plato	750,-
STERIL PLATO 650	nerezové plato s vyvýšenými okraji	990,-



**PŘEHLEDNÁ
LOGISTIKA
A DISTRIBUCE**

POJÍZDNÉ VOZÍKY EUROMEDICA

Vozíky EUROMEDICA jsou určeny pro koše MEDIBOX nebo pro sterilizační koše a plata STERIL. Využijete je ve skladech zdravotnického materiálu, laboratořích, lékárnách, operačních sálech, centrálních sterilizacích a také na každém nemocničním oddělení.

- pevné a stabilní hliníkové vozíky s madlem pro snadnou manipulaci
- koše jsou výsuvné, výklonné i vyjímatelné
- vhodné i pro ukládání sterilizačních kontejnerů a perforovaných košů ve výsuvných STERIL platcích a koších (str. 15)
- kvalitní pojezdová kolečka, 2 brzděná
- snadné přesunutí košů z vozíku do regálů, skříní
- vybavení do regálů na str. 15



PŘÍSLUŠENSTVÍ
NA STR. 15

EUROMEDICA PV 120

od **9.990,-**



SKLADEM

EUROMEDICA PV 146

od **10.990,-**



EUROMEDICA PV 173

od **12.990,-**

Ceny bez DPH

Typ	Počet pater	Rozměry v × š × h (mm)	1 – 4 ks	5 – 9 ks	≥ 10 ks
EUROMEDICA PV 120	6 - bez košů	1200 × 510 × 606	10.990,-	10.490,-	9.990,-
EUROMEDICA PV 146	8 - bez košů	1468 × 510 × 606	11.990,-	11.490,-	10.990,-
EUROMEDICA PV 173	10 - bez košů	1735 × 510 × 606	13.990,-	13.490,-	12.990,-

VOZÍKY DEXTER SE ZÁSUVKOVÝMI BOXY

- praktické vozíky DEXTER nabízíme ve dvou provedení - otevřené s oboustranným přístupem nebo jednostranné roletové s možností uzamčení
- roleta dodávána v šedém provedení
- rozšířené dno s gumovou narážecí hranou zajišťuje ochranu vozíku i jeho okolí před mechanickým poškozením při manipulaci
- kovové madlo pro snadnou manipulaci
- kvalitní pojezdová kolečka o průměru 100 mm, z toho 2 brzděná
- vozíky lze doplnit o dělicí příčky, které najdete na straně 9



DEXTER 22
bílá



DEXTER 23
burgundská,
šedá roleta

DEXTER 22

12.590,-

Ceny bez DPH				
Typ	Provedení	Obsah	Rozměry v × š × h (mm)	
DEXTER 22	otevřený	4x box	880 × 750 × 520	12.590,-
DEXTER 23	roleta	modrý vel. M	880 × 780 × 620	19.280,-



DEXTER 25
bílá/pastelově růžová,
šedá roleta



DEXTER 24
javor horský/královská
modř

DEXTER 25

21.090,-

Ceny bez DPH				
Typ	Provedení	Obsah	Rozměry v × š × h (mm)	
DEXTER 24	otevřený	5x box	1180 × 750 × 520	12.990,-
DEXTER 25	roleta	modrý vel. M	1180 × 780 × 620	21.090,-



JARNÍ ZELEŇ, MANDARINKA

**PŘEHLEDNĚ
A SYSTEMATICKY**

BAREVNÉ PŘEVEDENÍ:



DEXTER 26
žlutá odio

DEXTER 26

17.890,-



DEXTER 27
dub bardolino/bílá

Ceny bez DPH				
Typ	Provedení	Obsah	Rozměry v × š × h (mm)	
DEXTER 26	otevřený	3x box modrý vel. L a 4x box výklopný modrý vel. M	1780 × 750 × 520	17.890,-
DEXTER 27	roleta	modrý vel. M	1780 × 780 × 620	28.580,-



- rychlá vizuální kontrola i ve vyšších pozicích
- více světla uvnitř zásuvek
- lepší organizace a přehlednost léků
- 100% vysunutí zásuvek
- tichý chod i při plném zatížení

ZÁSUVKOVÉ LÉKAŘSKÉ SKŘÍNĚ - PROSKLENÉ BOKY ZÁSUVEK

- zásuvkové lékařské skříně zajišťují snadnou manipulaci, přehlednost a maximální využití prostoru
- zásuvky mají prosklené boky, čímž prosvětlují vnitřek zásuvek a zároveň umožňují rychlou vizuální kontrolu i ve vyšších pozicích
- zásuvky lze celé vysunout a jednoduše se tak dostat k celému obsahu zásuvky bez nutnosti přerovnávání
- každá zásuvka umožňuje přehledné uspořádání léků a zdravotnického materiálu pro maximální využití prostoru
- zásuvky se snadno vysouvají a zasouvají i při plném zatížení



bilá/jarní zeleň



LE TBD - 804
bilá/bilá

LE TBD - 802
od **25.490,-**



šedo-zelinkavá



LE TBD - 602
bilá/dub bardolino

LE TBD - 601
od **23.960,-**

DODÁVAME
SMONTOVANE

VYBER
DEZENU
NA STR. 13

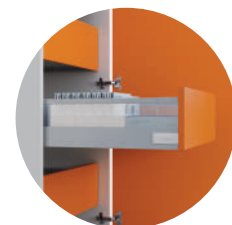

Ceny bez DPH						
Typ	Provedení skříní	Obsah	Rozměry v × š × h (mm)	1 – 2 ks	3 – 4 ks	≥ 5ks
LE TBD - 802	2× plné dveře		1800 × 800 × 600	27.490,-	26.490,-	25.490,-
LE TBD - 804	4× plné dveře	6× zásuvka	1800 × 800 × 600	27.990,-	26.990,-	25.8990,-
LE TBD - 601	1× plné dveře	s plným výsuvem	1800 × 600 × 600	25.960,-	24.960,-	23.960,-
LE TBD - 602	2× plné dveře		1800 × 600 × 600	26.990,-	25.990,-	24.990,-



JAVOR HORSKÝ / JARNÍ ZELEŇ

Ceny bez DPH - včetně montáže, dle objednaného množství

Typ	Rozměry v × š × h (mm)	1 - 2 ks	3 - 4 ks	≥ 5 ks
LE TR - 1000	1800 × 1000 × 525	9.350,-	9.150,-	8.950,-
LE TR - 525	1800 × 525 × 525	7.520,-	7.320,-	7.120,-

LÉKOVÉ SKŘÍŇĚ S TREZOREM

- vyrobeny z kvalitního lamina o síle 18 mm, ABS hrany pro zvýšení životnosti
- vložená záda mezi boky o tl. 18 mm zaručují technicky nejvyšší možnou pevnost skříní
- laminový trezor vyroben v barvě korpusu a je umístěn v horní části skříně
- výsuvná odkládací deska
- standardně vyráběny s dveřními zámky se 2 cylindrickými klíči



bílá/dub bardolino



LE TR - 525
otevřená

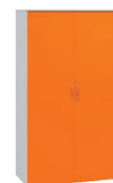

LE TR - 1000
zavřená

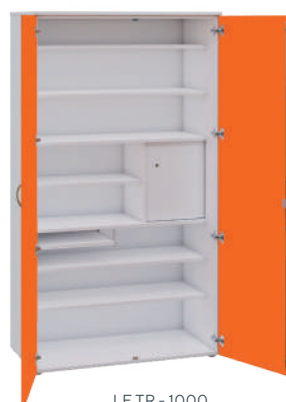

LE TR - 1000
bílá/mandarinková

LE TR - 525

od 7.120,-

DODÁVÁME
SMONTOVANÉ

DEZÉNY KORPUSŮ:



DEZÉNY DVÍŘEK:



BÍLÁ / PASTELOVĚ MODRÁ

Ceny bez DPH - včetně montáže, dle objednaného množství

Typ	Rozměry v × š × h (mm)	1 - 2 ks	3 - 4 ks	≥ 5 ks
LE-401	1800 × 400 × 400	6.520,-	6.320,-	6.120,-
LE-601	1800 × 600 × 400	7.290,-	7.090,-	6.890,-
LE-41	1800 × 400 × 400	7.290,-	7.090,-	6.890,-
LE-61	1800 × 600 × 400	7.980,-	7.780,-	7.580,-
LE-44	1800 × 400 × 400	7.950,-	7.750,-	7.550,-
LE-64	1800 × 600 × 400	8.150,-	7.950,-	7.750,-

LÉKOVÉ SKŘÍŇĚ ÚZKÉ

- vyrobeno z kvalitního lamina o síle 18 mm, ABS hrana pro zvýšení životnosti
- vložená záda mezi boky o tl. 18 mm zaručují technicky nejvyšší možnou pevnost skříní
- výsuvná odkládací deska
- standardně vyráběny s dveřními zámky se 2 cylindrickými klíči, zásuvky u skříně LE - 44, 64 jsou opatřeny u zásuvek centrálním zámekem



bílá/žlutá odio



LE - 401, 601
dub bardolino/bílá



LE - 41, 61
šedá/královská modř

LE - 44, 64

od 7.550,-



SKLADEM

DODÁVÁME
SMONTOVĚ

LE - 01 KOMBINOVANÁ
JAVOR HORSKÝ / ŽLUTÁ ODIO



bílá

LE - 00

od **7.690,-**

LÉKOVÉ SKŘÍNĚ

- lékové skříně pro ukládání a třídění léků
- vyrobeno z kvalitního lamina o síle 18 mm, ABS hrana pro zvýšení životnosti
- vložená záda mezi boky o tl. 18 mm zaručují technicky nejvyšší možnou pevnost skříně
- lékárny LE - 00 a LE - 01 jsou vybaveny výsuvnou odkládací deskou
- lékové skříně jsou standardně vyráběny s dveřními zámky se 2 cylindrickými klíči

LE - 01

od **8.190,-**

DEZÉNY:

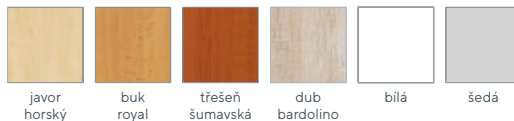

DEZÉNY DVÍŘEK:



bílá/pudrově růžová



- výsuvná odkládací deska (lékárny LE - 00 a LE - 01)



- trezor velký celolaminový



- trezor malý celolaminový

Ceny bez DPH - včetně montáže, dle objednaného množství

Typ	Rozměry v x š x h (mm)	1 - 2 ks	3 - 4 ks	≥ 5 ks
LE - 00 dřevodezény, bílá, šedá	1800 x 800 x 400	8.090,-	7.890,-	7.690,-
LE - 01 kombinovaná (barvy)	1800 x 800 x 400	8.590,-	8.390,-	8.190,-
LE - trezor velký	326 x 724 x 344		2.250,-	
LE - trezor malý	326 x 342 x 344		1.590,-	



BÍLÁ

DODÁVÁME
SMONTOVANÉ

SKLADEM



LÉKAŘSKÉ POLICOVÉ SKŘIŇĚ

- kvalitní léková skříň z ocelového plechu v osmi barevných provedeních
- zamykání bezpečnostním zámekem s 2-bodovým rozvorovým mechanismem
- výškově přestavitelné plechové police se spodní výztuhou o nosnosti 60 kg
- horní dveře jsou osazeny čířým sklem
- kvalitní úprava práškovými barvami
- možnost přiojednání dalších polic v bílém nebo šedém laku



bílá/zelená

JP - 910

od **5.790,-**



bílá



šedá



bílá/zelinkavá



bílá/žlutá



bílá/oranžová



bílá/tyrkysová



bílá/modrá

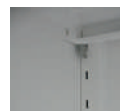

detail
přenastavitelnosti polic



detail
úchytek

Ceny bez DPH

Typ

Police pro JP - 910 (bílá, šedá) **330,-**

Ceny bez DPH - včetně montáže, dle objednaného množství

Typ	Vnější rozměry v × š × h (mm)	1 - 2 ks	3 - 4 ks	≥ 5 ks
JP - 910	1950 × 900 × 400	6.790,-	6.590,-	6.390,-
HAPPY COLOR :	1950 × 900 × 400	5.990,-	5.890,-	5.790,-

šedá, bílá/zelená



SLIM CONCEPT 01
od **6.590,-**

DESIGNOVÁ LÉKAŘSKÁ SKŘÍŇ SE SLIM RÁMEM

- kvalitní lékařská skříň z ocelového plechu
- **elegantní úzký rám skříně 8 mm**
- výškově přestavitelné police o nosnosti 60 kg
- zvýšená nosnost polic díky spodním výztuhám
- na vnější straně dveří jsou zapuštěné úchytky v antracitovém provedení
- speciální panty pro plynulé dovírání dveří
- dveře vybaveny magnety pro dokonalé dovření ke korpusu skříně
- uzamykatelné cylindrickým zámekem se 2 klíči
- povrchová úprava práškovou barvou světle šedá RAL 7035
- snadná a jednoduchá montáž skříní

SKLADEM



šedá
RAL 7035

**JEDNODUCHÝ
DESIGN, KTERÝ
VYNIKNE**

SLIM CONCEPT 02

od **5.590,-**



Ceny bez DPH - dle objednaného množství

Typ	Rozměry v × š × h (mm)	Počet polic	1 - 2 ks	3 - 4 ks	≥ 5 ks
SLIM CONCEPT 01	1950 × 900 × 400	4	6.990,-	6.790,-	6.590,-
SLIM CONCEPT 02	1950 × 900 × 400	5	5.990,-	5.790,-	5.590,-

LÉKAŘSKÉ POLICOVÉ SKŘÍNĚ

- robustní kovové skříně určené pro ukládání zdravotnického materiálu
- dveře zpevněny výztuhou
- zamykání bezpečnostním zámkem s 3-bodovým rozvorovým mechanismem
- 4 přestavitelné police, nosnost každé police 60 kg
- snadná a rychlá montáž dle přiloženého návodu



JP - 50, JP - 900
BÍLÁ



JP - 900
šedá/zelinkavá
RAL 7035 / RAL 6019



JP - 50
bílá
RAL 9003

JP - 50
od **3.790,-**



JP - 900
bílá
RAL 9003

JP - 900
od **4.490,-**

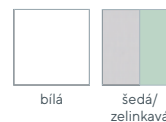

Ceny bez DPH - dle objednaného množství

Typ	Barevné provedení	Vnější rozměry v × š × h (mm)	Počet polic	1 - 2 ks	3 - 4 ks	≥ 5 ks
JP - 900	bílá, šedá/zelinkavá	1950 × 900 × 400	4	4.690,-	4.590,-	4.490,-
JP - 50	šedá, bílá	1950 × 500 × 400	4	3.990,-	3.890,-	3.790,-

LÉKAŘSKÉ PROSKLENÉ SKŘÍNĚ

- kvalitní lékařské a laboratorní kovové skříně
- stabilní ocelová konstrukce
- zamykání bezpečnostním zámkem s 2-bodovým rozvorovým mechanismem
- výškově přestavitelné plechové police se spodní výztuhou o nosnosti 60 kg
- dveře jsou osazeny čirým sklem



JP - 90



JP - 10



RAL7035
šedá

JP - 10
od **3.990,-**



**„Vyřešte včas
náhradní plnění
a ušetřete 36 %.“**

Vedoucí ekonom. odd.
Markéta



Ceny bez DPH - včetně montáže, dle objednaného množství

Typ	Barevné provedení	Vnější rozměry v × š × h (mm)	Počet polic	1 - 2 ks	3 - 4 ks	≥ 5 ks
JP - 90	šedá	1950 × 900 × 400	4	6.590,-	6.490,-	6.390,-
JP - 10	šedá	1950 × 500 × 400	4	4.390,-	4.190,-	3.990,-



NEREZOVÉ LÉKAŘSKÉ SKŘÍNĚ

- kvalitní lékařské a laboratorní skříně
- vyrobeny z nerezové oceli
- zamykání bezpečnostním zámekem s 2 bodovým rozvodovým mechanismem
- výškové přenastavitelné police
- nosnost police 60 kg
- horní dveře skříně NJP - 891 osazeny čirým sklem

SKLADEM

DODÁVÁME
SMONTOVANĚ

**PŘIVEZEME
ROVNOU
SMONTOVANĚ**

Ceny bez DPH - dle objednaného množství

Typ	Počet polic	Rozměry v × š × h (mm)	1 - 2 ks	3 - 4 ks	≥ 5 ks
NJP - 891	3	1850 × 900 × 400	12.990,-	12.490,-	11.990,-
NJP - 892	4	1850 × 900 × 400	12.990,-	12.490,-	11.990,-



NJP - 891

od **11.990,-**



NJP - 892

od **11.990,-**

STOJAN S ASEPTICKÝM UMYVADLEM



MSP 01

od **5.990,-**

- stojan s aseptickým umyvadlem
- hlavní rám z nerezové oceli
- mechanické nastavení výšky s aretací pomocí šroubu
- vyjímatelné nerezové umyvadlo (kapacita 5 litrů)
- 4 otočná kola (2 s nášlapnou brzdou)

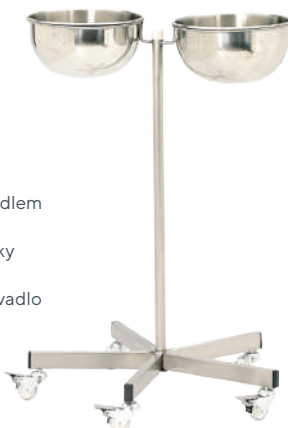

MSP 02

od **7.790,-**

- stojan s aseptickými umyvadly
- hlavní rám z nerezové oceli
- vyjímatelné nerezové umyvadlo - 2ks (každé má kapacitu 5 litrů)
- otočná kola s nášlapnou brzdou

SKLADEM

Ceny bez DPH - dle objednaného množství

Typ	Rozměry v × Ø (mm)	1 - 2 ks	3 - 4 ks	≥ 5 ks
MSP 01	860 - 1150 × 500	6.490,-	6.290,-	5.990,-
MSP 02	800 × 470	8.290,-	7.990,-	7.790,-

SPISOVÉ POLICOVÉ SKŘÍNĚ

- kvalitní 2-krídle spisevé skříně z ocelového plechu vhodné do kanceláří, archivů i dílen
- dveře zpevněné výztuhou a opatřené tlumičem dověření
- přestavitelné police se spodní výztuhou o nosnosti 60 kg
- zamykání bezpečnostním zámekem s 3-bodovým rozvorovým mechanismem se dvěma klíči
- snadná a rychlá montáž dle přiloženého návodu
- kvalitní povrchová úprava práškovými barvami



JP - 902
šedá

JP - 901
od **2.630,-**



JP - 901
šedo/modrá

BAREVNÉ PŘÍKROTKY:

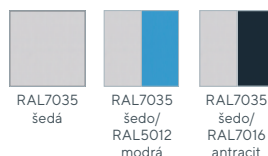

JP - 919 hloubka 400 mm
(pouze šedá RAL 7035)
JP - 909 hloubka 400 mm
(pouze šedá RAL 7035)



šedá/antracit

SKLADEM

RŮZNÉ
HLOUBKY

JP - 900
hloubka 400 mm
JP - 905
hloubka 500 mm
JP - 906
hloubka 600 mm

JP - 900
od **4.190,-**



šedá

NEJVĚTŠÍ
KAPACITA

JP - 912
hloubka 400 mm
JP - 962
hloubka 600 mm

JP - 912
od **5.490,-**



šedá

Ceny bez DPH - dle objednaného množství

Typ	Rozměry v × š × h (mm)	Barevné provedení	Počet polic	1 - 4 ks	5 - 9 ks	≥ 10ks	Přídavná police
JP - 901	900 × 900 × 400		1	2.670,-	2.650,-	2.630,-	490,-
JP - 902	1150 × 900 × 400	šedá,	2	3.470,-	3.450,-	3.430,-	490,-
JP - 905	1950 × 900 × 500	šedá/ modrá,	4	7.290,-	7.090,-	6.890,-	510,-
JP - 906	1950 × 900 × 600		4	8.990,-	8.890,-	8.790,-	590,-
JP - 912	1950 × 1200 × 400	šedá/ antracit	4	6.590,-	5.990,-	5.490,-	520,-
JP - 962	1950 × 1200 × 600		4	9.990,-	9.790,-	9.590,-	620,-
JP - 950	1850 × 900 × 450		4	4.690,-	4.390,-	4.190,-	-
JP - 909	500 × 900 × 400	šedá	-	2.790,-	2.690,-	2.590,-	-
JP - 919	500 × 1200 × 400		-	3.790,-	3.690,-	3.590,-	-
JP - 50	1950 × 500 × 400	bílá, šedá	4	3.990,-	3.890,-	3.790,-	-
Typ	Rozměry v × š × h (mm)	Barevné provedení	Počet polic	1 - 2 ks	3 - 4 ks	≥ 5ks	Přídavná police
JP - 900	1950 × 900 × 400	šedá, šedá/ modrá,	4	4.390,-	4.290,-	4.190,-	490,-
JP - 900	1950 × 900 × 400	bílá, šedá/ zelinkavá, šedá/ antracit	4	4.690,-	4.590,-	4.490,-	490,-



SKLADEM

- 2-dveřová kombinovaná skříň
- hloubka 450 mm

JP - 950
od **4.190,-**

PROSKLENÉ POLICOVÉ SKŘÍNĚ

- kvalitní kovové skříně pro přehlednou archivaci či uložení drobných předmětů
- zamykání bezpečnostním zámekem s 2-bodovým rozvorovým mechanismem
- výškově přestavitelné police se spodní výztuhou o nosnosti 60 kg
- dveře jsou osazeny čirým sklem
- kvalitní povrchová úprava práškovými barvami



RAL7035
šedá



JP - 90

JP - 910

JP - 10



„Máme skladem,
rovnou dodáme.“

Interiérový specialista
Honza

JP - 10

od **3.990,-**

Ceny bez DPH - včetně montáže, dle objednaného množství

Typ	Vnější rozměry v × š × h (mm)	Počet polic	1 - 2 ks	3 - 4 ks	≥ 5 ks
JP - 90	1950 × 900 × 400	4	6.590,-	6.490,-	6.390,-
JP - 910	1950 × 900 × 400	2	5.990,-	5.890,-	5.790,-

Ceny bez DPH - včetně montáže, dle objednaného množství

Typ	Vnější rozměry v × š × h (mm)	Počet polic	1 - 2 ks	3 - 4 ks	≥ 5 ks
JP - 10	1950 × 500 × 400	4	4.390,-	4.190,-	3.990,-



SPAŘOVANÉ SPISOVÉ SKŘÍNĚ



- robustní kovová svařovaná konstrukce
- dveře zpevněné výztuhou
- přestavitelné police o nosnosti 60 kg
- antikorozní předúprava fosfátováním
- vhodné do kanceláří, archivů i skladů
- možnost přibjednání dalších polic
- kvalitní povrchová úprava práškovou barvou RAL 7035 šedá



RAL7035
šedá

SKN 5

od **5.790,-**

SKN 9

od **5.590,-**

SKN 1

od **4.990,-**

SKN 8, SKN 12

od **2.890,-**

JKS - 121

od **2.890,-**

Ceny bez DPH - dle objednaného množství

Typ	SKN 5	SKN 9	SKN 1	SKN 8	SKN 12	JKS 121
Výška (mm)	1950	1950	1800	500	500	465
Šířka × hloubka (mm)	920 × 420	800 × 420	800 × 380	920 × 420	800 × 420	1200 × 435
Počet polic	4	4	4	0	0	0
Kapacita	55 šanonů	50 šanonů	50 šanonů	11 šanonů	10 šanonů	15 šanonů
1 - 4 ks	6.390,-	5.790,-	5.190,-	3.390,-	2.990,-	2.990,-
5 - 9 ks	5.990,-	5.690,-	5.090,-	3.290,-	2.890,-	2.890,-
od 10 ks	5.790,-	5.590,-	4.990,-	—	—	—
Přídavná police	790,-	750,-	—	—	—	—



DESIGNOVÁ SPISOVÁ SKŘÍŇ S ÚZKÝM RÁMEM

- kvalitní spisové skříně z ocelového plechu vhodné do kanceláří, archivů, dílen, provozů
- **elegantní úzký rám skříně 8 mm**
- výškově přestavitelné police o nosnosti 60 kg
- zvýšená nosnost polic díky spodním výtuhám



šedá
RAL 7035

- na vnější straně dveří jsou zapuštěné úchytky v antracitovém provedení
- speciální panty pro plynulé dovírání dveří
- dveře vybaveny magnety pro dokonalé dovření ke korpusu skříně
- uzamykatelné cylindrickým zámekem se 2 klíči
- povrchová úprava práškovou barvou světle šedá RAL 7035
- snadná a jednoduchá montáž skříní



SLIM CONCEPT 01

od **6.590,-**



SLIM CONCEPT 02

od **5.590,-**



SLIM CONCEPT 03

od **5.990,-**

Ceny bez DPH - dle objednaného množství

Typ	Rozměry v × š × h (mm)	Počet polic	1 – 2 ks	3 – 4 ks	≥ 5 ks
SLIM CONCEPT 01	1950 × 900 × 400	4	6.990,-	6.790,-	6.590,-
SLIM CONCEPT 02	1950 × 900 × 400	5	5.990,-	5.790,-	5.590,-
SLIM CONCEPT 03	1950 × 900 × 400	4	6.390,-	6.190,-	5.990,-



SKŘÍNĚ S ROLETOVÝMI DVEŘMI

- kovová skříň s roletovými dveřmi
- konstrukce korpusu z kvalitního ocelového plechu, v barevném provedení RAL7035
- žaluziové dveře s velmi lehkým chodem
- žaluzie jsou vedeny ve vodících lištách, při rozevření se zasouvají do bočního pláště skříně
- barevné provedení žaluzií - bílá
- na vnější straně dvířek jsou zapuštěné 2 úchytky
- uzamykatelné cylindrickým zámekem se 2 klíči
- skříňe jsou vybaveny výškově přestavitelnými policemi
- nosnost police při rovnoměrném zatížení 60 kg
- dodáváme již ve smontovaném stavu



RAL7035 / RAL9010
šedý korpus / bílá roleta

ROL 195

od **8.590,-**



ROL 115

od **5.590,-**

ROL 90

od **4.590,-**



Ceny bez DPH - dle objednaného množství

Typ	Rozměry v × š × h (mm)	Počet polic	1 – 2 ks	3 – 4 ks	≥ 5 ks
ROL 90	900 × 900 × 400	1	4.990,-	4.790,-	4.590,-
ROL 115	1150 × 900 × 400	2	5.990,-	5.790,-	5.590,-
ROL 195	1950 × 900 × 400	4	8.990,-	8.790,-	8.590,-



CHYTRÁ
KANCELÁŘ

SKLADEM

ARCHIVAČNÍ SKŘÍNĚ - SEJFY

- bezpečnostní archivační spisové skříně
- vhodné pro uložení důležitých dokumentů, dokladů, smluv
- jednoplášťové provedení v síle materiálu 1,2 mm
- vybaveny vnitřní uzamykatelnou schránkou (mimo model BSS 4D EL)
- dvojitá možnost uzamykání (mechanický zámek na klíč nebo elektronický zámek)
- otevírání dveří do úhlu 100 stupňů
- barevné provedení práškovou barvou RAL 7035 šedá



BSS 124

6.690,-



BSS 124 EL

8.590,-



BSS 165

8.690,-



BSS 165 EL

10.690,-



BSS 4D EL

16.990,-

Ceny bez DPH - dle objednaného množství

Typ	Barevné provedení	Typ zamykání	Počet polic	Rozměry v × š × h (mm)	
BSS 124		klíč	2	1240 × 460 × 340	6.690,-
BSS 124 EL		elektrický zámek	2	1240 × 460 × 340	8.590,-
BSS 165	šedá	klíč	3	1650 × 460 × 340	8.690,-
BSS 165 EL		elektrický zámek	3	1650 × 460 × 340	10.690,-
BSS 4D EL		elektrický zámek	0	1650 × 460 × 340	16.990,-



BEZPEČNOSTNÍ SKŘÍNĚ

- kovová dvoudvéřová bezpečnostní skříň
- uzamykání elektronickým zámekem
- dvě vnitřní uzamykatelné bezpečnostní zásuvky
- skříňe jsou vybaveny výškově přestavitelnými policemi
- nosnost police při rovnoměrném zatížení 60 kg
- obvodový rám v 25mm designu
- skříňka má rektifikační patky pro vyrovnání nerovnosti podlahy
- povrchová úprava práškovou barvou světle šedá RAL 7035
- snadná a jednoduchá montáž skříní



šedá
RAL 7035

BSE 901

od **6.590,-**



BSE 901
otevřená



BSE 900
otevřená

BSE 900

od **9.590,-**

SKLADEM

NOVINKA

Ceny bez DPH - dle objednaného množství

Typ	Rozměry v × š × h (mm)	Počet polic	1 – 2 ks	3 – 4 ks	≥ 5 ks
BSE 901	925 × 900 × 420	1	6.990,-	6.790,-	6.590,-
BSE 900	1950 × 900 × 420	2	9.990,-	9.790,-	9.590,-

SKŘÍNĚ NA CHEMIKÁLIE A KAPALINY

- skříně z kvalitního ocelového plechu pro uskladňování nebezpečných kapalných látek
- záchytné vany (neobsahují vyjímatelný rošt) chrání před škodami způsobenými vytékáním chemikálií a jedovatých látek
- záchytné vany jsou výškově přestavitelné, objem vany 10 l
- skříně jsou vybaveny bezpečnostním cylindrickým zámek, který zabraňuje přístupu nepovolaných osob
- snadná a rychlá montáž dle přiloženého návodu
- vyztužené dveře

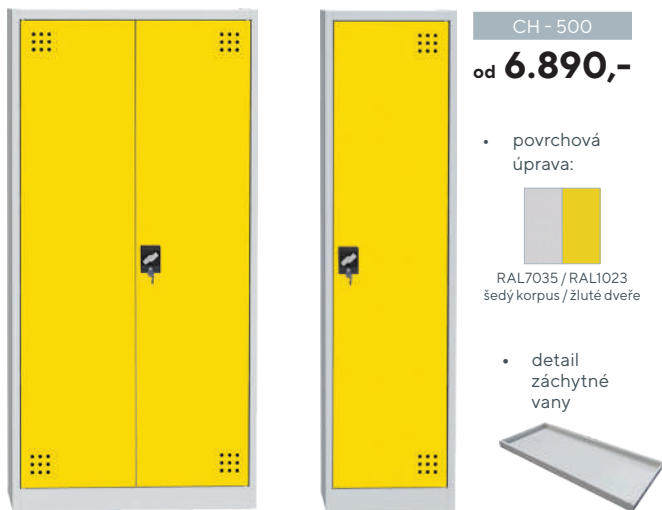

CH - 500
od **6.890,-**

- povrchová úprava:



RAL7035 / RAL1023
šedý korpus / žluté dveře

- detail záchytné vany



CH - 950

Ceny bez DPH - dle objednaného množství					
Typ	Rozměry v x š x h (mm)	Počet van (ks)	1 - 2 ks	3 - 4 ks	≥ 5 ks
CH - 950	1950 x 950 x 500	4	9.650,-	9.490,-	9.290,-
CH - 500	1950 x 500 x 500	4	7.590,-	7.190,-	6.890,-
CH - 1150	1150 x 950 x 500	2	6.690,-	6.290,-	5.990,-



CHU - 1150
od **4.490,-**

SKLADEM

Ceny bez DPH - dle objednaného množství					
Typ	Rozměry v x š x h (mm)	Počet van (ks)	1 - 2 ks	3 - 4 ks	≥ 5 ks
CHU - 1150	1150 x 500 x 500	2	4.890,-	4.790,-	4.490,-
CHPV - 950	náhradní police (vana) 950 x 500			490,-	
CHPV - 500	náhradní police (vana) 500 x 500			390,-	

PROTIPOŽÁRNÍ SKŘÍŇ NA NEBEZPEČNÉ LÁTKY

- kovová svařovaná skřín s dvouplášťovou konstrukcí pro bezpečné skladování hořlavých látek a chemikálií
- bezpečnostní skřín se zaručenou odolností proti ohni (90 minut) je testována a schválena podle ČSN EN 14470-1:2004, EN 14470-2:2006
- skřín má v bocích větrací otvory s tavnými pojistkami, které v případě požáru tyto otvory utěsní
- větrací otvory mohou být napojeny na nucenou ventilaci
- na dveřích vysoce reflexní štítky varující před obsahem
- uzamykatelné dveře s troj rozvorovým zámekem
- dvě výškově nastavitelné police o nosnosti 150 kg
- ve spodní části nepropustně svařená záchytná vana o objemu 18 litrů
- povrchová úprava práškovým lakem v odstínu žlutá

SKLADEM



otevřená

FIREPROOF 90

od **19.990,-**



Ceny bez DPH - dle objednaného množství					
Typ	Počet dveří	Rozměr v x š x h (mm)	1 - 2 ks	3 - 4 ks	≥ 5 ks
FIREPROOF 90	2	1650 x 1090 x 460	21.590,-	20.990,-	19.990,-

SKŘÍŇ NA CHEMIKÁLIE

- kvalitní robustní svařovaná skřín z ocelového plechu pro uskladnění nebezpečných látek
- vybavená 6-ti nepropustnými vaničkami z pozinkovaného plechu o objemu 12 litrů
- vaničky jsou vysouvateľné a výškově přenastavitelné v rastru 28 mm
- nosnost vaničky 40 kg
- větrací otvory (na bocích) a horní části (komín)
- uzamykatelná rozvorovým zámekem
- povrchová úprava vypalovacím lakem z umělé živice v odstínu korpusu modrý RAL5015 a dveře šedé RAL7001



- detail van



- detail odvětrávání

CH - 192/38
od **9.990,-**



Ceny bez DPH - včetně montáže, dle objednaného množství					
Typ	Rozměry v x š x h (mm)	Počet van (ks)	1 - 2 ks	3 - 4 ks	≥ 5 ks
CH - 192/38	1920 x 920 x 380	6	10.490,-	10.290,-	9.990,-



**LEHÁTKO
MEDISTAR**
Najdete na str. 72

**STOLIČKA
LZ 21**
Najdete na str. 146

BÍLÁ/TYRKYSOVÁ

ZDRAVOTNICKÉ VOZÍKY

- vyrobeny z jakostního ocelového plechu
- povrchová úprava - prášková barva
- ocelová zásuvka osazena kvalitními kolečkovými výsuvy
- vyjímatelné plechové police
- rozměr profilu konstrukce 20 × 20 mm
- rozteč mezi policí a zásuvkou 365 mm
- 4 otočná pogumovaná kolečka (brzděná)
- dodáváme v částečném demontu



bílá

OV - 41, OV - 51

od **6.990,-**

SET OV4 SET OV5

- 2× příčka příčná
- 1× příčka podélná



BAREVNÉ PŘEVEDENÍ:



bílá/žlutá



bílá/oranžová



bílá/zelinkavá



bílá/tyrkysová



bílá/modrá



bílá/jarní zeleň

PLATO OV 4/ OV 5

- 2× nerezové plato pro výměnu horního a spodního plato vozíku.



Ceny bez DPH - dle objednaného množství

Typ	Rozměry v × š × h (mm)	1 - 2 ks	3 - 4 ks	≥ 5 ks
OV - 41	880 × 590 × 420	7.390,-	7.190,-	6.990,-
OV - 51	880 × 590 × 520	7.590,-	7.390,-	7.190,-
Plato OV 4 (2ks nerez. plato pro OV - 41)	590 × 420	1.490,-		
Plato OV 5 (2ks nerez. plato pro OV - 51)	590 × 520	1.890,-		

DĚLÍCI PŘÍČKY

- Zásuvky vozíku lze snadno rozdělit pomocí dělících příček, nebo lze využít již námi navrženou kombinaci jejich setu.

Typ příček	PH 318 příčná	PH 418 příčná	PS 455 podélná	Set OV4	Set OV5
Rozměr příček š × v (cm)	31,8 × 5	41,8 × 5	45,5 × 5	2× příčka příčná 1× příčka podélná	2× příčka příčná 1× příčka podélná
Cena	150,-	250,-	250,-	550,-	750,-



**LEHÁTKO
MEDISTAR**
Najdete na str. 72

**STOLIČKA
LZ 21**
Najdete na str. 146

**PLASTOVÁ ŽIDLE
SAMUEL**
Najdete na stránkách
www.jp.cz

BÍLÁ/MODRÁ

**STOVKY
VOZÍKŮ
SKLADEM**

ZDRAVOTNICKÉ VOZÍKY

- vozíky vyrobeny z kvalitního ocelového plechu
- povrchová úprava - prášková barva
- ocelové zásuvky osazeny kvalitními kuličkovými výsuvy
- vyjímatelné plechové police
- rozměr profilu konstrukce 20 x 20 mm
- rozteč mezi policí a zásuvkou 305 mm
- 4 otočná pogumovaná kolečka (brzděná)
- dodáváme v částečném demontu

SKLADEM



bílá/žlutá

OV - 42, OV - 52

od 8.990,-

SET OV4 SET OV5

- 2x příčka příčná
- 1x příčka podélná



BAREVNÉ PŘEVODNÍ:



PLATO OV 4/ OV 5

- 2x nerezové plato pro výměnu horního a spodního plata vozíku.



Ceny bez DPH - dle objednaného množství				
Typ	Rozměry v x š x h (mm)	1 - 2 ks	3 - 4 ks	≥ 5 ks
OV - 42	880 x 590 x 420	9.390,-	9.190,-	8.990,-
OV - 52	880 x 590 x 520	9.590,-	9.390,-	9.190,-
Plato OV 4 (2ks nerez. plata pro OV - 42)	590 x 420	1.490,-		
Plato OV 5 (2ks nerez. plata pro OV - 52)	590 x 520	1.890,-		

DĚLÍCÍ PŘÍČKY

- Zásuvky vozíku lze snadno rozdělit pomocí dělících příček, nebo lze využít již námi navrženou kombinaci jejich setu.

Typ příček	PH 318 příčná	PH 418 příčná	PS 455 podélná	Set OV4	Set OV5
Rozměr příček š x v (cm)	31,8 x 5	41,8 x 5	45,5 x 5	2x příčka příčná 1x příčka podélná	2x příčka příčná 1x příčka podélná
Cena	150,-	250,-	250,-	550,-	750,-

ZDRAVOTNICKÉ VOZÍKY

- vozíky vyrobeny z kvalitního ocelového plechu opatřeným práškovou barvou
- ocelové zásuvky jsou osazeny na kvalitních kuličkových výsuvkách
- plechové police jsou vyjímatelné
- 4 otočná pogumovaná kolečka (brzděná)
- dodáváme v částečném demontu



bílá/jarní zeleň
rozměr zásuvky v × š × h:
185 × 400 × 420 mm

SKLADEM

OV - 92

od **11.590,-**

Ceny bez DPH - dle objednaného množství

Typ	Rozměry v × š × h (mm)	Počet zásuvek	1 - 2 ks	3 - 4 ks	≥ 5 ks
OV - 92	830 × 900 × 530	2	11.990,-	11.790,-	11.590,-
Plato OV 9 (horní a spodní nerez plato)			2.590,-		



BÍLÁ/MODRÁ

BAREVNÉ PŘEVODENÍ:



bílá



bílá/žlutá



bílá/zelinkavá



bílá/oranžová



bílá/tyrkysová



bílá/modrá



BÍLÁ/ŽLUTÁ



bílá/oranžová

rozměr zásuvky v × š × h:
100 × 400 × 420 mm (2 ks),
190 × 400 × 420 mm (2 ks)

OV - 94

od **13.390,-**

SKLADEM

BAREVNÉ PŘEVODENÍ:



bílá



bílá/žlutá



bílá/zelinkavá



bílá/jarní zeleň



bílá/tyrkysová



bílá/modrá

Ceny bez DPH - dle objednaného množství

Typ	Rozměry v × š × h (mm)	Počet zásuvek	1 - 2 ks	3 - 4 ks	≥ 5 ks
OV - 94	830 × 900 × 530	4	13.990,-	13.690,-	13.390,-
Plato OV 9 (horní a spodní nerez plato)			2.590,-		

PŘÍSLUŠENSTVÍ PRO OV - 92, OV - 94

SET OV9

- 2× příčka příčná
- 1× příčka podélná





PLATO OV9

- 2× nerezové plato pro výměnu horního a spodního platu vozíku.
- Rozměr š × h (mm) : 900 × 530



DĚLÍČÍ PŘÍČKY

- Zásuvky vozíků lze snadno rozdělit pomocí dělících příček, nebo lze využít již námi navrženou kombinaci jejich setu.

Typ příček	PS 345 příčná	PH 418 podélná	Set OV9
Rozeř příček š × v (cm)	 34,5 × 5	 41,8 × 5	 2× příčka příčná 1× příčka podélná
Cena	150,-	250,-	550,-

ZDRAVOTNICKÉ VOZÍKY

- vozíky vyrobeny z kvalitního ocelového plechu opatřeným práškovou barvou
- ocelové zásuvky jsou osazeny na kvalitních kuličkových výsuvch
- plechové police jsou vyjímatelné
- 4 otočná pogumovaná kolečka (brzděná)
- dodáváme v částečném demontu
- rozměr zásuvky v × š × h:
125 × 560 × 420 mm (3 ks),
185 × 560 × 420 mm (2 ks)

SKLADEM



bílá/žlutá



bílá



bílá/oranžová



bílá/zelinkavá



bílá/jarní zeleň



bílá/tyrkysová



bílá/modrá

OV - 75

od **16.390,-**

PLATO OV 7

- nerezové plato pro výměnu horního plata vozíku.



DĚLÍCÍ PŘÍČKY



- Zásuvky vozíku lze snadno rozdělit pomocí dělicích příček, nebo lze využít již námi navrženou kombinaci jejich setu.



SET OV 7

- 2x příčka příčná
1x příčka podélná

Ceny bez DPH - dle objednaného množství					
Typ	Rozměry v × š × h (mm)	Počet zásuvek	1 - 2 ks	3 - 4 ks	≥ 5 ks
OV - 75	1100 × 700 × 550	5	16.990,-	16.690,-	16.390,-
Plato OV 7				990,-	

Typ příček	PH 418 příčná	PS 525 podélná	SET OV 7
Rozměr příček š × v (cm)	 41,8 × 5	 52,5 × 5	 2x příčka příčná 1x příčka podélná
Cena	250,-	250,-	750,-



VOZÍKY POD LEHÁTKA

- nízký kovový vozík je možné umístit do volného prostoru pod lehátkem a mít vše potřebné při ruce
- vyroben z ocelového plechu - vysoká kvalita zpracování
- povrchová úprava práškovou barvou (bílá RAL 9003)
- ocelové zásuvky osazeny kvalitními kuličkovými výsuvy
- vyjímatelná horní plechová police
- 4 otočná pogumovaná kolečka (brzděná)
- dodáváme v částečném demontu

OV - L2

od **10.790,-**



SKLADEM



SKLADEM

OV - L1

od **8.990,-**



ŽIDLE ZDARMA

K vozíku OV - L1 a OV - L2 od nás dostanete židli TESA ZDARMA v hodnotě 1.190,- Kč bez DPH, provedení viz str. 156

Ceny bez DPH - dle objednaného množství				
Typ	Rozměry š × h × v (mm)	1 - 2 ks	3 - 4 ks	≥ 5 ks
OV - L1	500 × 500 × 500	9.390,-	9.190,-	8.990,-
OV - L2	700 × 500 × 500	11.190,-	10.990,-	10.790,-

ZDRAVOTNICKÉ VOZÍKY



• lakované police

OV - 21

od **2.995,-**



• nerezové police

OV - 32

od **4.395,-**

SKLADEM



OV - 31

od **3.595,-**

- kovové 2-policové stolky opatřeny bílou práškovou barvou
- rozměr profilu konstrukce 20 × 20 mm
- vyjímatelné police o rozměru 530 × 420 mm
- standardně dodáváno s otočnými plastovými kolečky
- dodáváme v demontu (na přání provedeme montáž)
- možnost dokoupení sady 4 ks pogumovaných koleček pr. 50 mm (2 brzděná) 390,- Kč bez DPH/sada



SK - 01



OV - 22

od **4.195,-**

Ceny bez DPH - dle objednaného množství					
Typ	Počet polic	Rozměry v × š × h (mm)	1 - 2 ks	3 - 4 ks	≥ 5 ks
OV - 21	2	900 × 620 × 470	3.595,-	3.395,-	2.995,-
OV - 31	3	900 × 620 × 470	3.995,-	3.795,-	3.595,-

Ceny bez DPH - dle objednaného množství					
Typ	Počet polic	Rozměry v × š × h (mm)	1 - 2 ks	3 - 4 ks	≥ 5 ks
OV - 22	2	900 × 620 × 470	4.595,-	4.395,-	4.195,-
OV - 32	3	900 × 620 × 470	4.795,-	4.595,-	4.395,-



NV - 90

od **8.790,-**

- celosvařovaný pojízdný stolek opatřený bílou práškovou barvou
- vyjímatelná plata z nerezové oceli
- otočná kolečka Ø 75 mm (2 brzděná)
- nárazníky nad kolečky na ochranu vozíku před poškozením

Ceny bez DPH - dle objednaného množství				
Typ	Rozměry v × š × h (mm)	1 - 2 ks	3 - 4 ks	≥ 5 ks
NV - 90	830 × 900 × 530	9.190,-	8.990,-	8.790,-

SKLADEM



OVM - 10

od **8.790,-**

- celokovový vozík opatřený bílou práškovou barvou
- rozměr profilu konstrukce 20 × 20 mm
- 3 zásuvky o rozměrech: v 125 × š 440 × h 380 mm
- zásuvky jsou vybaveny kuličkovým plynovým suvem s dotlumením, který zajišťuje 100% vysunutí zásuvky a tiché zavírání
- odkládací plochy opatřeny lakovanou ohrádkou
- 4 otočná kolečka o průměru 100 mm, z toho 2 s brzdou

Ceny bez DPH - dle objednaného množství				
Typ	Rozměry v × š × h (mm)	1 - 2 ks	3 - 4 ks	≥ 5 ks
OVM - 10	995 × 500 × 500	8.990,-	8.890,-	8.790,-



SKLADEM

VOZÍKY S DRÁTĚNÝMI BOXY



HOSPITAL 21

od **6.390,-**

- celosvařovaný pojízdný stolek opatřený bílou práškovou barvou
- horní vyjímatelné plato z nerezové oceli
- výsuvný, vyjímatelný drátěný koš v bílém provedení
- otočná kolečka Ø 75 mm (2 brzděná)



HOSPITAL 22

od **7.590,-**

- celosvařovaný pojízdný stolek opatřený bílou práškovou barvou
- horní vyjímatelné plato z nerezové oceli
- výsuvný, vyjímatelný drátěný koš v bílém provedení (2ks)
- otočná kolečka Ø 75 mm (2 brzděná)



OVO - 01

od **2.795,-**

- 2 policový lakový vozík s ohrádkou
- 4 otočná kolečka o průměru 5 cm (2 brzděná)
- dodáváme v demontu (na přání provedeme montáž)

Ceny bez DPH

Typ	Rozměry v × š × h (mm)	1 - 2 ks	3 - 4 ks	≥ 5 ks
HOSPITAL 21	850 × 540 × 480	6.790,-	6.590,-	6.390,-

Ceny bez DPH

Typ	Rozměry v × š × h (mm)	1 - 2 ks	3 - 4 ks	≥ 5 ks
HOSPITAL 22	850 × 540 × 480	7.990,-	7.790,-	7.590,-
OVO - 01	900 × 480 × 440	2.995,-	2.895,-	2.795,-

VOZÍKY S DRÁTĚNÝMI BOXY

- zdravotnické víceúčelové vozíky
- vyrobeny z kvalitního ocelového plechu opatřeného práškovou barvou
- vyjímatelné koše s 3/4 výsuvem
- 4 otočná pogumovaná kolečka (brzděná)
- dodáváme v částečném demontu



bílá

SKLADEM

OV - 43

od **9.590,-**

- ocelová zásuvka osazena na kvalitních kuličkových výsuvch
- 2x plato s prolisem
- 1x koš - v x š x hl 200 x 540 x 480 mm

Ceny bez DPH

Typ	Rozměry v x š x h (mm)	1 - 2 ks	3 - 4 ks	≥ 5 ks
OV - 43	880 x 640 x 480	9.990,-	9.790,-	9.590,-



bílá

SKLADEM

OV - 30

od **8.590,-**

- vozík se třemi výsuvnými a vyjímatelnými koši
- 3/4 výsuv košů
- 2x koš - v x š x hl 160 x 540 x 480 mm
- 1x koš - v x š x hl 200 x 540 x 480 mm

Ceny bez DPH

Typ	Rozměry v x š x h (mm)	1 - 2 ks	3 - 4 ks	≥ 5 ks
OV - 30	1000 x 640 x 480	8.990,-	8.790,-	8.590,-

**LEHÁTKO
MEDICLIN THERAPY**

Najdete na str. 74

**CELO-
NEREZOVÉ
PROVEDENÍ**

NEREZOVÉ POLICOVÉ VOZÍKY



SKLADEM

MOBILE 21

od **2.695,-**



DR - MO

490,-

- celonerezový držák papírového boxu jednorázových rukavic pro krabičky o max. rozměru v. 80 x š. 140 x h. 76 mm
- držák se volně zavěsí za horní madlo vozíku

Ceny bez DPH

Typ

DR - MO **490,-**



SKLADEM

MOBILE 31

od **2.995,-**

- celonerezové provedení s prolisovanými policemi a zaoblenými rohy
- 2 madla z nerezových trubek o \varnothing 25 mm
- plastové nárazníky pro ochranu vozíku před poškozením
- 4 pryžová otočná kolečka \varnothing 100 mm (2 brzděná)
- dodáváme v demontu (na přání provedeme montáž)

Ceny bez DPH - dle objednaného množství

Typ	Rozměry v x š x h (mm)	1 - 2 ks	3 - 4 ks	≥ 5 ks
MOBILE 21	850 x 810 x 460	2.895,-	2.795,-	2.695,-
MOBILE 22	940 x 860 x 540	2.995,-	2.895,-	2.795,-

Ceny bez DPH - dle objednaného množství

Typ	Rozměry v x š x h (mm)	1 - 2 ks	3 - 4 ks	≥ 5 ks
MOBILE 31	850 x 810 x 460	3.195,-	3.095,-	2.995,-
MOBILE 32	940 x 860 x 540	3.295,-	3.195,-	3.095,-

CELONEREZOVÉ INSTRUMENTAČNÍ VOZÍKY

MEDICART 01

od **7.990,-**



SKLADEM

CELO-
NEREZOVÉ
PROVEDENÍ



- instrumentační vozík 2 - policový celonerezový
- svařovaný
- ploché nerezové police
- otočná a bezhlučná kolečka o \varnothing 100 mm s kuličkovými ložisky (2 brzděná)

MEDICART 02

od **9.290,-**

Ceny bez DPH - dle objednaného množství				
Typ	Rozměry v × š × h (mm)	1 - 2 ks	3 - 4 ks	≥ 5 ks
MEDICART 01	900 × 600 × 490	8.390,-	8.190,-	7.990,-
MEDICART 02	900 × 750 × 490	9.690,-	9.490,-	9.290,-

MEDICART 03

od **10.590,-**



SKLADEM

CELO-
NEREZOVÉ
PROVEDENÍ



- instrumentační vozík 2 - policový celonerezový
- svařovaný
- ploché nerezové police
- otočná a bezhlučná kolečka o \varnothing 100 mm s kuličkovými ložisky (2 brzděná) u MEDICART 03
- otočná a bezhlučná kolečka o \varnothing 125 mm s kuličkovými ložisky (2 brzděná) u MEDICART 04

MEDICART 04

od **12.590,-**

Ceny bez DPH - dle objednaného množství				
Typ	Rozměry v × š × h (mm)	1 - 2 ks	3 - 4 ks	≥ 5 ks
MEDICART 03	900 × 900 × 490	10.990,-	10.790,-	10.590,-
MEDICART 04	900 × 1000 × 600	12.990,-	12.790,-	12.590,-

MEDICART 21

od **6.990,-**



SKLADEM

CELO-
NEREZOVÉ
PROVEDENÍ



- instrumentační celonerezový 2 - policový vozík
- svařovaný
- ploché police s ohrádkou
- otočná a bezhlučná kolečka o \varnothing 100 mm s kuličkovými ložisky (2 brzděná)

MEDICART 22

od **8.290,-**

Ceny bez DPH - dle objednaného množství				
Typ	Rozměry v × š × h (mm)	1 - 2 ks	3 - 4 ks	≥ 5 ks
MEDICART 21	900 × 490 × 490	7.490,-	7.290,-	6.990,-
MEDICART 22	900 × 600 × 490	8.690,-	8.490,-	8.290,-

MEDICART 23

od **9.990,-**



SKLADEM

CELO-
NEREZOVÉ
PROVEDENÍ



- instrumentační celonerezový 2 - policový vozík
- svařovaný
- ploché police s ohrádkou
- otočná a bezhlučná kolečka o \varnothing 100 mm s kuličkovými ložisky (2 brzděná)

MEDICART 24

od **10.190,-**

Ceny bez DPH - dle objednaného množství				
Typ	Rozměry v × š × h (mm)	1 - 2 ks	3 - 4 ks	≥ 5 ks
MEDICART 23	900 × 750 × 490	10.390,-	10.190,-	9.990,-
MEDICART 24	900 × 900 × 490	11.390,-	11.190,-	10.190,-

CELONEREZOVÉ VOZÍKY

MEDICART 31
od **8.990,-**



SKLADEM

CELO-
NEREZOVÉ
PROVEDENÍ



- celonerezový 2 - policový vozík s ohrádkou a 1 zásuvkou
- ploché police s ohrádkou
- otočná a bezhlučná kolečka o \varnothing 100 mm s kuličkovými ložisky (2 brzděná)

MEDICART 32
od **9.990,-**

MEDICART 33
od **10.490,-**



SKLADEM

CELO-
NEREZOVÉ
PROVEDENÍ



- celonerezový 2 - policový vozík s ohrádkou a 2 zásuvkami
- ploché police s ohrádkou
- otočná a bezhlučná kolečka o \varnothing 100 mm s kuličkovými ložisky (2 brzděná)

MEDICART 34
od **11.790,-**

Ceny bez DPH - dle objednaného množství				
Typ	Rozměry v × š × h (mm)	1 - 2 ks	3 - 4 ks	≥ 5 ks
MEDICART 31	900 × 490 × 490	9.390,-	9.190,-	8.990,-
MEDICART 32	900 × 600 × 490	10.490,-	10.290,-	9.990,-

Ceny bez DPH - dle objednaného množství				
Typ	Rozměry v × š × h (mm)	1 - 2 ks	3 - 4 ks	≥ 5 ks
MEDICART 33	900 × 490 × 490	10.990,-	10.790,-	10.490,-
MEDICART 34	900 × 600 × 490	12.990,-	11.990,-	11.790,-

MEDICART 35
od **13.490,-**



SKLADEM

CELO-
NEREZOVÉ
PROVEDENÍ



- celonerezový 2 - policový vozík s ohrádkou a 3 zásuvkami
- ploché police s ohrádkou
- otočná a bezhlučná kolečka o \varnothing 100 mm s kuličkovými ložisky (2 brzděná)

MEDICART 36
od **14.990,-**

MEDICART 51
od **15.990,-**



SKLADEM

CELO-
NEREZOVÉ
PROVEDENÍ



- celonerezový 1 - policový vozík s ohrádkou a 4 zásuvkami
- ploché police s ohrádkou
- otočná a bezhlučná kolečka o \varnothing 125 mm s kuličkovými ložisky (2 brzděná)

MEDICART 52
od **17.990,-**

Ceny bez DPH - dle objednaného množství				
Typ	Rozměry v × š × h (mm)	1 - 2 ks	3 - 4 ks	≥ 5 ks
MEDICART 35	900 × 490 × 490	13.990,-	13.790,-	13.490,-
MEDICART 36	900 × 600 × 490	15.490,-	15.290,-	14.990,-

Ceny bez DPH - dle objednaného množství				
Typ	Rozměry v × š × h (mm)	1 - 2 ks	3 - 4 ks	≥ 5 ks
MEDICART 51	900 × 490 × 490	16.390,-	16.190,-	15.990,-
MEDICART 52	900 × 600 × 490	18.390,-	18.190,-	17.990,-

INSTRUMENTAČNÍ VOZÍK NA OPERAČNÍ SÁL

NEREZOVÁ ŽIDLE



MEDICART 61
od **15.390,-**



LZN 11
od **2.790,-**

- nerezový instrumentační vozík vhodný na operační sál
- vhodný na odkládání nástrojů
- 2 ploché police s ohrádkou
- zaoblený tvar s rádiusem umožňuje umístění stolu co nejblíže k tělu a mít tak vše ihned po ruce
- 4 otočená odhlučňená kolečka (2 brzděná) o \varnothing 100 mm



- celonerezová židle vhodná např. na operační sály
- plastové kluzáky na nohou zajišťují pevné a stabilní sezení
- výškově stavitelná vřetenovým závitem
- sedák o \varnothing 450 mm

Ceny bez DPH - dle objednaného množství

Typ	Rozměry v × š × h (mm)	1 - 2 ks	3 - 4 ks	≥ 5 ks
MEDICART 61	920 × 1200 × 450	15.990,-	15.690,-	15.390,-

Ceny bez DPH - dle objednaného množství

Typ	1 - 2 ks	3 - 4 ks	≥ 5 ks
LZN 11	2.990,-	2.890,-	2.790,-



MEDICART 71
od **9.590,-**

- instrumentační celonerezový 2 - policový vozík
- police s prolisem a zrcadlovým povrchem
- svařovaný
- otočná odhlučňená kolečka (2 brzděná) o \varnothing 100 mm



MEDICART 72
od **10.990,-**

- instrumentační celonerezový 2 - policový vozík
- police s prolisem a zrcadlovým povrchem
- svařovaný
- otočná odhlučňená kolečka (2 brzděná) o \varnothing 100 mm

Ceny bez DPH - dle objednaného množství

Typ	Rozměry v × š × h (mm)	1 - 2 ks	3 - 4 ks	≥ 5 ks
MEDICART 71	865 × 450 × 610	9.990,-	9.790,-	9.590,-

Ceny bez DPH - dle objednaného množství

Typ	Rozměry v × š × h (mm)	1 - 2 ks	3 - 4 ks	≥ 5 ks
MEDICART 72	865 × 750 × 450	11.390,-	11.190,-	10.990,-



NEREZOVÉ POLICOVÉ VOZÍKY

- celonerezový 2-policový vozík s ohrádkou (MOBILE 23)
- celonerezový 4-policový vozík (MOBILE 40)
- celonerezový 5-policový vozík (MOBILE 50)
- police s prolisem a zaoblenými rohy
- plastové nárazníky pro ochranu vozíků před poškozením
- otočná pryžová kolečka o průměru 100 mm (2 brzděná)

CELO-
NEREZOVÉ
PROVEDENÍ

SKLADEM

MOBILE 40

od **3.795,-**



MOBILE 50

od **4.795,-**



MOBILE 23

od **2.895,-**



možnost dokoupit držák
rukavic **DR - MO**,
specifikace na str. 39

Ceny bez DPH - dle objednaného množství

Typ	Rozměry v × š × h (mm)	1 - 2 ks	3 - 4 ks	≥ 5 ks
MOBILE 50	1530 × 860 × 540	4.995,-	4.895,-	4.795,-
MOBILE 23	940 × 860 × 540	3.095,-	2.995,-	2.895,-
MOBILE 40	1230 × 860 × 540	4.195,-	3.995,-	3.795,-



ŽIDLE ZDARMA

K vozíku MOBILE 221 a 222 od nás dostanete židli TESA ZDARMA v hodnotě 1.190,- Kč bez DPH, provedení viz str. 156

ZDRAVOTNICKÉ VOZÍKY

- celonerezové vozíky s 1 nebo 2 zásuvkami
- zásuvky o výšce 150 mm jsou osazeny kuličkovým výsuvem s dolním dotlumením, který zajišťuje lehký a tichý chod zásuvek
- provedení zásuvek nerez či nerez lakovaný práškovou barvou
- police s prolisem se zaoblenými rohy

- pryžová otočná kola o Ø 100 mm (2 brzděná)
- plastové nárazníky pro ochranu vozíků
- rozměry vozíků: v 940 × š 860 × hl 540 mm
- dodáváme v částečném demontu

CELO-
NEREZOVÉ
PROVEDENÍ

SKLADEM



možnost dokoupit držák rukavic DR-MO, specifikace na str. 39



možnost dokoupit držák rukavic DR-MO, specifikace na str. 39

Ceny bez DPH - dle objednaného množství				
Typ	Provedení zásuvek	1 - 2 ks	3 - 4 ks	≥ 5 ks
MOBILE 221	nerez	9.390,-	9.190,-	8.990,-
MOBILE 221	modrá, zelená	7.390,-	7.190,-	6.990,-

Ceny bez DPH - dle objednaného množství				
Typ	Provedení zásuvek	1 - 2 ks	3 - 4 ks	≥ 5 ks
MOBILE 222	nerez	10.990,-	10.790,-	10.590,-
MOBILE 222	modrá, zelená	8.990,-	8.790,-	8.590,-



ŽIDLE ZDARMA

K vozíku MOBILE 322 a 224 od nás dostanete židli TESA ZDARMA v hodnotě 1.190,- Kč bez DPH, provedení viz str. 156

ZDRAVOTNICKÉ VOZÍKY

- celonerezové vozíky se 2 nebo 4 zásuvkami
- zásuvky o výšce 150 mm jsou osazeny kuličkovým výsuvem s dolním dotlumením, který zajišťuje lehký a tichý chod zásuvky
- provedení zásuvek nerez či nerez lakovaný práškovou barvou
- police s prolisem se zaoblenými rohy

- pryžová otočná kola o $\varnothing 100$ mm (2 brzděná)
- plastové nárazníky pro ochranu vozíků
- rozměry: v $940 \times \text{š } 860 \times \text{h } 1540$ mm
- dodáváme v částečném demontu

CELO-
NEREZOVÉ
PROVEDENÍ

SKLADEM



možnost dokoupit držák rukavic DR-MO, specifikace na str. 39



možnost dokoupit držák rukavic DR-MO, specifikace na str. 39

Ceny bez DPH - dle objednaného množství				
Typ	Provedení zásuvek	1 - 2 ks	3 - 4 ks	≥ 5 ks
MOBILE 322	nerez	9.990,-	9.790,-	9.590,-
MOBILE 322	modrá, zelená	8.490,-	8.290,-	7.990,-

Ceny bez DPH - dle objednaného množství				
Typ	Provedení zásuvek	1 - 2 ks	3 - 4 ks	≥ 5 ks
MOBILE 224	nerez	12.990,-	12.790,-	12.590,-
MOBILE 224	modrá, zelená	10.990,-	10.790,-	10.590,-



ZDRAVOTNICKÉ VOZÍKY

- rám z velmi stabilní svařované nerezové oceli – AISI 304
- police z nerezové oceli s perimetrickým okrajem (zaoblené vnitřní rohy)
- pracovní plocha se zadní ohrádkou
- vyjímatelné zásuvky, výška zásuvky 125 mm
- zásuvky osazeny kvalitními kuličkovými výsuvy s dotlumením
- maximální zatížení 20kg/police (při rovnoměrném zatížení)
- 4 kolečka (2 brzděná), 4 nárazníky (jeden v každém rohu)



ŽIDLE ZDARMA

K vozíkům MEDICINE od nás dostanete židli TESA ZDARMA v hodnotě 1.190,- Kč bez DPH, provedení viz str. 156



MEDICINE 31

- kolečka o \varnothing 95 mm



MEDICINE 31 PLUS

- kolečka o \varnothing 95 mm

- 9 plastových horních boxů (5+4)
 - 5× box: \varnothing 110 × v. 150 mm × h. 100 mm
 - 4× box: \varnothing 140 × v. 190 mm × h. 130 mm
- maximální zatížení: 20 kg/police (při rovnoměrném zatížení)

- kontejner pro likvidaci ostrých předmětů (2,7 litrů), \varnothing držáku 170 mm
- 2 odnímatelné kontejnery na odpad
- kolečka o \varnothing 95 mm



MEDICINE 25



MEDICINE 28

- kolečka o \varnothing 120 mm



MEDICINE 29 PLUS

- kolečka o \varnothing 120 mm

MEDICINE 29
od **19.390,-**



- kolečka o \varnothing 120 mm

Ceny bez DPH - dle objednaného množství				
Typ	Rozměry v × š × h (mm)	1 - 2 ks	3 - 4 ks	≥ 5 ks
MEDICINE 31	940 × 690 × 480	12.990,-	12.790,-	12.590,-
MEDICINE 31 PLUS	940 (1340) × 690 × 480	13.990,-	13.790,-	13.590,-
MEDICINE 25	950 (1450) × 700 × 480	24.990,-	24.490,-	23.990,-

Ceny bez DPH - dle objednaného množství				
Typ	Rozměry v × š × h (mm)	1 - 2 ks	3 - 4 ks	≥ 5 ks
MEDICINE 28	950 (1340) × 700 × 480	16.990,-	16.490,-	15.990,-
MEDICINE 29 PLUS	950 (1340) × 700 × 480	19.990,-	18.990,-	17.990,-
MEDICINE 29	950 × 700 × 480	19.790,-	19.590,-	19.390,-

ZDRAVOTNICKÝ VOZÍKY S PLASTOVÝMI BOXY

- vozík a čilka vyrobeny z HPL laminátu
- vrchní pracovní deska z plastu s ABS zvýšenou hranou
- rohy vozíku chráněny plastovými kryty
- 10 zásuvek z transparentního plastu jsou umístěny v přední části vozíku
- manipulační kovové madlo
- kolečka otočná o \varnothing 75 mm, 2 brzděná

**SNADNO
NAJDETE, CO
POTŘEBUJETE**

SKLADEM

DODÁVÁME
SMONTOVANĚ

OVT - 006

21.990,-



Ceny bez DPH - dle objednaného množství

Typ	Rozměry v × š × h (mm)	
OVT - 002	985 × 920 × 500	19.990,-
OVT - 006	985 × 780 × 490	21.990,-



OVT - 002

- tělo vozíku vyrobeno z kvalitní oceli opatřené bílou práškovou barvou
- vrchní deska laminátová s ABS hranou a chromovou ohrádkou
- první zásuvka - pracovní plocha např. na přípravu léků
- čilka zásuvek - lamino
- 30 výklopných boxů z transparentního plastu, které jsou umístěny na přední i zadní části vozíku, tedy oboustranně (4 velké, 5 středních a 6 malých)
- manipulační kovové madlo
- odnímatelný infuzní stojan
- kovová boční kapsa na dokumenty
- odnímatelný 4l plastový koš
- kolečka otočná o \varnothing 100 mm, 2 brzděná

ZDRAVOTNICKÝ VOZÍK

- zdravotnický vozík ze svařovaného hliníku
- kovový rám vozíku s antivibračními vlastnostmi
- vrchní pracovní deska se skládá z vložené nerezové desky z oceli ALSI 304, s ABS zvýšeným, plastovým okrajem a chromovanou ohrádkou
- 3 horní zásuvky obsahují variabilní dělicí příčky a protiskluzovou podložku
- rozměr zásuvky: 120 × 550 × 370 mm
- rozměr spodní skříňky: 410 × 560 × 420 mm (skříňka neobsahuje poličku)
- centrální uzamykání zásuvek, zámek skříňky
- protihluková otočná kolečka o průměru 100 mm (2 brzděná) se zaobleným radiusem poskytují velmi snadnou manipulaci
- vozík je opatřen lištami k zavěšení příslušenství na profilované drážky z boku vozíku
- příslušenství: 2 × odpadkový koš s víkem o objemu 10 l
- přidavný výsuvný stolek
- vozík dodáváme s předem nenalepenými samolepkami dětských motivů, kterými můžete vozík ještě více přiblížit dětským ordinacím

OVM - 04

22.990,-

SKLADEM



Ceny bez DPH - dle objednaného množství

Typ	Rozměry v × š × h (mm)	1 ks	2 - 3 ks	≥ 4 ks
OVM - 04	900 × 650 × 480	23.990,-	23.490,-	22.990,-



**S NAŠIMI
VOZÍKY SE
NENADŘETE**

ZDRAVOTNICKÝ VOZÍK

- vozík je navržen s důrazem na lehkost, odolnost a praktičnost
- kostra vozíku z hliníkové slitiny zajišťuje vysokou pevnost při zachování nízké hmotnosti
- ostatní části vozíku vyrobeny z ABS plastu, odolného proti nárazům a dezinfekčním prostředkům
- 5 zásuvek různých velikostí poskytuje dostatek prostoru pro ukládání zdravotnického materiálu a nástrojů
- 2x malá zásuvka v × š × h 80 × 470 × 420 mm
- 2x střední zásuvka v × š × h 120 × 470 × 420 mm
- 1x velká zásuvka v × š × h 155 × 470 × 420 mm
- zásuvky jsou vybaveny plastovými příčkami pro praktické členění a maximální využití zásuvky
- nosnost každé zásuvky max. 10 kg
- zámek pro centrální zamykání

- vrchní deska z ABS plastu o rozměru š × h 515 × 415 mm opatřena zvýšeným okrajem
- boční výsuvná pracovní deska š × h 283 × 368 mm s maximální nosností 4 kg
- vozík opatřen kolečky o Ø 100 mm (2x bržděné)
- vozík možno dovybavit nástavcem s 5-ti nebo 10-ti výklopnými boxy OVM BOX 5, OVM BOX 10 pro uložení zdravotnického materiálu



žlutá

OVM - 06

15.990,-

NÁSTAVCE S VÝKLOPNÝMI BOXY:



OVM BOX 5



OVM BOX 10



• detail zásuvky



pastelově zelená



tyrkysová



červená



limetkově zelená

Ceny bez DPH - dle objednaného množství

Typ	Vnější rozměry v × š × h (mm)	1 ks	2 - 3 ks	≥ 4 ks
OVM - 06	920 × 600 × 480	16.990,-	16.490,-	15.990,-
OVM BOX 5	160 × 600 × 110	990,-	940,-	890,-
OVM BOX 10	320 × 600 × 110	1.490,-	1.440,-	1.390,-



ZDRAVOTNICKÝ VOZÍK

- vozík je navržen s důrazem na lehkost, odolnost a praktičnost
- kostra vozíku z hliníkové slitiny zajišťuje vysokou pevnost při zachování nízké hmotnosti
- ostatní části vozíku vyrobeny z ABS plastu odolného proti nárazům a dezinfekčním prostředkům
- 5 zásuvek různých velikostí poskytuje dostatek prostoru pro ukládání zdravotnického materiálu
- 2x malá zásuvka v × š × h 75 × 470 × 420 mm
- 2x střední zásuvka v × š × h 120 × 470 × 420 mm
- 1x velká zásuvka v × š × h 160 × 470 × 420 mm
- barevné provedení vozíku šedá s barevnými úchytkami
- zásuvky jsou vybaveny plastovými příčkami pro praktické členění a maximální využití prostoru
- nosnost každé zásuvky max. 10 kg

- vrchní deska z ABS plastu se zvýšeným okrajem a 2 tlačnými madly
- boční výsuvná pracovní deska š × h 283 × 368 mm s maximální nosností 4 kg
- centrální zámek
- vozík opatřen kolečky o Ø 100 mm (2x brzděné)
- vozík možno dovybavit nástavcem s 5-ti nebo 10-ti výklapnými boxy OVM BOX 5, OVM BOX 10 pro uložení zdravotnického materiálu



šedá / modrá

OVM - 07

16.990,-

NÁSTAVCE S VÝKLAPNÝMI BOXY:



OVM BOX 5



OVM BOX 10



• detail zásuvky



šedá / oranžová



šedá / žlutá



šedá / modrá



šedá / tyrkysová

Ceny bez DPH - dle objednaného množství

Typ	Vnější rozměry v × š × h (mm)	1 ks	2 - 3 ks	≥ 4 ks
OVM - 07	940 × 750 × 480	17.990,-	17.490,-	16.990,-
OVM BOX 5	160 × 600 × 110	990,-	940,-	890,-
OVM BOX 10	320 × 600 × 110	1.490,-	1.440,-	1.390,-



OVM - 05
od **15.990,-**

- S** výška čilka 80 mm
výška užitná 68 mm
- M** výška čilka 120 mm
výška užitná 110 mm
- L** výška čilka 240 mm
výška užitná 220 mm

VOZÍK S PŘÍSLUŠENSTVÍM

- vozík s konstrukcí z hliníkových a plastových prvků, sloupky vyztužené ocelovým profilem
- horní odkládací plocha z ABS plastu se zvýšeným okrajem zabraňuje sklouznutí předmětu
- 5 zásuvek o šířce 430 mm a hloubce 335 mm
- centrální zamykání zásuvek zámek se 2 klíči
- prostor pro jmenovku na každé zásuvce
- součástí jsou vyjímatelné příčky určené k dělení zásuvek
- vozík vybaven kolečky o průměru 100 mm (2 × brzděné)
- dodáváno v modro-bílém nebo červenobílém provedení
- celková výška vozíků 1350-1650 mm

VYBAVENÍ VOZÍKU OVM - 05:

- výsuvná pracovní plocha 37×35 cm
- odkládací box + 2× kontejner na použité jehly
- odpadkové koše s víkem 2×
- odkladová polička 38×34 cm
- na zadní str. vozíku je zavěšená defibrilační deska 52×38×2,5 cm a pod ní skrytý držák na kyslíkové lahve
- teleskopický teflonový infuzní stojan s háčky
- napájení zástrček v zadní části vozíku

MOŽNOST DOKOUPIT - DRŽÁK NA RUKAVICE

- držák na box s chirurgickými rukavicemi lakovaný šedou barvou
- volně zavěsitelný na lištu vozíku - bez použití montážního materiálu
- kompatibilní s našimi EMG a OVM vozíky
- rozměry: v. 140 × š. 250 × h. 100 mm

VYBAVENÍ VOZÍKU OVM - 01:

- výsuvná pracovní plocha
- odkládací box
- kontejner na použité jehly
- odpadkové koše s víkem (2 ks)
- plastové výklopné boxy (10 ks)
- 2× zásuvka S, 2× zásuvka M, 1× zásuvka L

SKLADEM

DODÁVÁME
SMONTOVANÉ

OVM - 01
od **16.990,-**



- detail defibrilační desky (součást vybavení vozíku OVM - 05)

Ceny bez DPH

Typ	
DRR - 01	590,-



Ceny bez DPH - dle objednaného množství

Typ	Vnější rozměry v × š × h (mm)	1 ks	2 - 3 ks	≥ 4 ks
OVM - 05	1350 - 1670 × 625 × 475	16.990,-	16.490,-	15.990,-

Ceny bez DPH - dle objednaného množství

Typ	Vnější rozměry v × š × h (mm)	1 ks	2 - 3 ks	≥ 4 ks
OVM - 01	1350 - 1670 × 625 × 475	17.990,-	17.490,-	16.990,-



EMERGENCY VOZÍKY

- vozík s konstrukcí z hliníkových a plastových prvků
- sloupky vyztužené ocelovým profilem s antivibračními vlastnostmi
- protihluková kolečka 100 mm (2 brzděná) se zaobleným radiusem poskytují velmi snadnou manipulaci
- vozíky jsou opatřeny profilovanými lištami pro boční umístění příslušenství

VYBAVENÍ VOZÍKŮ EMG:

- centrální zamykání zásuvek zámekem s dvěma klíči
- otočný stolek se zajišťovacími pásy
- závěsný drátěný košík z nerezové oceli
- externí napájení, el.-zásuvková lišta
- odpadkový koš s víkem (2x)
- závěsná nádoba na jehly
- vysouvací stolek
- prostor pro defibrilátor
- stojan na infuzi
- držák na kyslíkovou lahev
- defibrilační deska
- tlačné madlo

SKLADEM

VŠE
POTŘEBNÉ
PŘI RUCI

MOŽNOST DOKOUPIT:



Ceny bez DPH

Typ

DRR - 01

590,-

- držák na box s chirurgickými rukavicemi lakovaný šedou barvou
- volně zavěsitelný na lištu vozíku - bez použití montážního materiálu
- kompatibilní s našimi EMG a OVM vozíky
- rozměry: v. 140 × š. 250 × h. 100 mm

EMG - 01

30.990,-

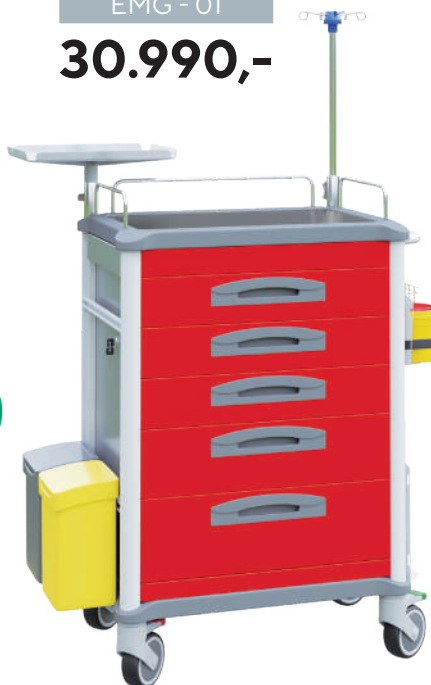

EMG - 02

27.990,-



- 5 zásuvek, 3 zásuvky jsou vybaveny protiskluzovou podložkou a dělicími příčkami

- 2 zásuvky vybaveny protiskluzovou podložkou a dělicími příčkami

Ceny bez DPH - dle objednaného množství

Typ	Vnější rozměry v × š × h (mm)	
EMG - 01	1000 × 700 × 480	30.990,-
EMG - 02	1000 × 700 × 480	27.990,-



**LEHÁTKO
MEDICLIN THERAPY**
Najdete na str. 74

ZDRAVOTNICKÉ VOZÍKY

- zdravotnické vozíky ze svařovaného hliníkového rámu s antivibračními vlastnostmi
- vrchní pracovní deska se skládá z vložené nerezové desky z oceli ALSI 304, s ABS zvýšeným, plastovým okrajem a chromovanou ohrádkou
- zásuvky obsahují variabilní dělicí příčky a protiskluzovou podložku
- černé designové úchytky ze slitiny hliníku
- výsuvná pracovní deska o rozměru hl.350 × š.380 mm
- vozík je opatřen po stranách profilovými drážkami pro umístění příslušenství: 2× odpadkový koš s víkem o objemu 10l, 1× drátěný koš z nerezové oceli (d.240 × š.100 × v.130mm)
- protihluková kolečka 100 mm (2 brzděná) se zaobleným radiusem poskytují velmi snadnou manipulaci

SKLADEM



modrá

MOŽNOST DOKOUPIT:



Ceny bez DPH

Typ

DRR - 01 **590,-**

- držák na box s chirurgickými rukavicemi lakovaný šedou barvou
- volně zavěsitelný na lištu vozíku - bez použití montážního materiálu
- kompatibilní s našimi EMG a OVM vozíky
- rozměry: v. 140 × š. 250 × h. 100 mm



žlutá

OVM - 22

od **16.990,-**

OVM - 23

od **22.590,-**

- rozměry zásuvek: 2ks š.550 × hl.370 × v 120 mm



bílá



oranžová



zelená



žlutá

Ceny bez DPH- včetně montáže				
Typ	Vnější rozměry v × š × h (mm)	1 ks	2 - 3 ks	≥ 4 ks
OVM - 22	900 × 700 × 480	17.990,-	17.490,-	16.990,-

- rozměry zásuvek: 3ks š.550 × hl.370 × v 185 mm
- centrální uzamykání zásuvek



bílá



zelená



oranžová



modrá

Ceny bez DPH- včetně montáže				
Typ	Vnější rozměry v × š × h (mm)	1 ks	2 - 3 ks	≥ 4 ks
OVM - 23	900 × 700 × 480	23.590,-	22.990,-	22.590,-



NOVINKA

ZDRAVOTNICKÉ VOZÍKY

- zdravotnické vozíky ze svařovaného hliníkového rámu s antivibračními vlastnostmi
- vrchní pracovní deska se skládá z vložené nerezové desky z oceli ALSI 304, s ABS zvýšeným, plastovým okrajem a chromovanou ohrádkou
- 3 horní zásuvky obsahují variabilní dělicí příčky a protiskluzovou podložku
- černé designové úchytky ze slitiny hliníku
- centrální uzamykání zásuvek
- výsuvná pracovní deska o rozměru hl.350 × š.380mm
- vozík je opatřen po stranách profilovými drážkami pro umístění příslušenství: 2x odpadkový koš s víkem o objemu 10l, 1x drátěný koš z nerezové oceli (d.240 × š.100 × v.130mm), 1x kontejner na použité jehly
- protihluková kolečka 100 mm (2 brzděná) se zaobleným radiusem poskytují velmi snadnou manipulaci



oranžová

OVM - 24

od **22.590,-**

SKLADEM



možnost dokoupit držák rukavic **DRR - 01**, specifikace na str. 52



zelená

OVM - 25

od **24.990,-**

- rozměry zásuvek: 2ks š.550 × hl.370 × v 120 mm, 1ks š.550 × hl.370 × v 100 mm, 1ks š.550 × hl.370 × v 175 mm
- centrální uzamykání zásuvek



modrá

zelená

žlutá

bílá

Ceny bez DPH- včetně montáže				
Typ	Vnější rozměry v × š × h (mm)	1 ks	2 - 3 ks	≥ 4 ks
OVM - 24	900 × 700 × 480	24.590,-	23.990,-	22.590,-

- rozměry zásuvek: 3ks š.550 × hl.370 × v 100 mm, 1ks š.550 × hl.370 × v 120 mm, 1ks š.550 × hl.370 × v 175 mm
- centrální uzamykání zásuvek



bílá

modrá

oranžová

žlutá

Ceny bez DPH- včetně montáže				
Typ	Vnější rozměry v × š × h (mm)	1 ks	2 - 3 ks	≥ 4 ks
OVM - 25	900 × 700 × 480	25.990,-	25.490,-	24.990,-



STOLIČKA LZ 21
Najdete na str. 146

ŽIDLE ZDARMA

K vozíku OVM - 02 od nás dostanete židli LILY ZDARMA v hodnotě 1.290,- Kč bez DPH, provedení viz str. 244



VOZÍKY S PŘÍSLUŠENSTVÍM



- zdravotnický 5-zásuvkový vozík ze svařovaného hliníku
- kovový rám vozíku s antivibračními vlastnostmi
- nástavec - výškově stavitelný v rozmezí 400 - 740 mm
- 10 plastových výklopných zásuvek z transparentního plastu
- výsuvná pracovní deska o rozměru: š 390 × hl 350 mm
- vrchní pracovní deska se skládá z vložené nerezové desky z oceli ALSI 304, s ABS zvýšeným, plastovým okrajem a chromovanou ohrádkou
- tlačné madlo pro snadnou manipulaci s vozíkem
- zásuvky opatřeny protiskluzovou podložkou
- nosnost zásuvky 50 kg, celková nosnost vozíku 200 kg
- 3 horní zásuvky obsahují variabilní dělicí příčky
- centrální uzamykání zásuvek
- boční profilované lišty s drážkou na umístění příslušenství
- kontejner na použité jehly, drátěný koš z nerezové oceli
- 2x odpadkový koš s víkem o objemu 10 l
- plastové nárazníky pro ochranu vozíků
- kolečka otočná Ø 100 mm (2 brzděná) se zaobleným radiusem poskytují velmi snadnou manipulaci

OVM - 02
od **29.990,-**



žlutá



bílá

oranžová

jarní zeleň

růžová

purpurová





modrá

DĚLICÍ PŘÍČKY

- Zásuvky vozíku lze snadno rozdělit pomocí dělicích příček, nebo lze využít již námi navrženou kombinaci jejich setu.



možnost dokoupit držák rukavic **DRR - 01**, specifikace na str. 52

Typ příček	PH 360 příčná	PS 525 podélná	Set OVM - 02
			
Rozměr příček š × v (cm)	36 × 5	52,5 × 5	2× příčka příčná 1× příčka podélná
Cena	150,-	250,-	550,-

Ceny bez DPH - dle objednaného množství				
Typ	Rozměry vozíku v × š × h (mm)	1 ks	2 - 3 ks	≥ 4 ks
OVM - 02	1600 × 700 × 480	32.990,-	31.990,-	29.990,-
AKCE PODZIM 2024 OVM - 02 žlutá	1600 × 700 × 480		29.990,-	



VOZÍKY S PŘÍSLUŠENSTVÍM

- zdravotnický 5-zásuvkový vozík ze svařovaného hliníku
- kovový rám vozíku s antivibračními vlastnostmi
- vrchní deska z ABS plastu se zvýšeným okrajem
- zásuvky opatřeny protiskluzovou podložkou
- 3 horní zásuvky obsahují variabilní dělicí příčky
- tlačné madlo pro snadnou manipulaci s vozíkem
- centrální uzamykání zásuvek
- nástavec - výškově stavitelný v rozmezí 400 – 740 mm
- 10 plastových výklopných zásuvek z transparentního plastu
- výsuvná pracovní deska o rozměru: š 380 x hl 350 mm
- boční profilované lišty s drážkou na umístění příslušenství
- kontejner na použité jehly, drátěný koš z nerezové oceli
- 2x odpadkový koš s víkem o objemu 10 l
- plastové nárazníky pro ochranu vozíků
- kolečka otočná o průměru 100 mm (2 brzděná)
- nosnost zásuvky 50 kg, celková nosnost vozíku 200 kg

SKLADEM

MOŽNOST DOKOUPIT:



Ceny bez DPH

Typ

DRR - 01 **590,-**

- držák na box s chirurgickými rukavicemi lakovaný šedou barvou
- volně zavěsitelný na lištu vozíku - bez použití montážního materiálu
- kompatibilní s našimi EMG a OVM vozíky
- rozměry: v. 140 x š. 250 x h. 100 mm

ŽIDLE ZDARMA

K vozíkům MEDICINE od nás dostanete židli TESA ZDARMA v hodnotě 1.190,- Kč bez DPH, provedení viz str. 156



modrá/bílá



oranžová, žlutá, zelená, modrá, růžová



červená, oranžová, tmavě žlutá, žlutá, světle žlutá



zelená/bílá



oranžová/bílá

DĚLICÍ PŘÍČKY

- Zásuvky vozíku lze snadno rozdělit pomocí dělicích příček, nebo lze využít již námi navrženou kombinaci jejich setu

Typ příček	PH 360 příčná	PS 525 podélná	Set OVM - 03
Rozměr příček š x v (cm)	36 x 5	52,5 x 5	2x příčka příčná 1x příčka podélná
Cena	150,-	250,-	550,-

OVM - 03

od **29.990,-**

Ceny bez DPH - dle objednaného množství

Typ	Rozměry vozíku v x š x h (mm)	1 ks	2 - 3 ks	≥ 4 ks
OVM - 03	1600 x 650 x 480	32.990,-	31.990,-	29.990,-

AKCE PODZIM 2024
OVM - 03 oranžová

1600 x 650 x 480

29.990,-

ASISTENČNÍ VOZÍKY DEXTER

- vyráběny ze zdravotně nezávadných laminových desek o tl. 18 mm
- spodní i vrchní deska s přesahem a zaoblením chrání vozík před mechanickým poškozením
- ABS hrany o síle 2 mm pro vyšší životnost
- zaoblené široké kovové úchytky
- boční sklopný stolek o velikosti 580 × 365 mm
- 4 pogumovaná kolečka (2× otočné, 2× brzděné)
- kovové tlačné madlo pro snadnou manipulaci
- vozíky lze na přání vybavit zámky dveří a zásuvek a to dle typu vozíku

DEZÉNY:



- vnitřní rozměry zásuvky: šířka 552 × hloubka 432 mm

S výška čilka 82 mm
výška bočnice 65 mm
výška užitná 65 mm

M výška čilka 166 mm
výška bočnice 90 mm
výška užitná 130 mm

L výška čilka 250 mm
výška bočnice 180 mm
výška užitná 210 mm



NÍZKÁ VARIANTA - 850 MM



DEXTER 01
korpus a desky bílá / zásuvky žlutá odio
zásuvky: 1 × S, 2 × M, 1 × L



korpus a desky bílá / zásuvky bílá



korpus a desky jarní zeleň /
1,2 zásuvka jarní zeleň, 2,3 bílá



DEXTER 02
korpus a desky šedá / zásuvky jarní zeleň
zásuvky: 4 × M



korpus a desky bílá /
zásuvky červená flamengo



korpus mandarinka, deska spodní
mandarinka, horní deska žlutá odio /
1,2 zásuvka žlutá odio, 2,3 mandarinka

Ceny bez DPH		AKCE - bílý korpus
Typ	Rozměry v × š × h (mm)	Typ
DEXTER 01	850 × 803 × 580	DEXTER 01
	20.050,-	18.780,-

Ceny bez DPH		AKCE - bílý korpus
Typ	Rozměry v × š × h (mm)	Typ
DEXTER 02	850 × 803 × 580	DEXTER 02
	20.240,-	18.990,-

VYSOKÁ VARIANTA - 1018 MM



DEXTER 06
korpus a desky bílá / zásuvky pastelově modrá
zásuvky: 3 × S, 2 × M, 1 × L



DEXTER 07
korpus a desky dub bardolino /
zásuvky bílá
zásuvky: 1 × S, 1 × M, 1 × L



DEXTER 08
korpus a desky bílá /
zásuvky královská modř, dveře
pastelově modrá
zásuvky: 2 × S, 1 × M



DEXTER 09
korpus šedá, spodní deska šedá, vrchní deska
šalvěj / 1,2 zásuvka bílá, police šalvěj, 3 zásuvka
šalvěj, 4 zásuvka bílá
zásuvky: 2 × S, 1 × M, 1 × L

Ceny bez DPH		AKCE - bílý korpus
Typ	Rozměry v × š × h (mm)	Typ
DEXTER 06	1018 × 803 × 580	DEXTER 06
	21.850,-	20.380,-
DEXTER 07	1018 × 803 × 580	DEXTER 07
	18.820,-	17.640,-

Ceny bez DPH		AKCE - bílý korpus
Typ	Rozměry v × š × h (mm)	Typ
DEXTER 08	1018 × 803 × 580	DEXTER 08
	19.190,-	17.950,-
DEXTER 09	1018 × 803 × 580	DEXTER 09
	19.980,-	18.740,-



VIZITA 01 R
JARNÍ ZELEŇ

DODÁVÁME
SMONTOVANĚ

VIZITOVÉ VOZÍKY

- pevná, robustní konstrukce přizpůsobená časté manipulaci
- uzamykatelné zásuvky opatřené kuličkovým plnovýsuvem
- uzamykatelná dvířka
- boční sklopný stolek
- roletové vizitové vozíky jsou opatřeny kvalitní uzamykatelnou roletou zn. REHAU, která je navržena pro časté používání
- silné manipulační madlo - lehké ovládání vozíku
- rozšířené dno s gumovou narážecí hranou zajišťuje ochranu vozíku i jeho okolí před mechanickým poškozením při manipulaci
- kvalitní pojezdová kolečka s šedým gumovým běhounem (2 brzděná)



BAREVNÉ PŘEVLENÍ:



VIZITA 01 N
žlutá odio



VIZITA 01 R
pastelově modrá



VIZITA 02 N
bílý korpus/královská modř



VIZITA 01 D
bílý korpus/mandarinka

SKLADEM

Ceny bez DPH		AKCE - bílý korpus	
Typ	Rozměry v × š × h (mm)		
VIZITA 01 D	1030 × 620 × 620	14.690,-	13.790,-
VIZITA 02 N	1030 × 620 × 620	15.390,-	14.390,-
VIZITA 01 N	1030 × 620 × 620	14.190,-	13.290,-
VIZITA 01 R	1030 × 620 × 620	18.190,-	16.790,-
příplatek za vrchní desku HPL		2.390,-	

2 TYPY provedení vrchní desky:

- **LAMINOVÁ** s obými rohy, opatřená ABS hranou lepenou PUR technologií (tato technologie zajišťuje vyšší odolnost vůči vlhkosti)
- **HPL** s obými rohy, opatřená ABS hranou lepenou PUR technologií (desky HPL mají vynikající mechanickou pevnost a odolnost vůči otěrům, vlhkosti a teplotě)

VÝŠKOVĚ STAVITELNÝ ASISTENČNÍ VOZÍK

- asistenční vozík určený pro lékařské ordinace
- je vyroben z bílých laminovaných desek, čela zásuvek jsou opatřena akrylátovým lakem v bílé barvě
- dotlumení zásuvek zajišťuje lehký a tichý chod
- zásuvky mají zapuštěné úchytky
- horní skleněná deska zajišťuje snadnou a rychlou dezinfekci
- zvýšený okraj zabraňuje sklouznutí předmětů
- otočná kolečka pro snadný pohyb vozíku
- **plynový píst pro nastavení ideální výšky vozíku**
- **chromovaný kříž**

SKLADEM

DENTAL N3

13.990,-



bílá

DP - DENTAL
detail dělicích příček

Ceny bez DPH

Typ	Rozměry v × š × h (mm)	
DENTAL N3	840-1050 × 540 × 510	13.990,-
DENTAL N4	965-1170 × 540 × 510	13.990,-
DP - DENTAL	dělicí příčky do 1 zásuvky	1.990,-



DENTAL N4

13.990,-



bílá

ASISTENČNÍ VOZÍK NA KOLEČKÁCH

- asistenční vozík určený pro lékařské ordinace
- je vyroben z bílých laminovaných desek, čela zásuvek jsou opatřena akrylátovým lakem v bílé barvě
- dotlumení zásuvek zajišťuje lehký a tichý chod
- zásuvky mají zapuštěné úchytky
- výška zásuvek 3 × 13 cm a 2 × 20 cm
- horní skleněná deska zajišťuje snadnou a rychlou dezinfekci
- zvýšený okraj zabraňuje sklouznutí předmětů
- otočná kolečka pro snadný pohyb vozíku
- dělicí příčka DP - DENTAL obsahuje 3 × hliníkovou příčnou lištu a 6 × plastový transparentní dělič



DP - DENTAL
detail dělicích příček

SKLADEM

DENTAL 1

14.490,-

bílá

Ceny bez DPH

Typ	Rozměry v × š × h (mm)	
DENTAL 1	890 × 540 × 510	14.490,-
DP - DENTAL	dělicí příčky do 1 zásuvky	1.990,-





ZDRAVOTNICKÉ VOZÍKY NA LÉKY A ZDRAVOTNICKÝ MATERIÁL

- praktické víceúčelové vozíky se zásuvkami obsahující přihrádky na léky nebo na drobný zdravotnický materiál
 - vrchní pracovní plocha se skládá z vložené nerezové desky s chromovanou ohrádkou
 - výsuvná pracovní deska o rozměru hl. 350 x š. 380 mm
 - centrální uzamykání zásuvek
 - vozík je opatřen profilovými drážkami pro umístění příslušenství: 2x odpadkový koš o objemu 10l, 1x odkládací nerezový koš o objemu 2l
 - tlačné madlo pro snadnou manipulaci s vozíkem
 - vozík je vybaven kolečky o průměru 100 mm (2 brzděná)
 - nosnost vozíku 200 kg
- **ASSISTENT 01**
 - 3x zásuvka; každá zásuvka obsahuje 20 přihrádek o v. 70 mm. Na čele zásuvek jsou umístěny štítky pro snadnou a rychlou orientaci v obsahu přihrádek
 - 2x zásuvka o v. 120 a 145 mm s protiskluzovou podložkou
 - **ASSISTENT 02**
 - 8x zásuvka; každá zásuvka obsahuje 20 přihrádek o v. 70 mm. Na čele zásuvek jsou umístěny štítky pro snadnou a rychlou orientaci v obsahu přihrádek



ASSISTENT 01

světle modrá

od **25.990,-**

Ceny bez DPH

Typ	Rozměry v x š x h (mm)	1 - 2 ks	3 - 4 ks	≥ 5 ks
ASSISTENT 01	950 x 700 x 480	26.990,-	26.490,-	25.990,-



- detail zásuvky s přihrádkami
- vnitřní rozměr zásuvky: š. 510 x hl. 370 mm



- detail zásuvky s protiskluzovou podložkou
- vnitřní rozměr zásuvky: š. 525 x hl. 350 mm



ASSISTENT 02

světle modrá

od **31.990,-**

Ceny bez DPH

Typ	Rozměry v x š x h (mm)	1 - 2 ks	3 - 4 ks	≥ 5 ks
ASSISTENT 02	1300 x 700 x 700	32.990,-	32.490,-	31.990,-

VP - 401 + RAMENO

13.990,-



ŽIDLE ZDARMA

Ke každému přístrojovému vozíku VM od nás dostanete židli TESA ZDARMA v hodnotě 1.190,- Kč bez DPH, provedení viz str. 156



PŘÍSTROJOVÉ VOZÍKY VÝŠKOVĚ STAVITELNÉ

- přístrojové vozíky navrženy pro umístění monitorů a lékařských přístrojů
- vozíky jsou vybaveny instalační deskou s předvrtanými otvory pro upevnění běžných přístrojů a monitorů
- vozíky lze jednoduše výškově nastavit pomocí aretačního šroubu, tím je zajištěna optimální ergonomie a přístup k přístrojům
- spodní část tyče je vyrobena ze slitiny hliníku, horní část z nerezové oceli
- kovový kříž
- otočná pogumovaná kolečka vhodná pro všechny typy podlah, 2 kolečka brzděná, VP - 401 4 kolečka brzděná



VM - 01

5.990,-

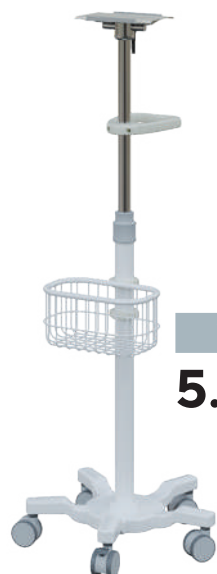

VM - 02

5.990,-



VM - 03

4.990,-



VP - 401 + rameno

VP - 401

8.990,-

- manipulační madlo v šedé barvě
- drátěný košík o velikosti 330 x 210 x 130 mm v bílé barvě
- instalační deska o velikosti 126 x 255 mm

SKLADEM

- manipulační madlo z ABS plastu
- drátěný košík o velikosti 260 x 160 x 150 mm v bílé barvě
- instalační deska o velikosti 220 x 140 mm

- košík z ABS plastu o velikosti 290 x 200 mm s postranními háčky
- instalační deska o velikosti 250 x 125 mm

SKLADEM

- ABS deska s madly pro snadnou manipulaci, rozměr prolisu je 473 x 323 mm
- drátěný košík o velikosti 330 x 210 x 130 mm - výškově stavitelný v rozmezí 345 - 950 mm
- maximální nosnost stolku 10 kg
- vozík je možné opatřit kloubovým ramenem (úhlově stavitelné 45°-180°) s koncovým háčkem na zavěšení katetru či jiných drobných nástrojů

Ceny bez DPH

Typ	Rozměry v x š x h (mm)	Cena
VM - 01	850-1130 x 580 x 580	5.990,-
VM - 02	800-1200 x 510 x 510	5.990,-

Ceny bez DPH

Typ	Rozměry v x š x h (mm)	Cena
VM - 03	700-1020 x 520 x 520	4.990,-
VP - 401	1000 x 511 x 530	8.990,-
VP - 401 + rameno	délka ramena 1067 mm	13.990,-

**ZÁSTĚNA
ZT - 02**
Najdete na str. 95



**ŽIDLE
LUKA**
Najdete na str. 175

VÝŠKOVĚ STAVITELNÉ PŘÍSTROJOVÉ VOZÍKY

- profesionální přístrojové vozíky s variabilním nastavením
- kovové police a košíky lze libovolně výškově nastavit dle potřeb uživatele
- nosné sloupce z tlustostěnného hliníkového profilu
- opatřené bílou práškovou barvou
- vysoce odolná pogumovaná kolečka (2 brzděná)
- vozíky je možné dovybavit košíky KP - 01, které se zavěsí na sloupky vozíku
- dodáváno v demontu

SKLADEM



KP - 01

PŘÍSTROJOVÉ VOZÍKY

- stabilní jáklová konstrukce opatřená bílým lakem
- ve spodní části vozíku výsuvná zásuvka o rozměru 560 × 580 mm
- nosnost police a zásuvky 15 kg, celková nosnost 50 kg
- velkopřůměrová kolečka s brzdou

VP - 301

11.990,-



VÝŠKOVĚ
STAVITELNÉ
POLICE



VP - 01

8.990,-

včetně 1 ks košíku



VP - 03



VP - 03 + 2x KP - 01



VP - 103



VP - 104



VP - 203



VP - 204



VP - 204 + 4xKP - 01

Ceny bez DPH

Typ	Rozměry polic a košíků š × h (mm)	Rozměry vozíků v × š × h (mm)	
VP - 301	3x pevná police, 1x zásuvka	1120 × 600 × 600	11.990,-

Ceny bez DPH

Typ	Rozměry polic a košíků š × h (mm)	Rozměry vozíků v × š × h (mm)	
VP - 01	1x horní pevná police 450 × 320 mm, 1x košík 360 × 160 × 150 mm	1000 × 530 × 420	8.990,-
VP - 03	1x horní pevná police 450 × 320 mm, 2x přestavitelná police 450 × 260 mm	1000 × 530 × 420	9.590,-
VP - 103	3x přestavitelná police, 450 × 320 mm	900 × 530 × 420	10.590,-

Ceny bez DPH

Typ	Rozměry polic a košíků š × h (mm)	Rozměry vozíků v × š × h (mm)	
VP - 104	4x přestavitelná police, 450 × 320 mm	900 × 530 × 420	11.590,-
VP - 203	3x přestavitelná police, 655 × 400 mm	860 × 735 × 420	11.590,-
VP - 204	4x přestavitelná police, 655 × 400 mm	860 × 735 × 420	12.990,-
KP - 01	přídavný drátěný košík - 1ks (krom VP - 301)	150 × 360 × 160	1.590,-



KONTAKT



**POLICE SI
JEDNODUŠE
PŘENASTAVÍTE
DLE POTŘEBY**

PŘÍSTROJOVÉ VOZÍKY S VÝŠKOVĚ STAVITELNÝMI POLICEMI

- praktické policové přístrojové vozíky
- VPI vozíky umožňují díky speciálně profilovaným sloupkům výškovou přestavitelnost polic přesně dle používaných přístrojů a potřeby přístupu
- konstrukce opatřená bílou práškovou barvou
- 4 kolečka (2 ks s brzdou)
- minimalistický design
- flexibilní a tichý pohyb



VPI - 503
od **7.590,-**



VPI - 12
od **7.190,-**



VPI - 703
od **8.590,-**



VPI - 13
od **7.590,-**



VP - 501
od **4.990,-**

• výškově nastavitelná pouze prostřední police

Ceny bez DPH							
Typ	Provedení	Nosnost polic (kg)	Počet polic	Rozměry v × š × h (mm)	1 – 2 ks	3 – 4 ks	≥ 5 ks
VPI - 503	sloupky hliník, policie ocelový plech	15	3	900 × 558 × 456	7.990,-	7.790,-	7.590,-
VPI - 12		15	2	990 × 526 × 561	7.590,-	7.390,-	7.190,-
VPI - 703		15	3	900 × 758 × 506	8.990,-	8.790,-	8.590,-
VPI - 13		15	3	990 × 526 × 561	7.990,-	7.790,-	7.590,-
VP - 501	ocelový plech	8	3	742 × 510 × 407	5.390,-	5.190,-	4.990,-



NÁSTROJOVÉ STOLKY



CONSOLE 8

od **5.690,-**

- kovový svařovaný rám opatřený bílou práškovou barvou RAL 9010
- horní plato stolku z nerezové oceli
- manuální nastavení výšky plata blokované aretačním šroubem
- otočná kolečka (2 brzděná) o průměru 50 mm



CONSOLE 7

od **6.990,-**

- nástrojový stolek z nerezové oceli
- rozměr plata 700 x 400 mm
- manuální výškové nastavení - aretace pomocí šroubu
- brzděná kolečka Ø 75 mm



JSP - 010

od **7.590,-**

- nástrojový stolek z nerezové oceli
- vyjímatelné horní plato
- rozměr plata 650 x 500 mm
- maximální zatížení: 15 kg/polici
- manuální výškové nastavení - aretace pomocí šroubu
- 4 otočná kolečka (2 brzděná)



CONSOLE 5

od **7.590,-**

- celonerezový svařovaný stolek
- vyjímatelné horní plato z leštěného nerez
- rozměr plata 600 x 435 mm
- maximální zatížení: 15 kg/polici
- manuální výškové nastavení
- aretace pomocí šroubu
- 4 otočná kola Ø 50 mm (2 brzděná)



MAYO 22

od **13.990,-**

- nástrojový stolek z nerezové oceli
- **hydraulický zdvih** pro nastavení výšky pomocí páčky umístěné pod platem
- vyjímatelné plato
- rozměr plata 600x400x30 mm
- 2 brzděná kolečka průměr 75mm



SKLADEM

MAYO 01

od **14.990,-**

- nástrojový stolek opatřen **hydraulickým zdvihem** pro plynulé polohování nožním pedálem v rozmezí 850 - 1150 mm
- vysoce odolné a robustní provedení z nerezové oceli o tloušťce 1,2 mm
- vyjímatelné horní plato 600 x 400 mm
- brzděná kolečka Ø 75 mm
- nosnost plata 10 kg

Ceny bez DPH - dle objednaného množství

Typ	Rozměry v x š x h (mm)	1 - 2 ks	3 - 4 ks	≥ 5 ks
CONSOLE 8	770-1100x610x440	5.890,-	5.790,-	5.690,-
CONSOLE 7	830-1150x700x400	7.390,-	7.190,-	6.990,-
JSP - 010	810-1240x720x540	7.990,-	7.790,-	7.590,-

Ceny bez DPH - dle objednaného množství

Typ	Rozměry v x š x h (mm)	1 - 2 ks	3 - 4 ks	≥ 5 ks
CONSOLE 5	650-1000x640x625	7.990,-	7.790,-	7.590,-
MAYO 22	950-1250x600x400	14.990,-	14.490,-	13.990,-
MAYO 01	850-1150x600x400	16.990,-	15.990,-	14.990,-

NEREZOVÉ VOZÍKY A STOJANY S DRÁTĚNÝMI KOŠI



WIRE MOBIL 204

od **18.590,-**

- 4ks koš střední sešíkmený v. 65/180 × š. 575 × h. 280 mm
- 4ks koš velký v. 265 × š. 575 × h. 280 mm

SKLADEM



WIRE MOBIL 05

od **17.490,-**

- 5x koš velký: v. 195 × š. 585 × h. 395 mm

SKLADEM



WIRE MOBIL 104

od **12.590,-**

- 3x koš velký
1x koš střední sešíkmený



CELO-
NEREZOVÉ
PROVEDENÍ

- nerezový stojan
- 14x koš velký: v. 195 × š. 585 × h. 395 mm



WIRE BOX 14

od **33.990,-**

Ceny bez DPH

Typ	Počet košů	Provedení	Rozměry v × š × h (mm)	1 ks	2 - 3 ks	≥ 4 ks
WIRE MOBIL 204	4x koš střední sešíkmený, 4x koš velký	mobilní	1620 × 639 × 575	18.990,-	18.790,-	18.590,-
WIRE MOBIL 05	5x koš velký	mobilní	1380 × 680 × 440	18.590,-	17.990,-	17.490,-
WIRE MOBIL 104	1x koš střední sešíkmený, 3x koš velký	mobilní	1560 × 550 × 460	12.990,-	12.790,-	12.590,-
WIRE BOX 14	14x koš velký	stacionární regály	1580 × 1180 × 475	34.990,-	34.490,-	33.990,-

VOZÍK S DRÁTĚNÝMI KOŠI - LAK

- svařovaný rám vozíku z ocelových profilů opatřených bílou práškovou barvou (bílá RAL 9003)
- snadno odnímatelné drátěné koše v bílém laku
- 4 otočná pogumovaná kolečka o Ø 100mm (2 brzděná)
- Rozměr vozíku 550 × 550 × 1600mm
- koše 540 × 480 × 200 mm – 3 ks, 540 × 480 × 100mm – 2 ks

SKLADEM

MNS - JP5

od **11.390,-**



„Vyřešte včas
náhradní plnění
a ušetřete 36 %.“

Vedoucí ekonom. odd.
Markéta

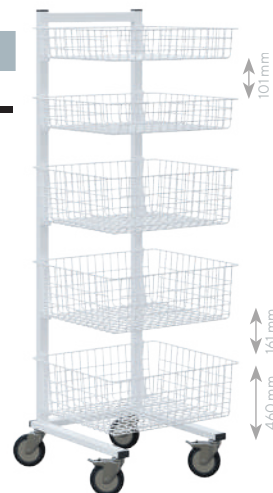

Ceny bez DPH

Typ	Počet košů	Rozměry v × š × h (mm)	1 ks	2 - 3 ks	≥ 4 ks
MNS - JP5	2x koš malý, 3x koš velký	1600 × 550 × 550	11.990,-	11.690,-	11.390,-

INFUZNÍ STOJANY

- pojízdné výškově stavitelné infuzní stojany
- aretace výšky pomocí aretačního šroubu
- rám v lakovaném nebo nerezovém provedení
- 2-4 háčky na upevnění infuze dle modelu

- ISP - P01, ISP - P02
- přídatný nerezový odkládací stolek pro infuzní stojan ISP 021, ISP 022
 - aretace na tyči infuzního stojanu pomocí aretačního šroubu v libovolné výšce



ISP-P01



ISP-P02



<div style="background-color: #808080; color: white; padding: 2px; display: inline-block;">ISP 021</div> <div style="background-color: #008000; color: white; border-radius: 50%; padding: 5px; display: inline-block;">SKLADEM</div> od 2.190,-	<div style="background-color: #808080; color: white; padding: 2px; display: inline-block;">ISA 001</div> od 2.790,-	<div style="background-color: #808080; color: white; padding: 2px; display: inline-block;">ISP 022</div> <div style="background-color: #008000; color: white; border-radius: 50%; padding: 5px; display: inline-block;">SKLADEM</div> od 2.990,-	<div style="background-color: #808080; color: white; padding: 2px; display: inline-block;">ISA 003</div> od 4.090,-	
				
<div style="background-color: #008000; color: white; border-radius: 50%; padding: 5px; display: inline-block;">SKLADEM</div>	<div style="background-color: #808080; color: white; padding: 2px; display: inline-block;">ISA 002</div> od 2.550,-	<div style="background-color: #808080; color: white; padding: 2px; display: inline-block;">ISP 014</div> od 3.490,-	<div style="background-color: #808080; color: white; padding: 2px; display: inline-block;">ISP 025</div> od 3.790,-	<div style="background-color: #008000; color: white; border-radius: 50%; padding: 5px; display: inline-block;">SKLADEM</div>

Ceny bez DPH - dle objednaného množství					
Typ	Provedení základna/držák	Rozměry v x Ø (mm)	1 - 4 ks	5 - 9 ks	≥ 10 ks
ISP021	lak/nerez	1000 - 1950 x 630	2.390,-	2.290,-	2.190,-
ISA002	lak/chrom	1160 - 1960 x 560	2.750,-	2.650,-	2.550,-
ISA001	lak/chrom	1160 - 1960 x 560	2.990,-	2.890,-	2.790,-
ISP014	lak/chrom	1000 - 2000 x 600	3.690,-	3.590,-	3.490,-

Ceny bez DPH - dle objednaného množství					
Typ	Provedení základna/držák	Rozměry v x Ø (mm)	1 - 4 ks	5 - 9 ks	≥ 10 ks
ISP022	nerez/nerez	1000 - 1950 x 630	3.590,-	3.290,-	2.990,-
ISP025	nerez	1300 - 2100 x 450	3.990,-	3.890,-	3.790,-
ISA003	nerez/nerez	1160 - 1960 x 560	4.290,-	4.190,-	4.090,-
ISP-P01	stolek nerez	š. 200 x hl. 150	550,-	490,-	440,-
ISP-P02	stolek nerez	š. 300 x hl. 200	720,-	620,-	580,-

TELESKOPICKÉ INFUZNÍ RAMENO

- teleskopické rameno s háčky pro infuze (doporučené zatížení háčků - 1kg)
- lze použít jako infuzní stojan s velkým rozsahem či jako teleskopickou zástěnu (nutné dokoupit závěs NZ - 01 nebo NZ - 03, strana 97)
- délka teleskopu je nastavitelná od 80 - 140 cm

Ceny bez DPH - dle objednaného množství				
Typ	Popis	1 - 4 ks	5 - 9 ks	≥ 10 ks
ZT - 02	rameno teleskopické, vč. háčků pro infuze, bez závěsu	5.390,-	5.190,-	4.990,-



teleskop s háčky pro infuze, bez závěsu

SKLADEM

ZT - 02

od 4.990,-

VOZÍKY NA TŘÍDĚNÍ ODPADU A PRÁDLA

- vozíky na třídění odpadu a prádla
- možnost čtyř provedení vozíků
- konstrukce vozíku z nerezové oceli (trubka o průměru 25 mm, tloušťka 1,1 mm)
- nožní otevírání - nášlapný mechanismus s tichým dovíráním víka
- kolečka o průměru 100 mm (2 brzděná)
- nárazníky v rozích pro ochranu vozíku před poškozením
- vozíky dodáváme s plastovými víky ve 4 barevných provedeních (žlutá, modrá, červená, zelená)
- rozměr rámečku pro uchycení pytle 38 × 28 cm
- použití pro objem pytle 80 až 100 litrů
- dodáváno bez vyobrazeného pytle

**BYTELNÝ
SVAŘOVANÝ
RÁM Z NEREZI**



VNP PLUS 01

VNP PLUS 02

VNP PLUS 03

SKLADEM

VNP PLUS 04

od 18.390,-

Ceny bez DPH

Typ	Rozměry v × š × h (mm)	1 – 2 ks	3 – 4 ks	≥ 5 ks
VNP Plus 01	890 × 430 × 590	6.990,-	6.790,-	6.590,-
VNP Plus 02	890 × 800 × 590	10.590,-	10.290,-	9.990,-

Ceny bez DPH

Typ	Rozměry v × š × h (mm)	1 – 2 ks	3 – 4 ks	≥ 5 ks
VNP Plus 03	890 × 1220 × 590	14.990,-	14.690,-	14.390,-
VNP Plus 04	890 × 1600 × 590	18.990,-	18.690,-	18.390,-
VNP náhradní víko (modrá, žlutá, červená, zelená)			1.190,-	



- konstrukce vozíků z nerezové oceli
- nožní otevírání
- kolečka o průměru 75 mm (2 brzděná)
- vozíky dodávány s plastovými víky v bílé barvě
- rozměr rámečku pro uchycení pytle 41 × 36 cm
- použití pro objem pytle 80 až 100 litrů
- dodáváno bez vyobrazeného pytle

**SNADNÁ
MANIPULACE**



VAKOMOBIL 2

VAKOMOBIL 3



VAKOMOBIL 1
od 5.490,-

SKLADEM

**„Hygiena na
prvním místě.“**

Interiérový specialista
Monika

Ceny bez DPH - dle objednaného množství

Typ	Rozměry v × š × h (mm)	1 – 2 ks	3 – 4 ks	≥ 5 ks
VAKOMOBIL 01	870 × 400 × 560	5.990,-	5.790,-	5.490,-
VAKOMOBIL 02	870 × 780 × 560	9.490,-	9.290,-	8.990,-
VAKOMOBIL 03	870 × 1180 × 560	12.990,-	12.690,-	12.390,-

VOZÍKY NA TŘÍDĚNÍ ODPADU

- mobilní vozíky na sběr a třídění odpadů nebo ložního prádla
- pevná konstrukce vozíku z nerezové oceli (trubka \varnothing 25 mm, tloušťka 1,2 mm) včetně podpěrných roštů
- kvalitní pogumovaná kolečka (2x s brzdou)
- vyjímatelné a omyvatelné vaky jsou součástí vozíku
- praktická madla pro snadnou manipulaci



CLEANPRO 10



CLEANPRO 20

od **3.390,-**



CLEANPRO 21



CLEANPRO 22



CLEANPRO 1



VAKOMOBIL 22

od **7.590,-**



Ceny bez DPH						
Typ	Průslušenství, objem vozíku	Provedení	Rozměry v × š × h (mm)	1 – 2 ks	3 – 4 ks	≥ 5 ks
CLEANPRO 10	1 vak, objem cca 65 l	demont	860 × \varnothing 550	3.390,-	3.290,-	3.190,-
CLEANPRO 20	1 vak, objem cca 200 l	demont	900 × 550 × 550	3.590,-	3.490,-	3.390,-
CLEANPRO 21	1 vak, objem cca 280 l	demont	860 × 800 × 500	3.790,-	3.690,-	3.590,-
CLEANPRO 22	1 vak, objem cca 330 l	svařované	900 × 860 × 500	6.990,-	6.790,-	6.590,-
CLEANPRO 1	1 vak, objem cca 160 l, 3 police, 1 kbelík	svařované	900 × 900 × 450	6.990,-	6.790,-	6.590,-
VAKOMOBIL 22	2 vak, objem 2x cca 200 l	svařované	900 × 1000 × 550	7.990,-	7.790,-	7.590,-



VNP 90

od **6.890,-**

BOT - 06

14.990,-

VOZÍK S DRÁTĚNÝMI STĚNAMI

- celosvařovaný drátěný vozík
- vnitřní přepravní objem o velikosti cca 250 litrů
- boční výplň tvoří drátěná svařování sít s velikostí oka cca 6 × 6 cm
- tlačné madlo v pohodlné výšce 1 metr
- lakováno bílou práškovou barvou
- 4 otočná kolečka (2 brzděné)

SKLADEM

Ceny bez DPH				
Typ	Rozměry v × š × h (mm)	1 – 2 ks	3 – 4 ks	≥ 5 ks
VNP 90	900 × 1000 × 550	7.290,-	7.090,-	6.890,-

POJÍZDNÝ STOJAN NA BOTY

- praktický, pojízdný stojan na boty vyrobený z nerezové oceli
- šest odkládacích polic se zvýšenou zadní hranou
- kapacita 24 párů obuvi
- vhodný pro operační sály nebo různá nemocniční oddělení, laboratoře, lázně, rehabilitace...
- univerzální kolečka, dvě s brzdou

SKLADEM

Ceny bez DPH		
Typ	Rozměry v × š × h (mm)	
BOT - 06	1960 × 1000 × 490	14.990,-



NÁŠLAPNÉ KOŠE

- plastové nášlapné koše se zpevněnou konstrukcí otevíracího mechanismu
- robustní pedálový systém s velkou životností
- zaoblené tvary usnadňují čištění koše
- koše v několika barvách jsou vhodné zejména pro tříděný odpad
- koše BRUNO - 85 jsou opatřeny kolečky pro snadnou manipulaci



žlutá

modrá

šedá

černá

SKLADEM

BRUNO - 85

od **1.190,-**

oranžová

Ceny bez DPH - dle objednaného množství

Typ	Objem koše (l)	Rozměry v × š × h (mm)	Barevné provedení	1 - 4 ks	5 - 9 ks	≥ 10 ks	Barevné provedení	1 - 4 ks	5 - 9 ks	10 - 19 ks	≥ 20 ks
BRUNO - 25	25	430 × 350 × 320	oranžová	690,-	640,-	590,-	žlutá, modrá, šedá	790,-	740,-	690,-	640,-
BRUNO - 40	40	510 × 410 × 370		750,-	690,-	640,-		850,-	790,-	740,-	690,-
BRUNO - 65	65	660 × 460 × 420	černá, oranžová	1.040,-	990,-	940,-		1.140,-	1.090,-	1.040,-	990,-
BRUNO - 85	85	750 × 480 × 460		1.290,-	1.240,-	1.190,-		1.390,-	1.340,-	1.290,-	1.240,-

NÁŠLAPNÉ KOŠE

- plastové nášlapné koše
- koše v několika barvách jsou vhodné pro tříděný odpad
- bez vnitřní nádoby
- dodáváme v objemu 45 l a 65 l

SKLADEM

RECYCLE 45

od **640,-**

bílá / bílá

bílá / žlutá

bílá / červená

bílá / zelená

bílá / modrá

Ceny bez DPH - dle objednaného množství

Typ	Objem koše (l)	Barevné provedení	Rozměry v × š × h (mm)	1 - 4 ks	5 - 9 ks	10 - 19 ks	≥ 20 ks	≥ 50 ks
RECYCLE 45	45	bílá s víkem modrá,	600 × 430 × 400	840,-	790,-	740,-	690,-	640,-
RECYCLE 65	65	zelená, červená, žlutá a bílá	710 × 490 × 410	1.140,-	1.090,-	1.040,-	990,-	940,-

NEREZOVÉ KOŠE



NKT 08, NKT 15

KTO-N 2×8, KTO-N 2×15

KTO-N 3×8, KTO-N 3×15

- kvalitní nášlapné chromové koše s vnitřní nádobou



NK - CR 30

NK - CR 20

NK - CR 12

NK - CR 05

Ceny bez DPH

Typ	Rozměr (mm) / objem (l)	Provedení	
NK - CR 30	Ø 290 × 660 / 30	chrom	2.795,-
NK - CR 20	Ø 290 × 460 / 20		2.195,-
NK - CR 12	Ø 250 × 400 / 12		1.895,-
NK - CR 05	Ø 200 × 280 / 5		1.235,-

Ceny bez DPH

Typ	Rozměry v × š × h (mm)	Počet nádob/objem	
NKT 08	400 × 160 × 270	1 × 8	1.795,-
NKT 15	470 × 250 × 350	1 × 15	2.095,-
KTO-N 2×8	400 × 310 × 270	2 × 8	2.495,-
KTO-N 3×8	480 × 400 × 350	3 × 8	2.755,-
KTO-N 2×15	400 × 470 × 270	2 × 15	2.995,-
KTO-N 3×15	480 × 600 × 350	3 × 15	3.695,-

DRÁTĚNÉ KOŠE

- rozměr (mm) / objem (l): Ø 295 × 350

Ceny bez DPH

Typ	Provedení	
KOŠ VELKÝ	černý, stříbrný	595,-



stříbrný

černý

ÚKLIDOVÉ VOZÍKY

- úklidové vozíky mají každý svou jedinečnou výbavu, snadno se ovládají a vždy vše, co potřebujete, máte při ruce
- vozíky mají kovový svařovaný rám s povrchovou úpravou chrom (krom UV 2/18)
- 4 otočná kolečka o průměru 8 cm s anti-shok systémem
- horní nástavec se ždímačem



SKLADEM

UV 1/25
2.520,-

UV 2/25
2.790,-

Ceny bez DPH		
Typ	Popis	
UV 1/25	1× kbelík 25 l, ždímač	2.520,-
UV 2/25	2× kbelík 25 l, ždímač, plastový košík	2.790,-
UVD 2/25	2× kbelík 25 l, ždímač, držák pro vak na odpady	2.990,-
UV 2/18	2× kbelík 18 l, ždímač	2.590,-
UVD 40	držák mopu 40 cm	820,-
UVD 50	držák mopu 50 cm	920,-
UV MOP40	mop mikrovlákno 40 cm	220,-
UV MOP50	mop mikrovlákno 50 cm	290,-
UVT	hliníková tyč na držák mopu, délka 140 cm	290,-



UVD 2/25

2.990,-



UV 2/18

2.590,-

UV 2/18

- materiál je certifikovaným ekologickým produktem a je plně recyklovatelný
- silná plastová základna pro zamezení problémů s páskováním, které napomáhá dokonalé jízdě
- ergonomická rukojeť, která umožňuje snadnější oplachování a ždímání



UVD 40
UVD 50



UV MOP40
UV MOP50



UVT

DÁVKOVAČE A ZÁSOBNÍKY ČERNÉ

- dávkovače a zásobníky jsou vyrobené z vysoce kvalitního **černého** plastu
- dávkovače **senzorové** (bezdotykové)
- uzamykatelné na klíček



PT - 3T MAXI

PZ - 3T MAXI

DN - 3T

DS - 3T

- dávkovač na tekuté mýdlo DN - 3T
- dávkovač na dezinfekční roztok DS - 3T

SKLADEM

Ceny bez DPH			
Typ	Rozměry v × š × h (mm)	Objem	
PT - 3T MAXI	280 × 264 × 125	Ø role 230 mm	850,-
PZ - 3T MAXI	356 × 267 × 119	do 500 (ks)	850,-
DN - 3T	275 × 154 × 100	1000 (ml)	2.050,-
DS - 3T	275 × 154 × 100	1000 (ml)	2.050,-

DÁVKOVAČE A ZÁSOBNÍKY BÍLÉ

- dávkovače a zásobníky jsou vyrobeny z vysoce kvalitního **bílého** plastu
- okénka na kontrolu hladiny (v provedení modrý nebo transparentní)
- uzamykatelné na klíček

Ceny bez DPH			
Typ	Rozměry v × š × h (mm)	Objem	
DN - 2T	190 × 90 × 98	400 (ml)	820,-
DS - 1T	250 × 115 × 115	880 (ml)	1.050,-
PT - 2T MINI	275 × 220 × 145	Ø role 190 mm	710,-
PZ - 2T MINI	265 × 280 × 145	do 250 (ks)	850,-

DÁVKOVAČE A ZÁSOBNÍKY Z MATNÉ NEREZOVÉ OCELI

- dávkovače a zásobníky jsou vyrobené z **matné nerezové oceli**
- okénko pro kontrolu hladiny
- uzamykatelné na klíček



NT - 4T MINI

NZ - 4T MINI

DN - 4T

DS - 4T

- dávkovač na tekuté mýdlo DN - 4T
- dávkovač na dezinfekční roztok DS - 4T

Ceny bez DPH			
Typ	Rozměry v × š × h (mm)	Objem	
NT - 4T MINI	250 × 233 × 115	Ø role 190 mm	2.150,-
NZ - 4T MINI	155 × 255 × 120	do 250 (ks)	1.980,-
DN - 4T	190 × 100 × 90	400 (ml)	2.350,-
DS - 4T	260 × 106 × 102	800 (ml)	3.090,-



DN - 2T (DS - 1T)



PZ - 2T MINI



PT - 2T MINI



CELONEREZOVÉ STOLY A POLICE

- celonerezové stoly s velkou pracovní plochou
- stabilní konstrukce stolu vyztužená spodní polici o nosnosti 50 kg
- vnitřní výztuha zajišťuje pevnost pracovní či odkládací plochy
- pracovní deska síly 0,8 mm s nosností až 150 kg
- typ GS - 157 ZL se zvýšeným zadním lemem
- jáklové nerezové nohy profilu 38 x 38 mm s výškově stavitelnými kluzáky pro možné vyrovnání nerovností podlahy



GS - 157
bez zadního lemu

GS - 157 ZL

od **7.090,-**



GSD 2 - 120

od **11.590,-**



GSD - 120 L



GSD - 120 P

- celonerezové pracovní stoly s jedním nebo dvěma dřezy
- jednoduché stoly mají odkládací plochu, možnost volby levého nebo pravého provedení
- stoly vybaveny zadním zvýšeným lemem výšky 100 mm
- stabilní konstrukce stolu vyztužená spodní polici o nosnosti 50 kg

Ceny bez DPH - dle objednaného množství

Typ	Rozměry v × š × h (mm)	1 - 2 ks	3 - 4 ks	≥ 5 ks
GS - 157	850 × 1500 × 700	6.590,-	6.390,-	6.190,-
GS - 157 ZL	950 × 1500 × 700	7.490,-	7.290,-	7.090,-
GSD 2 - 120	950 × 1200 × 700	11.990,-	11.790,-	11.590,-
GSD - 120 L	950 × 1200 × 700	10.490,-	10.290,-	9.990,-
GSD - 120 P	950 × 1200 × 700	10.490,-	10.290,-	9.990,-

- celonerezové stoly s velkou pracovní plochou
- pod pracovní deskou skříňka s posuvnými dvířky a tři zásuvky
- stoly vybaveny zadním zvýšeným lemem výšky 100 mm



GS - 150 DZL

od **14.690,-**



GS - 150 DZP



GS - 80 D



PZN - 80 šířka 800 mm
PZN - 120 šířka 1200 mm
PZN - 140 šířka 1400 mm

PZN - 80

od **1.990,-**

- nástěnná nerezová police se zadním lemem
- jednoduchá instalace na stěnu
- police výškově přenastavitelné
- nosnost police max. 10 kg, celková nosnost max. 20 kg
- snadná údržba, variabilní využití

Ceny bez DPH - dle objednaného množství

Typ	Rozměry v × š × h (mm)	1 - 2 ks	3 - 4 ks	≥ 5 ks
GS - 150 DZP	950 × 1500 × 700	15.290,-	14.990,-	14.690,-
GS - 150 DZL	950 × 1500 × 700	15.290,-	14.990,-	14.690,-
GS - 80 D	950 × 800 × 700	9.990,-	9.790,-	9.590,-
PZN - 80	700 × 800 × 300	2.190,-	2.090,-	1.990,-
PZN - 120	700 × 1200 × 300	2.390,-	2.350,-	2.290,-
PZN - 140	700 × 1400 × 300	2.790,-	2.750,-	2.590,-



REGÁLY CELONEREZOVÉ

- celonerezový regál s pevnou konstrukcí
- vhodný do laboratoří, skladů, gastronomických provozoven
- trubkové stojiny o průměru 38 mm
- 4 nerezové montované police (nosnost police 80 kg)
- možnost výškové přenastavitelnosti polic po 150 mm



SKLADEM

CELO-
NEREZOVÉ
PROVEDENÍ

RN - 155

od **7.190,-**

Ceny bez DPH - dle objednaného množství

Typ	Rozměry v × š × h (mm)	1 - 2 ks	3 - 4 ks	≥ 5 ks
RN - 125	1850 × 1200 × 500	5.990,-	5.790,-	5.590,-
RN - 155	1850 × 1500 × 500	7.590,-	7.390,-	7.190,-

VOZÍKY CELONEREZOVÉ

- nerezový plošinový vozík s pevným (PVN 100) nebo se sklopným madlem (PVN 82)
- kvalitní pryžová kolečka (2× pevné, 2× otočné)

VYSOKÁ
NOSNOST

CELO-
NEREZOVÉ
PROVEDENÍ

PVN 100

od **3.790,-**

SKLADEM



pevné madlo



PVN 82
složený stav



sklopné madlo

PVN 82

od **2.790,-**

Ceny bez DPH

Typ	Celková nosnost (kg)	Rozměry v × š × h (mm)	1 - 2 ks	3 - 4 ks	≥ 5 ks
PVN 82	302	970 × 820 × 520	2.990,-	2.890,-	2.790,-
PVN 100	502	870 × 1000 × 600	3.990,-	3.890,-	3.790,-



**STOLIČKA
LZ 21**
Najdete na str. 146

LEHÁTKA PEVNÁ

- jednoduchá a pevná konstrukce lehátka zaručuje vysokou stabilitu
- hlavový dílec lze jednoduše nastavit pomocí polohovacího hřebene
- komfortní matrace o výšce 6 cm, čalouněná kvalitní odolnou koženkou
- nosnost lehátka 140 kg
- široké uplatnění jako vyšetřovací stoly v ordinacích praktických i odborných lékařů nebo masáží i odpočinková lehátka v láních i na sportovištích
- jednoduchá a rychlá montáž dle příloženého návodu

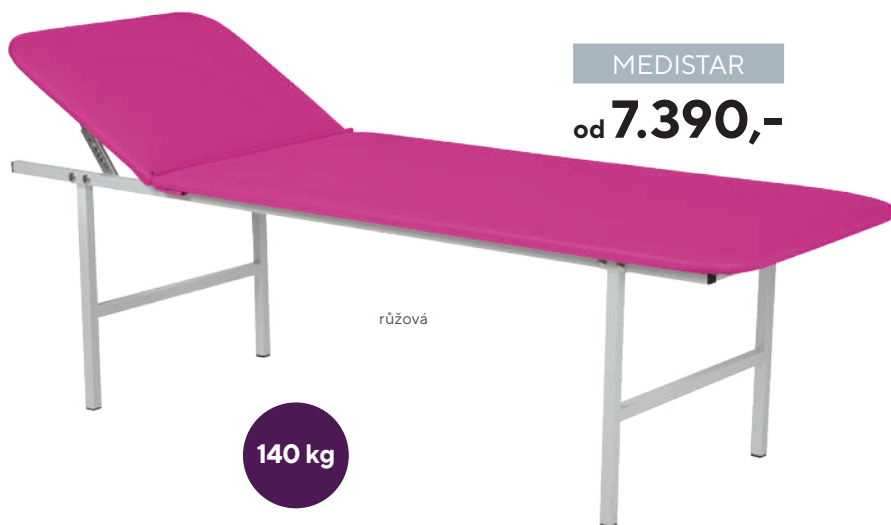

růžová

140 kg

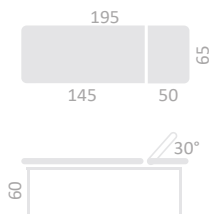

- DP - MEDISTAR
- držák na hygienický papír

MEDISTAR
od **7.390,-**



jarní zeleň
(výška 700 mm)

MEDISTAR 700
od **7.890,-**



bílá
(šířka 750 mm)

MEDISTAR 750
od **8.190,-**



bílá
(šířka 800 mm,
výška 800 mm)

MEDISTAR 800
od **9.890,-**

Ceny bez DPH - dle objednaného množství

Typ	Barevná provedení	Rozměry š × d × v (mm)	1 - 2 ks	3 - 4 ks	≥ 5 ks
MEDISTAR	běžová, šedá, bílá, modrá, tyrkysová, zelinkavá, jarní zeleň, zelená medi, oranžová, žlutá, růžová	650 × 1950 × 600	7.790,-	7.590,-	7.390,-
MEDISTAR 700	bílá, jarní zeleň, modrá	650 × 1950 × 700	8.290,-	8.090,-	7.890,-
MEDISTAR 750	bílá, jarní zeleň, modrá	750 × 1950 × 600	8.590,-	8.390,-	8.190,-
MEDISTAR 800	bílá	800 × 1950 × 800	10.290,-	10.090,-	9.890,-
DP - MEDISTAR		držák na hygienický papír		1.190,-	



**MEDISTAR TYRKYSOVÁ
+ DP MEDISTAR**



šedá



bílá



běžová



žlutá



oranžová



růžová



modrá



tyrkysová



zelinkavá



zelená medi



jarní zeleň



MEDISTAR

od **7.390,-**

ŽIDLE ZDARMA

KE VŠEM LEHÁTKŮM MEDICLIN OD NÁS DOSTANETE ŽIDLI ZDARMA



1.290,- = 0,-

TESA

- stabilní stohovatelná stolička na chromové kostře
- sedák čalouněný koženkou



šedá



červená



smetanová



zelinkavá



latte



modrá



černá



žlutá



světle okrová



VOZÍKY VP
Najdete na str. 61

STOLIČKA LZ 21
Najdete na str. 146

LEHÁTKA PEVNÁ, VYŠETŘOVACÍ

- vysoce stabilní svařovaná kovová konstrukce opatřená práškovým lakem v bílé barvě
- ergonomicky tvarovaná podnož pro velkou stabilitu a snadný přístup k pacientovi
- komfortní matrace o výšce 6 cm čalouněná kvalitní koženkou - velký výběr barevných provedení
- polohování hlavového dílce: +45° do -30°
- otvor pro obličej (MEDICLIN THERAPY)

- držák na hygienický papír součástí lehátka
- velikost papírové role maximální šířky 570 mm



MEDICLIN
od **8.990,-**

zelená



MEDICLIN THERAPY
od **9.390,-**

bílá

VARIANTY KOŽENEK MEDICLIN, MOBILE A THERAPY:





LEHÁTKA MOBILNÍ, VYŠETŘOVACÍ

- vysoce stabilní svařovaná kovová konstrukce opatřená práškovým lakem v bílé barvě
- ergonomicky tvarovaná podnož pro velkou stabilitu a snadný přístup k pacientovi
- komfortní matrace o výšce 6 cm čalouněná kvalitní koženkou – velký výběr barevných provedení
- polohování hlavového dílce: +45° do -30°
- držák na hygienický papír součástí lehátka
- velikost papírové role maximální šířky 570 mm
- 4 otočná pogumovaná kolečka – 2 opatřena brzdou
- nosnost lehátka 180 kg

180 kg

SKLADEM

DODÁVÁME
SMONTOVANE

PLÁNUJETE REKONSTRUKCI,
NOVÉ VYBAVENÍ?
ZAJISTÍME VÁM SUPER CENU.

MEDICLIN MOBILE

od **10.590,-**

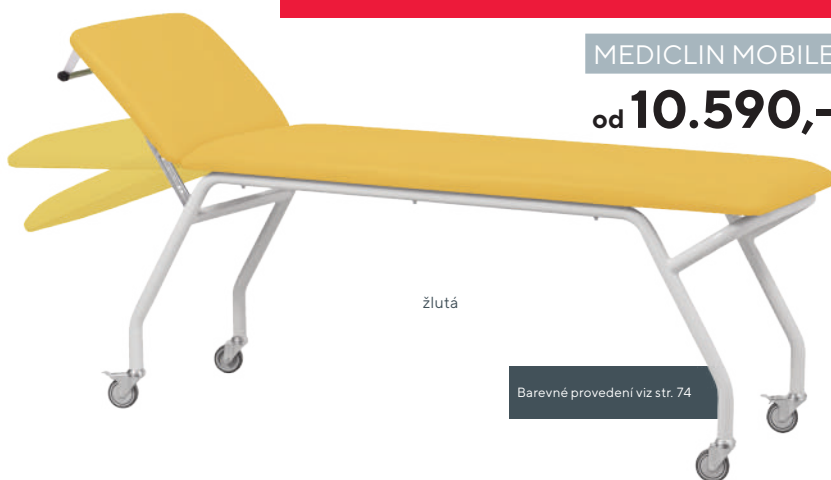

žlutá

Barevné provedení viz str. 74

ŽIDLE ZDARMA

KE VŠEM LEHÁTKŮM MEDICLIN OD NÁS DOSTANETE ŽIDLI ZDARMA



~~1.290,-~~ = 0,-

TESA

- stabilní stohovatelná stolička na chromově kostře
- sedák čalouněný koženkou



šedá



červená



smetanová



zelinkavá



latte



modrá



černá



žlutá



světle okrová

Ceny bez DPH - dle objednaného množství

Typ	Rozměry d × š × v (mm)	1 – 2 ks	3 – 4 ks	≥ 5 ks
MEDICLIN	1900 × 650 × 620	9.490,-	9.290,-	8.990,-
MEDICLIN THERAPY	1900 × 650 × 620	9.790,-	9.590,-	9.390,-
MEDICLIN MOBILE	1900 × 650 × 630	10.990,-	10.790,-	10.590,-



ŽIDLE ZDARMA

Ke každému lehátku VLE - 005 od nás dostanete židli LZ 21 ZDARMA v hodnotě 2.195,- Kč bez DPH, provedení viz str. 146

LEHÁTKA ELEKTRICKÁ

- jednomotorové lehátko s elektrickým nastavením výšky stolu v rozsahu 62–90 cm pomocí ručního dálkového ovladače
- hlavový díl nastavitelný nahoru a dolů pomocí pístu
- nůžkový zvedací mechanismus
- komfortní pěnová matrace opatřená kvalitní koženkou
- ocelový rám opatřený šedou práškovou barvou
- otočná kolečka Ø 12,5 cm z toho 4 brzděná
- maximální zátěž lehátka při rovnoměrném zatížení 240 kg



běžová

VLE - 005
od **17.990,-**



240 kg

SKLADEM



bílá



běžová



žlutá
(vanilková)



oranžová



zelinkavá



světle modrá



modrá



tyrkysová



šedá

Ceny bez DPH - dle objednaného množství

Typ	Počet segmentů	Rozměry š × d (mm)	Výška (mm)	1 ks	2 - 3 ks	≥ 4 ks
VLE - 005	2	600 × 1850	620 - 900	19.990,-	18.990,-	17.990,-



ŽIDLE ZDARMA

Ke každému lehátku VLE - 002 od nás dostanete židli LZ 21 ZDARMA v hodnotě 2.195,- Kč bez DPH, provedení viz str. 146

LEHÁTKA ELEKTRICKÁ

- široké 2-segmentové lehátko, **šířka ložné plochy 700 mm**
- elektricky stavitelné
- nastavení výšky ložní plochy v rozmezí od 540 mm do 780 mm pomocí ovladače
- elektricky stavitelný sklon zádové části v rozmezí 0 - 65°
- pevná robustní konstrukce lakovaná práškovou barvou RAL 7035
- komfortní matrace potažena koženkou nejvyšší kvality
- všechna kolečka jsou opatřena brzdou
- max. zátěž lehátka 240 kg

VLE - 002

240 kg

SKLADEM

od **20.990,-**

**KOMFORT
BEZ OMEZENÍ
ŠÍŘKA- 700 MM**



modrá



šedá



běžová



bílá



zelinkavá

Ceny bez DPH - dle objednaného množství

Typ	Počet segmentů	Rozměry š × d (mm)	Výška (mm)	1 ks	2 - 3 ks	≥ 4 ks
VLE - 002	2	700 × 1950	540 - 780	22.990,-	21.990,-	20.990,-



ŽIDLE ZDARMA

Ke každému lehátku VLE - 001 od nás dostanete židli LZ 21 ZDARMA v hodnotě 2.195,- Kč bez DPH, provedení viz str. 146



LEHÁTKA ELEKTRICKÁ

- velmi stabilní elektricky výškově stavitelná lehátka
- jednomotorové nastavení výšky ložní plochy v rozmezí 55 - 87 cm
- komfortní nastavení pomocí multifunkčního ručního ovladače
- hlavová část je ovládána plynovou vzpěrou
- typ VLE - 001 je vybaven otvorem na obličej, který je možné zakrýt příloženým krytem

- kolečka o Ø 125 mm (2 brzděné)
- držák na hygienický papír součástí lehátka
- výška matrace 5 cm
- max. zatížení lehátka je 150 kg

SKLADEM

150 kg



VLE - 001
od **21.990,-**



světle modrá



bílá



krémová



světle šedá



tmavě šedá



tyrkysová



tmavě modrá

Ceny bez DPH - dle objednaného množství

Typ	Počet segmentů	Rozměry š × d × v (mm)	1 ks	2 - 3 ks	≥ 4 ks
VLE - 001	2	600 × 2000 × 550 - 870	23.990,-	22.990,-	21.990,-



**NEOHÝBEJTE SE,
NASTAVTE SI
IDEÁLNÍ VÝŠKU**

VLE - 003

od **21.990,-**



tyrkysová



bílá



světle šedá



tmavě šedá



krémová



světle modrá



tmavě modrá

- velmi stabilní elektricky výškově stavitelná lehátka
- jednomotorové nastavení výšky ložní plochy v rozmezí 55 - 87 cm
- 1-dílná ložní plocha
- komfortní nastavení pomocí multifunkčního nožního ovladače
- hlavová část je ovládána plynovou vzpěrou
- kolečka o Ø 125 mm (2 bržděné)
- držák na hygienický papír součástí lehátka
- výška matrace je 5 cm
- max. zatížení lehátka je 150 kg

SKLADEM



ŽIDLE ZDARMA

Ke každému lehátku VLE - 003 od nás dostanete židli LZ 21 ZDARMA v hodnotě 2.195,- Kč bez DPH, provedení viz str. 146

Ceny bez DPH - dle objednaného množství

Typ	Počet segmentů	Rozměry š × d × v (mm)	1 ks	2 - 3 ks	≥ 4 ks
VLE - 003	2	600 × 2000 × 550 - 870	23.990,-	22.990,-	21.990,-

**PRACOVNÍ
VÝŠKA
50-95 CM**



ŽIDLE ZDARMA

Ke každému lehátku ZLE - 02 od nás dostanete židli LZ 21 ZDARMA v hodnotě 2.195,- Kč bez DPH, provedení viz str. 146



LEHÁTKA ELEKTRICKÁ



ZLE - 02
od **27.990,-**

200 kg

SKLADEM

oranžová



bílá



světle šedá



žlutá



zelená



béžová



modrá

- 2-segmentové lehátko s elektrickým nastavením výšky stolu v rozsahu 50-95 cm pomocí ručního dálkového ovladače
- hlavový díl nastavitelný nahoru a dolů pomocí plynové vzpěry
- dvojitý zvedací mechanismus zajišťuje vyšší stabilitu
- komfortní matrace opatřená koženkou nejvyšší kvality
- pevná a robustní konstrukce opatřená práškovou barvou
- lehátko je vybaveno výsuvnými kolečky pro snadnou manipulaci o Ø 5 cm
- vyjímatelný ústní otvor
- maximální zátěž lehátka 200 kg

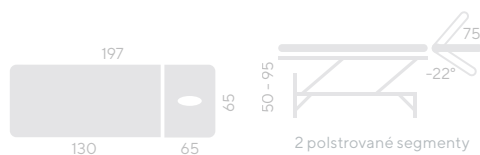

Ceny bez DPH - dle objednaného množství

Typ	Počet segmentů	Rozměry š × d (mm)	1 ks	2 - 3 ks	≥ 4 ks
ZLE - 02	2	650 × 1970	29.990,-	28.990,-	27.990,-



ŽIDLE ZDARMA

Ke každému lehátku ZLE - 4 od nás dostanete židli LZ 21 ZDARMA v hodnotě 2.195,- Kč bez DPH, provedení viz str. 146

LEHÁTKA ELEKTRICKÁ 3 SEGMENTOVÁ



žlutá

ZLE - 04

od **28.990,-**

200 kg

SKLADEM



bílá



světle šedá



béžová



oranžová



modrá



zelená

- 3-segmentové lehátko s elektrickým nastavením výšky stolu v rozsahu 50-95 cm pomocí ručního dálkového ovladače
- nožní a hlavový díl nastavitelný nahoru a dolů pomocí plynové vzpěry
- dvojitý zvedací mechanismus zajišťuje vyšší stabilitu
- komfortní matrace opatřená koženkou nejvyšší kvality
- pevná a robustní konstrukce opatřená práškovou barvou
- lehátko je vybaveno výsuvnými kolečky pro snadnou manipulaci o Ø 5 cm
- vyjímatelný ústní otvor
- maximální zátěž lehátka 200 kg

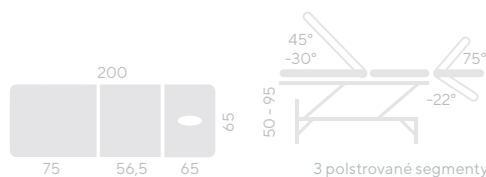

Ceny bez DPH - dle objednaného množství

Typ	Počet segmentů	Rozměry š x d (mm)	Výška (mm)	1 ks	2 - 3 ks	≥ 4 ks
ZLE - 04	3	650 x 2000	500 - 950	30.990,-	29.990,-	28.990,-



LEHÁTKA ELEKTRICKÁ 2 SEGMENTOVÁ

- 2-segmentové lehátko s elektrickým nastavením výšky pomocí nožního ovladače
- konstrukce z ocelových trubek opatřena práškovou barvou
- brzděná kolečka pro snadnou manipulaci
- součástí lehátka je držák na hygienický papír, umístěn ve spodní části
- maximální zátěž lehátka 250 kg

EUROMEDICA - 11

od **27.990,-**

250 kg



EUROMEDICA - 12

od **34.990,-**



EUROMEDICA - 12

- nožní ovladač pro 2 motory
- výškově nastavitelný hlavový díl pomocí elektromotoru

EUROMEDICA - 11

- nožní ovladač pro 1 motor
- výškově nastavitelný hlavový díl pomocí plynové vzpěry



Ceny bez DPH - dle objednaného množství

Typ	Počet segmentů	Rozměry š x d (mm)	Výška (mm)	1 ks	2 - 3 ks	≥ 4 ks
EUROMEDICA - 11	2	700 x 1960	540 - 945	29.990,-	28.990,-	27.990,-
EUROMEDICA - 12	2	700 x 1960	540 - 945	36.990,-	35.990,-	34.990,-



ŽIDLE ZDARMA

Ke každému lehátku FYZIO 700 od nás dostanete židli LZ 21 ZDARMA v hodnotě 2.195,- Kč bez DPH, provedení viz str. 146



LEHÁTKA ELEKTRICKÁ 5 SEGMENTOVÁ



modrá

FYZIO 700

od **32.990,-**



světle šedá



zelená



modrá

- 5-segmentové lehátko s elektrickým nastavením výšky stolu v rozsahu 53-100 cm pomocí ručního dálkového ovladače
- středový a nožní díl nastavitelný elektrickým pohonem
- manuálně výškově stavitelné loketní opěrky
- dvojitý zvedací mechanismus zajišťuje vyšší stabilitu
- komfortní matrace opatřené koženkou nejvyšší kvality
- pevná a robustní konstrukce opatřená práškovou barvou
- lehátko je vybaveno výsuvnými kolečky pro snadnou manipulaci o \varnothing 5 cm
- vyjímatelný ústní otvor
- maximální zátěž lehátka 200 kg

200 kg

SKLADEM

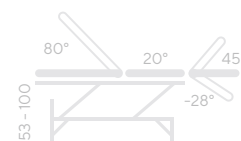
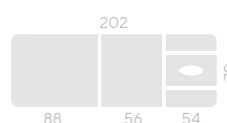

5 polstrovaných segmentů

Ceny bez DPH - dle objednaného množství

Typ	Počet segmentů	Rozměry š x d (mm)	Výška (mm)	1 ks	2 - 3 ks	≥ 4 ks
FYZIO 700	5	700 x 2020	530 - 1000	34.990,-	33.990,-	32.990,-



LEHÁTKA ELEKTRICKÁ 3 SEGMENTOVÁ

- 3 - segmentové lehátko s elektrickým nastavením výšky pomocí nožního ovladače
- konstrukce z ocelových trubek opatřena práškovou barvou
- brzděná kolečka pro snadnou manipulaci
- součástí lehátka je držák na hygienický papír, umístěn ve spodní části
- maximální zátěž lehátka 250 kg

EUROMEDICA - 13

od **32.990,-**

250 kg



světle modrá

EUROMEDICA - 14

od **39.990,-**



žlutá

EUROMEDICA - 14

- 2 - motorové lehátko s elektrickým nastavením výšky v rozmezí 540 - 945 mm
- elektrické nastavení hlavové části
- nastavení nožní části pomocí plynové vzpěry

EUROMEDICA - 13

- 1 - motorové lehátko s elektrickým nastavením výšky v rozmezí 540 - 945 mm
- nastavení hlavové a nožní části pomocí plynové vzpěry



bílá



šedá



světle modrá



oranžová



béžová



pastelově zelená

Ceny bez DPH - dle objednaného množství

Typ	Počet segmentů	Rozměry š x d (mm)	Výška (mm)	1 ks	2 - 3 ks	≥ 4 ks
EUROMEDICA - 13	3	700 x 1960	540 - 945	34.990,-	33.990,-	32.990,-
EUROMEDICA - 14	3	700 x 1960	540 - 945	41.990,-	40.990,-	39.990,-



ŽIDLE ZDARMA

Ke každému lehátku FYZIO 1000 od nás dostanete židli LZ 21 ZDARMA v hodnotě 2.195,- Kč bez DPH, provedení viz str. 146

LEHÁTKA ELEKTRICKÁ ŠIROKÁ Š. 105 CM

FYZIO 1000

od **34.990,-**



světle šedá



světle šedá



zelená



modrá

250 kg

SKLADEM

- nadstandardně široká ložná plocha lůžka 1050 mm
- 2-segmentové lehátko s elektrickým nastavením výšky stolu v rozsahu 51–88,5 cm pomocí ručního dálkového ovladače
- hlavový díl nastavitelný nahoru pomocí plynové vzpěry
- dvojitý zvedací mechanismus zajišťuje vyšší stabilitu
- komfortní matrace opatřená koženkou nejvyšší kvality
- pevná a robustní konstrukce opatřená práškovou barvou
- lehátko je vybaveno výsuvnými kolečky pro snadnou manipulaci o \varnothing 5 cm
- vyjímatelný ústní otvor
- maximální zátěž lehátka 250 kg

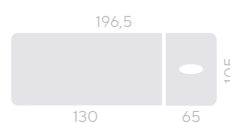

2 polstrované segmenty

Ceny bez DPH - dle objednaného množství

Typ	Počet segmentů	Rozměry š x d (mm)	Výška (mm)	1 ks	2 - 3 ks	≥ 4 ks
FYZIO 1000	2	1050 x 1965	510 - 885	36.990,-	35.990,-	34.990,-

ZDRAVOTNICKÁ KŘESLA MEDI

- zdravotnická křesla vhodná pro odběry krve, dialýzu, chemoterapii, laryngologii a oftalmologii
- čalouněny kvalitní odolnou koženkou
- úhlově stavitelný opěrák a nožní část pomocí plynového pístu s aretací ve všech pozicích
- Trendelenburgova poloha: - 12° (pacientova pánev je zvednuta nad úroveň hlavy)
- otočné a výškově stavitelné područky s možností jednoduché aretace ve zvolené pozici
- model MEDI BASIC PLUS má výškově stavitelné kluzáky pro vyrovnání nerovnosti podlahy
- model MEDI MOBIL je vybaven kolečky o \varnothing 150 mm, zadní otočná kolečka s brzdou o \varnothing 100 mm
- součástí křesla je držák papírové role
- nosnost: 150 kg

MEDI BASIC PLUS

od **29.990,-**



meruňková

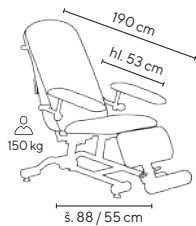

zelená

MEDI MOBIL

od **33.990,-**

+ MEDI 03

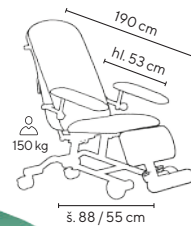

Príslušenství ke křeslům naleznete na našich stránkách www.jp.cz

SKLADEM

DODÁVAME SMONTOVANÉ

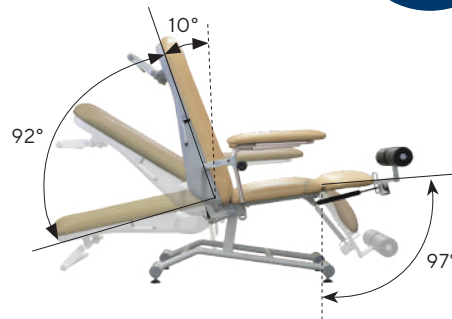

BAREVNÉ PROVEDENÍ:



černá



šedá



bílá



běžová



žlutá



oranžová



hnědá



meruňková



červená



purpurová



vinová



tmavě modrá



modrá



tyrkysová



zelená



světle zelená



temně zelená

Ceny bez DPH - dle objednaného množství

Typ	1 - 2 ks	3 - 4 ks	≥ 5 ks
MEDI MOBIL	35.990,-	34.990,-	33.990,-
MEDI BASIC PLUS	31.490,-	30.490,-	29.990,-



ODBĚROVÉ A DIALYZAČNÍ KŘESLO SE 3 ELEKTROMOTORY

- odběrové 3-motorové křeslo
- polohovatelný zádový díl - nastavitelný pomocí elektromotoru
- polohovatelný nožní díl - nastavitelný pomocí elektromotoru
- nastavení pozice Trendelenburg - pomocí elektromotoru +12°
- všechny elektromotory ovládané dálkovým kabelovým ovladačem
- držák na příslušenství
- odnímatelné, výškově a úhlově stavitelné područky
- držák na infuzi
- otočná kolečka (2 brzděná) o průměru 125 mm
- opatřené šedou práškovou barvou RAL 7035
- rozměry: 730 x 1760 mm (h x š)
- výška: 515 mm
- opěrák max úhel: 78°
- nosnost: 120 kg

OZC - 25
od **29.990,-**



vanilková



modrá

běžová

oranžová

zelenká

šedá

tmavě šedá

Ceny bez DPH - dle objednaného množství

Typ	1 ks	2 - 3 ks	≥ 4 ks
OZC - 25	32.990,-	31.490,-	29.990,-



**ŽIDLE LÉKAŘSKÁ
LZ 24**
Najdete na str. 147

ODBĚROVÁ A DIALYZAČNÍ KŘESLA

- pohodlné pojízdné křeslo pro odběr krve či dialýzy
- nastavitelný opěrák zad a opěrka nohou pomocí plynového pístu
- otočné a výškově nastavitelné područky
- kovové nohy opatřené bílou epoxidovou barvou
- otočná kolečka s brzdou Ø 125 mm
- čalouněno koženkou
- výškově nastavitelný a odnímatelný infuzní stojan
- možnost nastavení do rovné polohy



světle šedá

tmavě šedá

světle modrá

bílá



krémová



modrá

OZC - 12

od **18.995,-**

SKLADEM

180 kg

Ceny bez DPH - dle objednaného množství

Typ	Výška sezení (mm)	1 - 2 ks	3 - 4 ks	≥ 5 ks
OZC - 12	520	19.995,-	19.495,-	18.995,-



ŽIDLE LÉKAŘSKÁ
LZ 08
Najdete na str. 149

**RADOŠT
Z KAŽDÉHO
ODBĚRU**



světle šedá

OZC - 13

od **12.495,-**

SKLADEM

180 kg

- komfortní pevné křeslo pro odběr krve či dialýzy
- mechanické nastavení opěrky zad
- mechanické nastavení opěrky nohou
- otočné a výškově nastavitelné područky
- kovové nohy opatřené bílou epoxidovou barvou
- čalouněno koženkou
- výškově nastavitelný a odnímatelný infuzní stojan
- možnost nastavení do rovné polohy

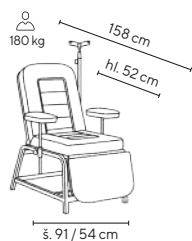

světle modrá



tmavě šedá

bílá

tmavě modrá

tyrkysová

krémová

Ceny bez DPH - dle objednaného množství

Typ	Výška sezení (mm)	1 - 2 ks	3 - 4 ks	≥ 5 ks
OZC - 13	540	12.995,-	12.795,-	12.495,-

VYSOKOZÁTĚŽOVÉ ŠIROKÉ PACIENTSKÉ KŘESLO

- vysokozátěžové křeslo s vysokou nosností 200 kg
- křeslo je také vhodné pro pacienty s omezenou hybností, do křesla se pohodlně posadí i s holemi, díky vyššímu sezení a pevným područkám se pacientům lépe vstává
- robustní ocelová svařovaná konstrukce navržena na vysoké zatížení
- ocelové trubky tl. 2 mm opatřené světle šedou barvou se speciální texturou
- výška sezení: 630 mm**
- šířka sezení: 630 mm , celková šířka židle 770 mm**
- použité výplně z pěny s vysokou hustotou
- plastový kryt spodní části sedáku
- odolné područky z PU pěny
- čalouněné kvalitní koženkou

BARIATRIC 200

od **8.190,-**



krémová

SKLADEM

200 kg

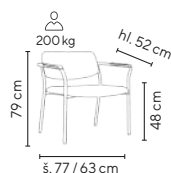

tmavě modrá

šedá

Ceny bez DPH - dle objednaného množství

Typ	Nosnost (kg)	1 - 2 ks	3 - 4 ks	≥ 5 ks
BARIATRIC 200	200	8.990,-	8.590,-	8.190,-



šedá

světle modrá

bílá

jarní zeleň

Ceny bez DPH

Typ	Rorměry v × š × h (mm)	1 - 2 ks	3 - 4 ks	≥ 5 ks
OZC - 14	1230 × 930 × 915	12.495,-	12.295,-	11.995,-

ODBĚROVÁ A DIALYZAČNÍ KŘESLA

OZC - 14

od **11.995,-**

SKLADEM



oranžová

- pohodlné křeslo pro odběr krve či dialýzy
- nastavitelný sklon opěráku a opěrky nohou pomocí polohovacího hřebene
- 4D područky - nastavení výšky, šířky, sklonu a natočení
- stabilní kovové nohy opatřené bílou práškovou barvou
- čalouněno kvalitní koženkou

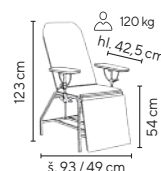

ODBĚROVÁ KŘESLA

- koženou čalouněnou odběrovou křesla
- velmi stabilní kovová konstrukce opatřená bílým práškovým lakem
- plastové kluzáky na ochranu podlahových krytin
- OZC - 06: výškově polohovatelná a odnímatelná područka; pevný odkládací stolek; překlopitelný sedák (oboustranné provedení)
- OZC - 08: polohovatelná záda s aretací v několika pozicích; výškově stavitelná hlavová opěrka; dvě výškově a úhlově polohovatelné odnímatelné područky



OZC - 08
od **11.595,-**



SKLADEM

tyrkysová

BAREVNÉ PŘÍKROKY OZC - 06 A OZC - 08:

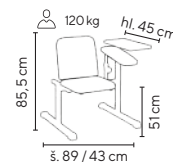

OZC - 06

od **7.895,-**

meruňková

Cena bez DPH - dle objednaného množství

Typ	Rozměry v × š × h (mm)	1 - 2 ks	3 - 4 ks	≥ 5 ks
OZC - 06	825 × 890 × 805	8.295,-	8.095,-	7.895,-
OZC - 08	1200 × 800 × 780	11.995,-	11.795,-	11.595,-



OZC - 01
6.450,-

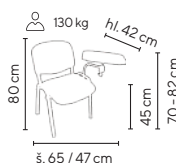

SKLADEM

malinová

Varianty čalounění naleznete na našich webových stránkách www.jp.cz

130 kg

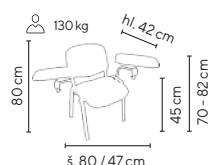

šedá

OZC - 02

9.990,-



Ceny bez DPH

Typ	Popis	
OZC - 01	1 područka	6.450,-
OZC - 02	2 područky	9.990,-

- koženou čalouněnou odběrovou židli s odnímatelnými područkami na otočném kloubu
- slouží pro odběry zejména v ordinacích a odběrových ambulancích
- chromovaná konstrukce s nosností 130 kg

TRANSPORTNÍ LEHÁTKA

- bezmotorové transportní lehátko s pevnou výškou 85 cm
- sklopná kovová boční madla
- vrchní lehátko o rozměru 54 × 177 cm lze jednoduše sejmout z podvozku a použít samostatně
- hlavovou část lze snadno polohovat pomocí hřebene
- lehátko je vybaveno v dolní části odkládací polici a držákem na infuzi
- kolečka o \varnothing 150 mm s brzdou

VL - T1

od **9.990,-**



SKLADEM

180 kg

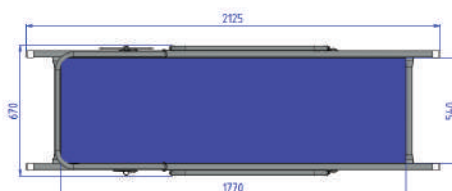

Ceny bez DPH - dle objednaného množství

Typ	Počet segmentů	Rozměry š × d × v (mm)	1 ks	2 - 3 ks	≥ 4 ks
VL - T1	1	660 × 2100 × 850	10.990,-	10.490,-	9.990,-

- transportní pevné lehátko s nastavitelnou opěrkou hlavy a rychlým překlopením do Trendelenburgovy pozice pomocí pístu
- ocelový rám opatřen šedou práškovou barvou
- sklopné kovové bočnice
- komfortní pěnová matrace potažena kvalitní koženkou
- ochranné nárazníky v rozích pro ochranu lehátka před poškozením
- lehátko obsahuje držák na infuzi
- otočná kolečka \varnothing 15 cm z toho 2 brzděná
- maximální zatížení lehátka je 250 kg

VL - T2

od **15.990,-**



šedá



oranžová



185

135

65

SKLADEM

250 kg

Ceny bez DPH - dle objednaného množství

Typ	Počet segmentů	Rozměry š × d × v (mm)	1 ks	2 - 3 ks	≥ 4 ks
VL - T2	2	680 × 2030 × 850	17.990,-	16.990,-	15.990,-



TRANSPORTNÍ LEHÁTKA

- 2-segmentové lehátko **hydraulické** s kolečky a novou elegantní konstrukcí FACE
- snadná, hydraulickým pohonem stavitelná výška lehátka v rozsahu 580 - 980 mm
- nárazníková kolečka Ø 7 cm, aretace levého předního kolečka se směrem jízdy
- průjezdná šíře 83 cm, vnější délka 217 cm
- hlavový díl nastavitelný do horní polohy plynovou vzpěrou
- PBS = postranní madla

ZAJISTÍME
SERVIS
A REVIZI

180 kg

- bezmotorové transportní lehátko s pevnou výškou
- standardní pevná výška lehátka je 70 cm
- velká a snadno ovladatelná kolečka Ø 12,5 cm z toho 3 ks s totální brzdou, 1 ks s aretací rovného směru pod podhlavníkem
- PBS = postranní madla
- maximální zátěž 180 kg
- průjezdná šíře 77 cm, vnější délka 207 cm

VL - A - T + PBS

17.040,-
+ INFUZNÍ STOJAN



VL - A2 - H + PBS

38.120,-

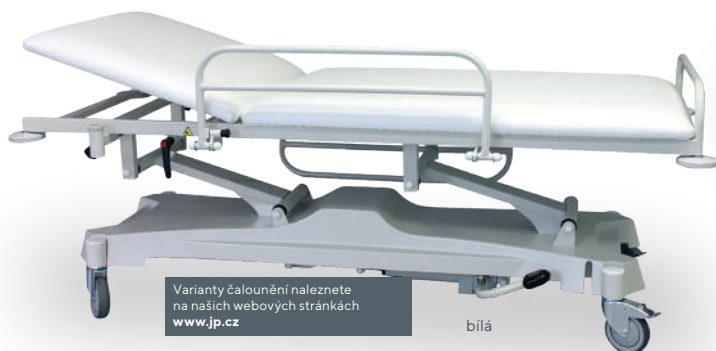

Varianty čalounění naleznete
na našich webových stránkách
www.jp.cz

bílá

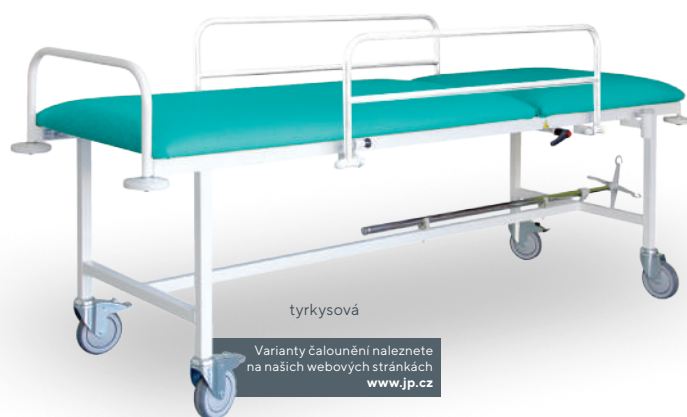

tyrkysová

Varianty čalounění naleznete
na našich webových stránkách
www.jp.cz

Ceny bez DPH

Typ	Počet segmentů	Rozměry š x d x v (mm)	
VL - A - T + PBS	2	700 x 2000 x 700	17.040,-

Ceny bez DPH

Typ	Popis příslušenství	
VL - DP	držák na hygienický papír	1.270,-
VL - IS	infuzní stojan	2.890,-



VL - DP
držák na
hygienický papír



VL - IS
infuzní stojan

Ceny bez DPH			
Typ	Počet segmentů	Rozměry š x d x v (mm)	
VL - A2 - H + PBS	2	700 x 2000 x 580-980	38.120,-

LEHÁTKA TRANSPORTNÍ



STRETCHER-21

33.990,-

SKLADEM



- transportní lehátko s nastavitelnou výškou nožními pedály po obou stranách
- manuální nastavení úhlu opěraku pomocí polohovacího hřebene
- Trendelenburgova pozice nastavitelná plynovou pružinou
- kovová konstrukce s epoxidovým bílým lakem
- chromované sklopné bočnice
- zdravotnická matrace výšky 8 cm - voděodolný, prodyšný a omyvatelný PU potah v černé barvě
- tlačné rukojeti v čele lehátka
- ochranné nárazníky na čtyřech rozích pro ochranu lehátka proti poškození
- otočná kolečka Ø 120 mm (2 brzděná)
- součástí lehátka je držák na infuzi
- max. zatížení lehátka je 200 kg

200 kg

DODÁVÁME SMONTOVANÉ

Ceny bez DPH

Typ	Počet segmentů	Rozměry v × š × h (mm)	
STRETCHER-21	2	815-830 × 2100 × 730	33.990,-



STRETCHER-02

23.990,-

SKLADEM



- transportní lehátko s nastavitelnou opěrkou hlavy a rychlým překlopením do Trendelenburgovy pozice pomocí plynové vzpěry
- hlavní kovový rám s epoxidovým bílým lakem
- sklopné chromované bočnice
- kovové tlačné rukojeti v čele lehátka
- odnímatelná horní část lehátka s vlastními podstavci
- zdravotnická matrace výšky 8 cm - voděodolný, prodyšný a omyvatelný PU potah v černé barvě
- ochranné nárazníky na čtyřech rozích pro ochranu lehátka před poškozením
- výškově nastavitelný infuzní stojan
- otočná kolečka Ø 125 mm (2 brzděná)
- úložný prostor a držák kyslíkové láhve ve spodní části podvozku
- max. zatížení lehátka je 200 kg

200 kg

DODÁVÁME SMONTOVANÉ

Ceny bez DPH

Typ	Počet segmentů	Rozměry v × š × h (mm)	
STRETCHER-02	2	830 × 2100 × 710	23.990,-



SKLADEM

200 kg

DODÁVÁME SMONTOVANÉ

STRETCHER-01

23.990,-

- transportní lehátko s jednoduchým manuálním nastavením opěrky zad
- kovová konstrukce s epoxidovým bílým lakem
- sklopné bočnice z hliníku
- tlačné rukojeti v čele lehátka v chromovém provedení s měkčenou plochou
- zdravotnická matrace výšky 8 cm - voděodolný, prodyšný a omyvatelný PU potah v černé barvě
- ochranné nárazníky na čtyřech rozích pro ochranu lehátka před poškozením
- otočná kolečka Ø 125 mm (2 brzděná)
- součástí lehátka je držák na infuzi
- max. zatížení lehátka je 200 kg



Ceny bez DPH

Typ	Počet segmentů	Rozměry v × š × h (mm)	
STRETCHER-01	2	680 × 2110 × 760	23.990,-



STRETCHER-22

49.990,-

SKLADEM



- transportní lehátko s nastavitelnou výškou nožními pedály po obou stranách
- sklopné bočnice z hliníku
- tlačné rukojeti v čele lehátka
- zdravotnická matrace výšky 8 cm - voděodolný, prodyšný a omyvatelný PU potah v černé barvě
- ochranné nárazníky na čtyřech rozích lehátka pro ochranu před poškozením
- podvozek je chráněn plastovým krytem
- kolečka Ø 150 mm s centrální blokací
- funkce koleček: směrová (1 kolečko drží směr a ostatní jsou otočná), otočná (všechna jsou otočná)
- držák sáčku (katetru)
- odnímatelný držák infuze
- úložný prostor pro kyslíkovou láhev v horní části podvozku
- max. zatížení lehátka je 300 kg

300 kg

DODÁVÁME SMONTOVANÉ

Ceny bez DPH

Typ	Počet segmentů	Rozměry v × š × h (mm)	
STRETCHER-22	2	635-885 × 2150 × 780	49.990,-

ZÁSTĚNY S TEXTILNÍ VÝPLNÍ

- kovová konstrukce opatřena bílou práškovou barvou
- 3-dílný skládací mechanismus
- látková výplň v bílé barvě – 100% bavlna



ZL - 002

od **3.990,-**

SKLADEM

Ceny bez DPH - dle objednaného množství

Typ	Počet dílů	Výška (mm)	Šířka dílu (mm)	1 - 2 ks	3 - 4 ks	≥ 5 ks
ZL-002	3	1745	750	4.290,-	4.190,-	3.990,-

ZÁSTĚNY S PLASTOVOU VÝPLNÍ

- mobilní zástěna s plastovou omyvatelnou výplní
- konstrukce a výplně lze dezinfikovat běžnými dezinfekčními roztoky bez obsahu rozpouštědel
- barva plastové výplně: modrá, žlutá, oranžová, zelená, bílá
- kostra upravena práškovou barvou RAL 9003 bílá
- opatřeny pojezdovými kolečky s brzdou

ZÁSTĚNA D, E

od **8.390,-**



ZÁSTĚNA D



žlutá

Zástěna D
3-dílná, bílá
složený stav



bílá

zelená

modrá

oranžová

SKLADEM

Ceny bez DPH - dle objednaného množství

Typ	Počet dílů	Výška (mm)	Šířka dílu (mm)	1 - 2 ks	3 - 4 ks	≥ 5 ks
Zástěna D	2	1850	2 × 645	9.590,-	9.290,-	8.990,-
Zástěna D	3	1850	3 × 645	13.590,-	13.290,-	12.990,-
Zástěna E	2	1450	2 × 645	8.790,-	8.590,-	8.390,-
Zástěna E	3	1450	3 × 645	11.790,-	11.590,-	11.390,-



ŽIDLE LUISA
Najdete na str. 202



ŽIDLE ZDARMA

K zástěně ZPM - 2, ZPM - 3 od nás dostanete židli TESA ZDARMA v hodnotě 1.190,- Kč bez DPH, provedení viz str. 156

MOBILNÍ ZÁSTĚNY S PLASTOVOU VÝPLNÍ

- zástěny s plastovou omyvatelnou výplní
- možnost polohování jednotlivých dílů v rozsahu 0-180°
- lze dezinfikovat běžnými dezinfekčními roztoky bez obsahu rozpouštědel
- celonerezový trubkový rám (Ø 22 mm, tloušťka 0,8 mm)
- materiál výplně: PVC o tloušťce 3 mm
- šířka jednoho dílu - 700 mm
- otočná kolečka Ø 50 mm s brzdou

BAREVNÉ PROVEDENÍ ZPM - 2, ZPM - 3:

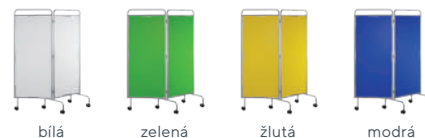

bílá zelená žlutá modrá

SKLADEM

ZPM - 3

od **7.590,-**

NEREZ

ZPM - 2

od **5.590,-**



2-dílná modrá



3-dílná bílá

Ceny bez DPH - dle objednaného množství

Typ	Počet dílů	Výška (mm)	Šířka dílu (mm)	1 - 2 ks	3 - 4 ks	≥ 5 ks
ZPM - 2	2	1800	2 × 700	6.190,-	5.890,-	5.590,-

Ceny bez DPH - dle objednaného množství

Typ	Počet dílů	Výška (mm)	Šířka dílu (mm)	1 - 2 ks	3 - 4 ks	≥ 5 ks
ZPM - 3	3	1800	3 × 700	8.190,-	7.890,-	7.590,-

TELESKOPICKÉ ZÁSTĚNY

- teleskopické zástěny umožňují oddělení prostoru mezi lůžky v nemocnicích, domovech a dalších zařízeních
- konstrukce je jedinečná, nezmenšuje prostor kolem lůžka a působí v prostoru spíše jako dekorativní prvek s vynikajícími funkčními vlastnostmi
- nabízí pacientovi pocit soukromí a intimity
- teleskop je možné otočit o 90° vpravo i vlevo



SKLADEM

ZT - 03

od **6.990,-**

Ceny bez DPH - dle objednaného množství

Typ	Popis	1 - 4 ks	5 - 9 ks	≥ 10 ks
ZT - 03	zástěna teleskopická, vč. závěsu	7.390,-	7.190,-	6.990,-
ZT - 13	rameno teleskopické bez závěsu	5.990,-	5.790,-	5.590,-
NZ - 03	závěs náhradní, šířka 210× výška 150cm	1.990,-	1.945,-	1.890,-



ŽIDLE ZDARMA

Ke každé teleskopické zástěně od nás dostanete židli TESA ZDARMA v hodnotě 1.190,- Kč bez DPH, provedení viz str. 156



složený stav

- držák teleskopu je uzpůsoben pro montáž na stěnu a vybaven seřizovacím šroubem, kterým lze vyrovnat kolmost stěny
- teleskopická tyč a držák jsou zhotovené z nerezové oceli
- délka teleskopu je nastavitelná od 70 - 200 cm
- NZ - 03 - polyesterové závěsy s voděodolnou úpravou
- standardní rozměr závěsu š × v: 210 × 150 cm

BAREVNÉ PŘÍKROBY POLYESTER NZ - 03:



bílá béžová žlutá modrá mint zelená



složený stav

ZT - 01

od **5.790,-**

BARVA ZÁVĚSU PVC NZ - 01:

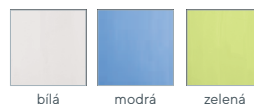

bílá modrá zelená

- NZ - 01 - závěsy jsou vyráběné z PVC, možno prát ve 30°C

- teleskopické rameno s háčky pro infuze (doporučené zatížení háčků - 1kg)
- lze použít jako infuzní stojan s velkým rozsahem či jako teleskopickou zástěnu (nutné dokoupit závěs NZ - 01 nebo NZ - 03)



ZT - 11
teleskop bez závěsu

- ocelová chromová teleskopická tyč
- držák teleskopu je uzpůsoben pro montáž na stěnu a vybaven seřizovacím šroubem, kterým lze vyrovnat kolmost stěny
- délka teleskopu je nastavitelná od 120 - 200mm

SKLADEM

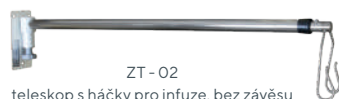

ZT - 02
teleskop s háčky pro infuze, bez závěsu

- délka teleskopu je nastavitelná od 80 - 140 cm

ZT - 02

od **4.990,-**

TELESKOPICKÉ ZÁSTĚNY

- teleskopický paravan umožňuje oddělení prostoru mezi lůžky v nemocnicích, domovech a dalších zařízeních
- teleskop je možné lehce vysunout z držáku nebo ho otočit o 90° vpravo i vlevo
- držák teleskopu je standardně vyráběný pro montáž na stěnu
- teleskopická tyč a držák jsou vyrobené z nerez oceli
- délka teleskopu je nastavitelná od 93 - 220 cm
- zástěna se skládá ze 3 samostatných dílů:
 - teleskopické tyče, držáku na stěnu a závěsu
- závěsy jsou vyráběné ze 100% polyesteru s nehořlavou úpravou B1 dle DIN 4102-1
- možnost praní do 40°C a žehlení
- standardní rozměr závěsu š × v: 3 × 1,7 m
- závěs je běžně dodáván v 5-ti barvách

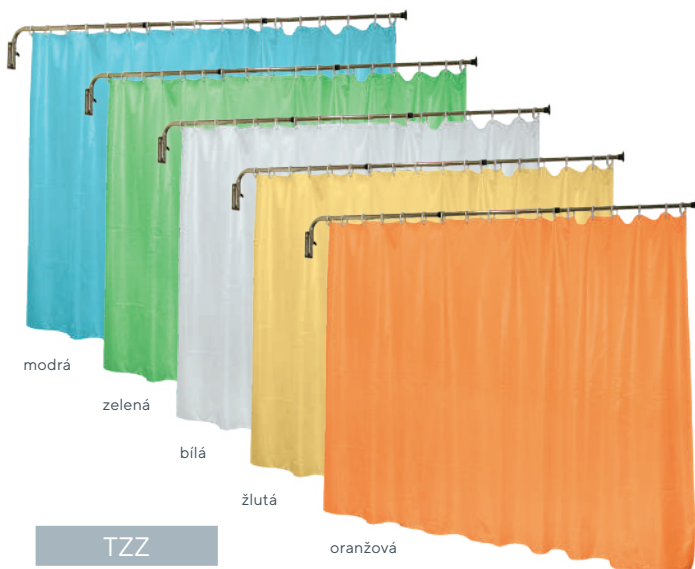

TZZ

8.290,-



BAREVNÉ PŘÍKRYTÍ ZÁVĚSŮ:

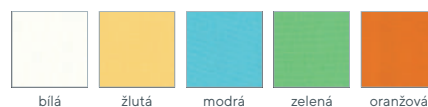

Ceny bez DPH - dle objednaného množství

Typ	
TZZ - teleskopická zástěna vč. závěsu	8.290,-
Náhradní závěs TZZ	3.190,-

MOBILNÍ ZÁSTĚNY

- zcela jedinečná kombinace rámu na kolečkách (2 brzděná) a dvou teleskopů
- velká variabilita nastavení (rovný, tvar "L", tvar "U" kabinka)
- hlavní rám je ocelový s povrchovou úpravou v bílém komaxitu
- výsuvné teleskopy jsou vyrobeny z nerezové oceli
- délka : 66 - 286 cm, středový díl 66 cm + 2× teleskop 66 - 110 cm
- závěsy jsou vyráběné ze 100% polyesteru s nehořlavou úpravou B1 dle DIN 4102-1
- možnost praní do 40°C a žehlení



Ceny bez DPH - dle objednaného množství

Typ	Výška (mm)	Délka (mm)	
MPT - 153	1530	660 - 2860	11.190,-
MPT - 183	1830	660 - 2860	11.690,-



MPT - 183

11.690,-

BARVA TEXTILNÍ VÝPLNĚ:





**MOBILITA
A FLEXIBILITA**

K ZÁSTĚNĚ ŽIDLE ZDARMA

Ke každé zástěně ZSM - 01, ZSM - 02 od nás dostanete židli ASTRID CR ZDARMA v hodnotě 1.290 Kč bez DPH, provedení viz str. 245



SKLÁDACÍ ZÁSTĚNY

- skládací zástěny pro rychlé a jednoduché oddělení prostor
- praktická omyvatelná výplň paravanů z HPL bílého laminátu
- konstrukce zástěny z hliníkových profilů
- praktické madlo pro rozložení paravanů

- stabilní podvozek s plastovým krytem 600 × 400 mm osazený otočnými kolečky s brzdou Ø 75 mm
- 2 podpůrná otočná kolečka s brzdou Ø 75 mm



ZSM - 01

25.590,-

- mobilní 7-dílná zástěna (šířka dílu 300 mm)

Ceny bez DPH - dle objednaného množství		
Typ	Rozměry v × š (mm)	
ZSM - 01	1650 × 2100	25.590,-



ZSM - 02

19.990,-

- 6-dílná zástěna určená k ukotvení do zdi

Ceny bez DPH - dle objednaného množství		
Typ	Rozměry v × š (mm)	
ZSM - 02	1650 × 1800	19.990,-



„Rozdělte elegantně prostor pomocí moderních paravánů, které vnesou do interiéru originalitu.“



Autorka kolekce
Ing. Iva Bastlová, DiS.

DŘEVĚNÉ MOBILNÍ PARAVÁNY

Kolekce mobilních paravánů Atmosfere je určena do všech typů interiérů od zdravotnických zařízení, soukromých ordinací až po nemocnice, kosmetické salony či kancelářské prostory. Díky svému modernímu a trendovému vzhledu vnáší do prostor originalitu a styl. Nejde jen o funkční, ale také dekorativní prvek, který lze snadno do interiéru přidat,

DODÁVÁME
SMONTOVANÉ

stejně jako rychle odebrat. Díky paravánům jsou tak prostory flexibilní a lze je využívat více způsoby. Podstavce paravánů jsou vybaveny kolečky. Velmi dobře se udržují v čistotě a lze je barevně a materiálově sladit s novým či stávajícím vybavením.



ATMOSFERE LINE 116, 119

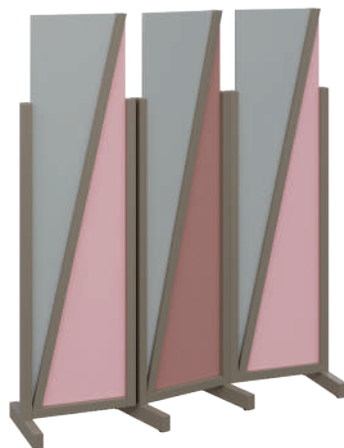

ATMOSFERE LINE 216, 219



ATMOSFERE LINE 316, 319

Evidenční číslo žádosti: 0218000017
„Financováno Evropskou unií – Next Generation EU“
NPO – Design Credit



ATMOSFERE LINE

od **11.150,-**

Ceny bez DPH				
Typ	Výška (mm)	Šířka dílu (mm)	Standard	Příplatek
ATMOSFERE LINE 116	1600	3 × 450	11.150,-	14.050,-
ATMOSFERE LINE 119	1900	3 × 450	11.750,-	15.250,-
ATMOSFERE LINE 216	1600	3 × 450	14.350,-	23.650,-
ATMOSFERE LINE 219	1900	3 × 450	15.050,-	25.250,-
ATMOSFERE LINE 316	1600	3 × 450	11.450,-	14.350,-
ATMOSFERE LINE 319	1900	3 × 450	11.950,-	15.550,-



detail koleček

- zapuštěná všesměrová nábytková kolečka pro velmi snadnou manipulaci. Jednoduchým pohybem můžete paraván přemísťovat libovolně po ordinaci a ustavit dle Vašich požadavků.
- jsou součástí paravánů ATMOSFERE LINE i ROUND.



ATMOSFERE ROUND

od **13.650,-**

1. VÝPLNĚ

STANDARD:

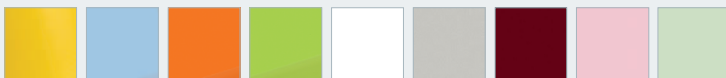

žlutá blankyt pomeranč jarní zeleně bílá šedá burgundská pastelově růžová šedo-zelinkavá

PŘÍPLATEK:

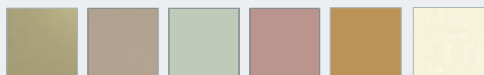

lichen green mojave pistáciově zelená antická růžová karamelová smetanová

2. RÁMY

STANDARD:

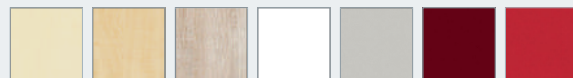

bříza irská javor horský dub bardolino bílá šedá burgundská červená flamengo

PŘÍPLATEK:



green shadow mokka industrial green sandy lilac dub lite

DODÁVÁME SMONTOVANĚ



ATMOSFERE ROUND 116, 119



ATMOSFERE ROUND 216, 219



ATMOSFERE ROUND 316, 319

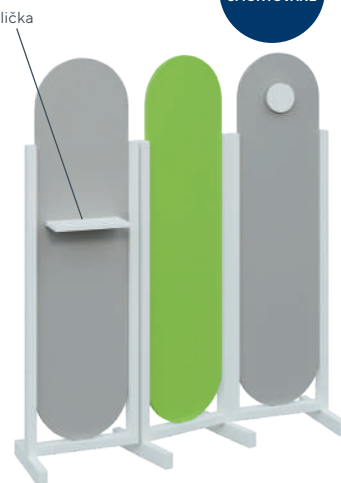

ATMOSFERE ROUND 416, 419

Ceny bez DPH

Typ	Výška (mm)	Šířka dílu (mm)	Standard	Příplatek
ATMOSFERE ROUND 116	1600	3 × 450	13.650,-	16.550,-
ATMOSFERE ROUND 119	1900	3 × 450	14.350,-	17.850,-
ATMOSFERE ROUND 216	1600	3 × 450	14.450,-	17.350,-
ATMOSFERE ROUND 219	1900	3 × 450	15.150,-	18.950,-

Ceny bez DPH

Typ	Výška (mm)	Šířka dílu (mm)	Standard	Příplatek
ATMOSFERE ROUND 316	1600	3 × 450	14.150,-	17.050,-
ATMOSFERE ROUND 319	1900	3 × 450	14.850,-	18.350,-
ATMOSFERE ROUND 416	1600	3 × 450	15.150,-	18.050,-
ATMOSFERE ROUND 419	1900	3 × 450	15.950,-	19.450,-

SCHŮDKY

- 2-stupňové schůdky
- trubková konstrukce z nerezové oceli
- protiskluzové gumové koncovky pro vyšší stabilitu

DVOJSTUP - N2

1.895,-



DVOJSTUP - NP

- nášlapy z ABS plastu - nášlapná plocha je vyztužena kovovou konstrukcí
- nosnost 150 kg
- nášlapy z ABS plastu - nášlapná plocha je vyztužena kovovou konstrukcí
- stabilní schůdky
- nosnost 150 kg

STUP - MADLO

2.795,-

- stupátko s vysokým madlem
- madlo do výšky 900 mm od země
- protiskluzová pryžová povrchová úprava schůdku
- nosnost 160 kg



STUP - L2

1.255,-

- 1-stupňové schůdky
- protiskluzová pryžová povrchová úprava schůdku
- stohovatelné provedení
- nosnost 150 kg



SKLADEM

120 kg



STUP - N

DVOJSTUP - N

5.420,-

- umožňují snazší přístup uživatele např. do vany či na lůžko
- schůdky mají komaxitovaný bílý ocelový nebo pískovaný nerezový rám

MEDISTUP N1

1.990,-



MEDISTUP N2

2.990,-



- protiskluzový povrch
- nosnost 200 kg

Ceny bez DPH

Typ	Popis	Rozměry v × š × h (mm)	
STUP - N	nerez	200 × 410 × 255	3.090,-
DVOJSTUP - N	nerez	400 × 450 × 510	5.420,-
MEDISTUP N1	nerez	205 × 400 × 250	1.990,-
MEDISTUP N2	nerez	405 × 400 × 450	2.990,-



LEHÁTKO
MEDICLIN THERAPY
Najdete na str. 74

SKLADEM

DVOJSTUP - NA

3.295,-

- protiskluzová pryžová povrchová úprava schůdku
- nosnost 200 kg



STUP - L

1.990,-



DVOJSTUP - L

- 4 protiskluzové šedé nástavce
- protiskluzová šedá nástupní plocha z PVC

Ceny bez DPH

Typ	Popis	Rozměry v × š × h (mm)	
DVOJSTUP - NP	nerez	340 × 550 × 400	2.995,-
DVOJSTUP - N2	nerez	295 × 410 × 460	1.895,-
STUP - madlo	chrom	900 × 335 × 410	2.795,-
STUP - L2	šedý lak	245 × 430 × 400	1.395,-
DVOJSTUP - NA	nerez	400 × 400 × 500	3.295,-
STUP - L	lak	200 × 410 × 255	1.990,-
DVOJSTUP - L	lak	400 × 450 × 510	3.090,-

REHABILITAČNÍ A POLOHOVACÍ POMŮCKY

- rehabilitační a polohovací pomůcky vhodné pro polohování dlouhodobě ležících pacientů, k rehabilitačním cvičením, ke snížení bolesti při zraněních, ke zlepšení celkové pohody pacientů
- materiál studená pěna potažena speciálním potahem, který zaručuje pružnost v podélném i příčném řezu, paropropustnost, vodoodpudivost, odolnost proti moči, krvi apod., lze prát při 95 °C

SKLADEM

REP 08

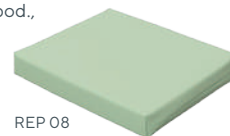

Ceny bez DPH

Typ	Popis	Rozměry š × h × v (mm)	
REP 08	kvádř	200 × 180 × 30	490,-

LŮŽKOVÉ JÍDELNÍ STOLKY

- otočná kolečka s brzdou
- nosnost: 15 kg, pokud není uvedeno jinak



JSP - 006

od **3.950,-**

- horní kompaktní buková deska
- plynový píst pro nastavení výšky
- deska 700 x 400 mm



SKLADEM



- horní kompaktní bílá deska s kovovými ohrádkami na stranách
- plynový píst pro nastavení výšky
- deska 860 x 410 mm

JSP - 003

od **3.990,-**



- odlehčená konstrukce ze slitiny hliníku s ABS horní deskou
- nastavitelná výška plynovou vzpěrou

JSP - 007

od **4.190,-**



- lehce udržovatelná MDF dřevěná deska se zvýšenou plastovou ABS hranou
- nastavitelná výška plynovou vzpěrou
- odlehčená konstrukce ze slitiny hliníku

JSP - 008

od **4.090,-**



- kvalitní konstrukce s dřevěnou bukovou deskou
- nosnost 20 kg

JSP - 011

od **2.790,-**



- pevná konstrukce s horní deskou ABS v modré barvě
- nosnost 20 kg

JSP - 012

od **3.790,-**



- pevná konstrukce s horní deskou ABS v bílé barvě
- nosnost 20 kg

JSP - 013

od **3.790,-**

Ceny bez DPH - dle objednaného množství

Typ	Rozměry v x š x d (mm)	1 - 4 ks	5 - 9 ks	≥ 10 ks
JSP - 003	760 - 1000 x 860 x 410	4.490,-	4.290,-	3.990,-
JSP - 006	820 - 1030 x 790 x 400	4.350,-	4.150,-	3.950,-
JSP - 007	700 - 940 x 900 x 400	4.590,-	4.390,-	4.190,-
JSP - 008	700 - 940 x 800 x 400	4.490,-	4.290,-	4.090,-
JSP - 011	795 - 1100 x 780 x 390	2.990,-	2.890,-	2.790,-
JSP - 012	710 - 960 x 990 x 450	4.190,-	3.990,-	3.790,-
JSP - 013	710 - 960 x 990 x 450	4.190,-	3.990,-	3.790,-

NOČNÍ STOLKY

- celokovový jednostranný noční stolek s výsuvnou, výškově nastavitelnou jídelní deskou
- uvnitř skříňky 1x police
- vrchní část stolku a výsuvná deska z ABS plastu se zvýšenými okraji
- výškové nastavení výsuvné desky plynovou vzpěrou
- rozměr výsuvné desky 70 x 40 cm
- dvířka v pravém provedení (panty vpravo)
- kolečka s brzdou



SKLADEM

NSK 01

od **8.390,-**



Ceny bez DPH - dle objednaného množství

Typ	Rozměry v × š × h (mm)	1 - 4 ks	5 - 9 ks	≥ 10 ks
NSK 01	860 - 1040 × 400 × 450	8.990,-	8.690,-	8.390,-



- noční jednostranný stolek s výsuvnou HPL deskou
- rám je vyroben z hliníkových profilů té nejvyšší kvality
- vrchní deska, výsuvná deska a dvířka vyrobeny z antikoročních desek
- horní výsuvná jídelní deska o rozměru 45 x 32 cm se zaoblenými hranami
- vnitřek skříňky bez police
- dvířka v pravém provedení (panty vpravo)
- kolečka s brzdou

Ceny bez DPH - dle objednaného množství

Typ	Rozměry v × š × h (mm)	1 - 4 ks	5 - 9 ks	≥ 10 ks
NSHPL 01	760 - 1120 × 510 × 410	14.990,-	14.490,-	13.990,-



zelená

NSHPL 01

od **13.990,-**



modrá



bílá

SKLADEM



NOČNÍ STOLKY - NSL

- vyrobeny z kvalitního lamina a HPL o tl. 18 mm
- použité materiály mají atesty zdravotní nezávadnosti
- snadno omyvatelné a dezinfikovatelné

DODÁVÁME
SMONTOVANÉ

- stolky jsou osazeny kvalitními kolečky Ø 50 mm
- u dvířek stolků je možno zvolit pravé nebo levé otevírání
- provedení nočních stolků:
 - celolaminové
 - vrchní deska HPL - větší odolnost proti otěrům, vlhkosti a teplotě
 - plastová vanička (PV)
- dvířka i zásuvky lze dovybavit zámkem za 250,- Kč bez DPH / ks

DEZÉNY STANDARDNÍ:



DEZÉNY PŘÍPLATKOVÉ:



NSL - 13 HPL
dub bardolino



NSL - 13
jarní zeleň



NSL - 13 PV
šedá



NSL - 13 KO
královská modř



NSL - 14
třešeň šumavská



NSL - 14 PV
bílá/mandarinka



NSL - 14 HPL
žlutá odio



NSL - 14 KO
bílá



NSL - 16 PV
buk royal



NSL - 16
bílá/královská modř



NSL - 16 HPL
bílá/královská modř



NSL - 16 KO
bílá/jarní zeleň

Ceny bez DPH - dle dezénů

Typ	Rozměry v × š × h (mm)	Provedení vrchní desky	standardní dezény	příplatkové dezény
NSL - 13	760 × 430 × 460	celolaminové	3.990,-	4.470,-
NSL - 13 PV	770 × 440 × 445	plastová vanička	6.290,-	7.190,-
NSL - 13 HPL	760 × 430 × 460	HPL	5.550,-	6.370,-
NSL - 13 KO	760 × 430 × 460	kovová ohrádka	6.870,-	7.140,-

Ceny bez DPH - dle dezénů

Typ	Rozměry v × š × h (mm)	Provedení vrchní desky	standardní dezény	příplatkové dezény
NSL - 14	760 × 430 × 460	celolaminové	4.290,-	4.650,-
NSL - 14 PV	770 × 440 × 445	plastová vanička	6.890,-	7.520,-
NSL - 14 HPL	760 × 430 × 460	HPL	4.340,-	4.720,-
NSL - 14 KO	760 × 430 × 460	kovová ohrádka	7.840,-	8.080,-

Ceny bez DPH - dle dezénů

Typ	Rozměry v × š × h (mm)	Provedení vrchní desky	standardní dezény	příplatkové dezény
NSL - 16	760 × 430 × 460	celolaminové	3.440,-	3.850,-
NSL - 16 PV	770 × 440 × 445	plastová vanička	6.020,-	6.940,-
NSL - 16 HPL	760 × 430 × 460	HPL	3.840,-	4.280,-
NSL - 16 KO	760 × 430 × 460	kovová ohrádka	6.490,-	7.650,-



**PLÁNUJETE REKONSTRUKCI,
NOVÉ VYBAVENÍ?
ZAJISTÍME VÁM SUPER CENU.**

ŠATNÍ SKŘÍNĚ DO NEMOCNIC

- certifikáty a atesty zdravotní nezávadnosti, snadno omyvatelné a dezinfikovatelné
- síla laminových desek tl. 18 mm s ABS hranou pro zvýšení životnosti
- záda skříňí sololak o síle 3 mm v barevném provedení bílá pro dub bardolino a ořech, pro ostatní dezény v barvě dřevodezény
- skříňě jsou opatřeny soklem a standardně osazeny **zámky**
- vhodné především do nemocničních pokojů a objektů sociálního zaměření jako jsou centra pro seniory, stacionáře, pečovatelská a ústavní centra, rehabilitační zařízení



třešeň šumavská

DEZÉNY STANDARDNÍ:



buk royal

třešeň šumavská

javor horský

šedá

bílá



ořech světlý

dub bardolino

olše jantar

bříza světlá



**ZÁRUKA
7 LET**

Q 11, 12, 13, 14

od **4.820,-**

Ceny bez DPH

Typ	Rozměry v × š × h (mm)	Cena
Q 11-40	1800 × 400 × 600	4.820,-
Q 12-40		5.740,-
Q 13-40		4.820,-
Q 14-40		5.570,-



třešeň šumavská

Q 11-40, Q 11-60

od **4.820,-**



Q 12-40, Q 12-60
šedá



dub bardolino

Q 13-40, Q 13-60

od **5.420,-**



Q 14-40, Q 14-60
bříza světlá

Typ	Rozměry v × š × h (mm)	Cena
Q 11-60	1800 × 600 × 600	5.420,-
Q 12-60		6.410,-
Q 13-60		5.420,-
Q 14-60		6.420,-



buk royal



Q22-80, Q22-100
javor horský



Q 23-80, Q 23-100

od **7.720,-**



Q 24-80, Q 24-100
olše jantar

Q 22, 23, 24, 25, 26

od **6.470,-**



Q 25-80, Q 25-100
dub bardolino

vnitřní pevný
trezorek
z lamina se
samostatným
zámkem



Q 26-80, Q 26-100
buk royal

Ceny bez DPH		
Typ	Rozměry v × š × h (mm)	Cena
Q 22-80	1800 × 800 × 600	6.470,-
Q 23-80		7.720,-
Q 24-80		7.520,-
Q 25-80		7.190,-
Q 26-80		8.170,-

Typ	Rozměry v × š × h (mm)	Cena
Q 22-100	1800 × 1000 × 600	7.070,-
Q 23-100		8.550,-
Q 24-100		8.290,-
Q 25-100		8.350,-
Q 26-100		8.980,-



dub bardolino



Q 221-60, Q 221-80
třešeň šumavská



Q 222-60, Q 222-80
bříza světlá



ořech světlý



Q 224-60, Q 224-80
šedá

Q 223-60, Q 223-80

od **7.470,-**



Q 221, 222, 223, 224

od **6.790,-**

Ceny bez DPH		
Typ	Rozměry v × š × h (mm)	Cena
Q 221-60	1800 × 600 × 600	6.790,-
Q 222-60		8.820,-
Q 223-60		7.470,-
Q 224-60		8.020,-

SKŘÍŇOVÉ NÁSTAVCE, 1x VNITŘNÍ POLICE



QN-80,
QN-100

QN-40,
QN-60

Rozměry a ceny bez DPH

Typ	Rozměry v × š × h (mm)	Cena
QN-80	600 × 800 × 600	3.140,-
QN-100	600 × 1000 × 600	3.490,-
QN-40	600 × 400 × 600	2.340,-
QN-60	600 × 600 × 600	2.670,-

Typ	Rozměry v × š × h (mm)	Cena
Q 221-80	1800 × 800 × 600	7.140,-
Q 222-80		9.290,-
Q 223-80		8.060,-
Q 224-80		8.570,-

ŠATNÍ SKŘÍNĚ DŘEVĚNÉ NA SOKLU

- šatní skříně jsou vyrobeny z oboustranně laminované dřevotřísky o síle 18 mm
- větrání je zajištěno kulatými otvory ve dveřích
- dveře jsou z důvodu vyšší životnosti oplepeny silnější ABS hranou o síle 2 mm, všechny ostatní hrany ABS hranou o síle 0,5 mm

- skříně dodáváme již ve smontovaném stavu, připravené ihned k nastěhování na určené místo
- uzamykání dveří kvalitním zámekem se 2 klíči
- skřínky jsou vybaveny šatní tyčí nebo háčky
- skřínky SLN mají nosný rám z robustních ocelových profilů opatřených rektifikací pro vyrovnání nerovností podlahy



buk royal

SLS - 41T, 42T, 43T

od **4.340,-**

Ceny bez DPH					
Typ	Rozměry v x š x h (mm)	Počet dveří	Provedení	Dřevodekor	Dřevodekor + barevná dvířka
SLS - 41T				4.840,-	5.140,-
SLS - 42T	1800 x 400 x 500	1	šatní tyč	4.450,-	4.840,-
SLS - 43T				4.970,-	5.270,-
SLS - 81T	1800 x 800 x 500	2	šatní tyč	7.740,-	8.280,-
SLS - 82T				7.390,-	7.890,-

DEZÉNY KORPUSŮ A DVÍŘEK:



bříza světlá javor horský buk royal třešeň šumavská dub bardolino bílá šedá

DEZÉNY DVÍŘEK:



žlutá odio mandarinka červená flamengo pastelově růžová pastelově modrá šedo-zelinkavá jarní zeleň

V BARVÁCH SE NEOMEZUJTE, UMÍME JE VŠECHNY

ŠATNÍ SKŘÍNĚ DŘEVĚNÉ NA NOHÁCH

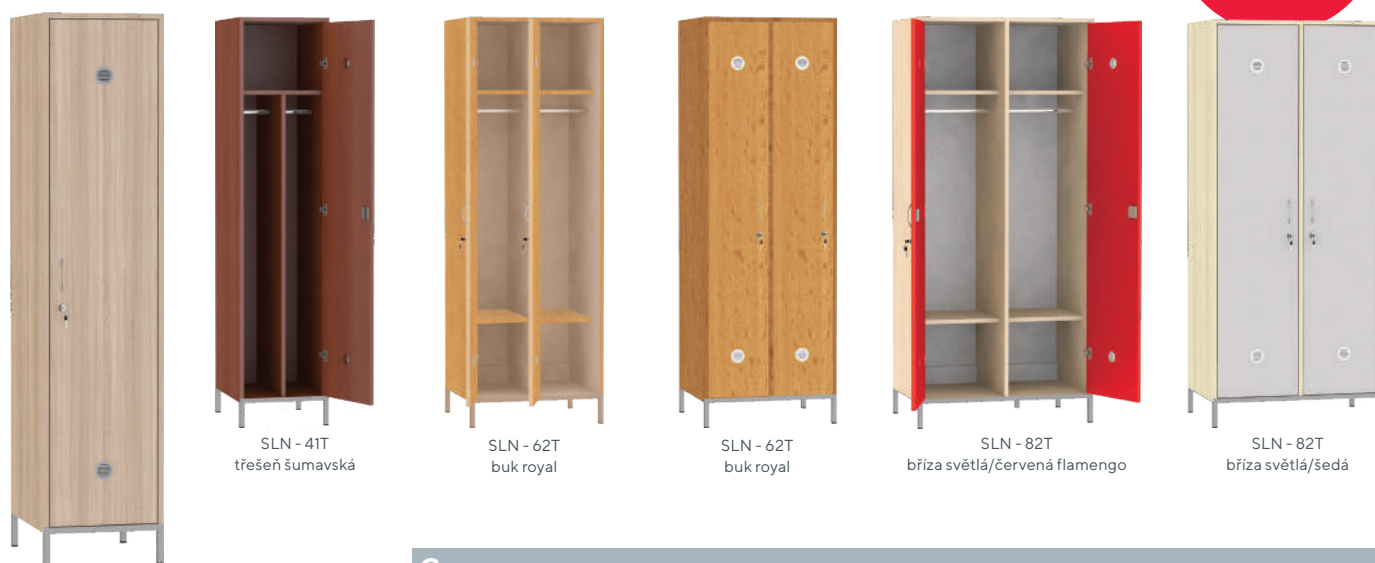

dub bardolino

SLN - 41T

od **6.250,-**

Ceny bez DPH					
Typ	Rozměry v x š x h (mm)	Počet dveří	Provedení	Dřevodekor	Dřevodekor + barevná dvířka
SLN - 41T	1800 x 400 x 500	1	šatní tyč	6.450,-	6.940,-
SLN - 62T	1800 x 600 x 500	2	šatní tyč	8.350,-	9.030,-
SLN - 82T	1800 x 800 x 500	2	šatní tyč	8.920,-	9.650,-

VĚŠÁKOVÉ STĚNY

- vyrobeny z lamina tloušťky 18 mm
- osazeny designovými háčky Laura nebo Bora v povrchové úpravě Nikl - Satin



Bora



Laura



bílá



šedá



javor
horský



dub
bardolino



buk
royal



třešeň
šumavská

DEZÉNY STANDARDNÍ:



VN - 01
javor horský

VN - 04
ořech královský/bílá

VN - 35
třešeň šumavská

VN - 45
pastelově modrá

VÝBĚR
DEZÉŇŮ
NA STR. 141

Ceny bez DPH

Typ	Rozměry š × h × v (mm)	
VN - 01	400 × 60 × 1800	1.490,-
VN - 04	600 × 220 × 1800	2.370,-
VN - 35	900 × 220 × 1800	3.020,-
VN - 45	600 × 60 × 1800	1.990,-
VN - 03	800 × 220 × 1800	2.530,-



Nakupte
Online!



VN - 03

VĚŠÁKY

DEZÉNY PRO VK 109:



VK 109
buk



VK 109
calvados



VK 109
černý

VK 109
od **955,-**



VK 104
stříbrný



VK 108
stříbrná/třešeň

SKLADEM

VK 108
od **955,-**



VK 108
stříbrná/buk



VK 113
stříbrná/buk



VK 112
bílá / buk



VK 114
bílá / buk

Ceny bez DPH - dle objednaného množství

Typ	Provedení	1 - 2 ks	3 - 4 ks	≥ 5 ks
VK 109	stříbrná / calvados, černá	995,-	975,-	955,-
VK 109	stříbrná / buk, třešeň	1.095,-	1.075,-	1.055,-
VK 104	stříbrný	1.195,-	1.175,-	1.155,-
VK 108	stříbrná / buk, třešeň	995,-	975,-	955,-
VK 113	stříbrná / buk	995,-	975,-	955,-
VK 112	bílá / buk	995,-	975,-	955,-
VK 114	bílá / buk	1.195,-	1.175,-	1.055,-

HAVAJ

od **6.390,-**

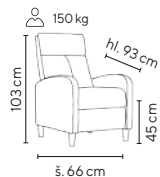

látka
světle hnědý melír

- polohovatelné relaxační křeslo s vyklápěcí podnožkou
- polohování pomocí zatlačení do zad křesla
- dřevěné masivní nohy v černém provedení
- čalouněné v ekologické kůži a látce



Ceny bez DPH - dle objednaného množství

Typ	1 - 2 ks	3 - 4 ks	≥ 5 ks
HAVAJ	6.990,-	6.690,-	6.390,-

SKLADEM



koženka
světlá káva



koženka
šedá



koženka
šedo-zelinkavá



látka
modrý melír



látka
světle hnědý melír



látka
oranžový melír



DUBLIN

od **5.990,-**

SKLADEM

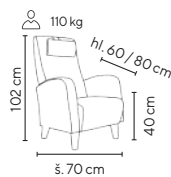

modrá
látka



vínová
látka

- komfortně tvarované křeslo s měkkým čalouněním
- dřevěné masivní nohy z olše ošetřené transparentním lakem
- výška nohou 18 cm
- čalouněné kvalitní látkou či koženkou

Ceny bez DPH

Typ	Provedení	1 - 2 ks	3 - 4 ks	≥ 5 ks
DUBLIN	látka, koženka	6.390,-	6.190,-	5.990,-



zelená
látka



medová
látka



šedá
látka



smetanová
koženka



karamelová
koženka



tmavě šedá
koženka



DALLAS
od **7.990,-**

**RADOST
POSEDĚT**

šedá
ekologická kůže

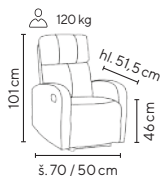

- velice komfortní relaxační křeslo s možností prodloužení pro celkový relax
- křeslo lze snadno polohovat odjištěním postranní páčky a zapřením se zády do opěráku
- výplň křesla tvoří studená pěna a taštičkové pružiny pro maximální pohodlí a pevnost
- čalounění v ekologické kůži



černá
ekologická kůže

nugátová
ekologická kůže

běžová
ekologická kůže

Ceny bez DPH - dle objednaného množství

Typ	Provedení	1 - 2 ks	3 - 4 ks	≥ 5 ks
DALLAS	ekologická kůže	8.490,-	8.290,-	7.990,-

- elegantní polohovatelné křeslo, které je pravým místem pro Vaši relaxaci
- křeslo lze polohovat po odjištění postranní páčky a zapřením se zády do opěráku
- při rozložení je sklon opěráku až o 40° větší než v základní poloze
- čalouněno EKO-kůží

SKLADEM

TEXAS

od **8.890,-**



šedá
ekologická kůže

černá
ekologická kůže

běžová
ekologická kůže

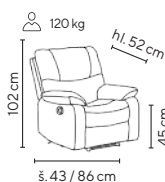

Ceny bez DPH - dle objednaného množství

Typ	1 - 2 ks	3 - 4 ks	≥ 5 ks
TEXAS	9.990,-	9.690,-	9.390,-
HAPPY COLOR :)	9.490,-	9.190,-	8.890,-

hnědá

tmavě hnědá
ekologická kůže



- polohovatelné relaxační křeslo s vyklápěcí podnožkou
- křeslo lze polohovat po odjištění postranní páčky a zapřením se zády do opěráku
- funkce houpaní
- funkce otáčení (360°)
- čalouněné v ekologické kůži a látce

360°

SAMBA

od **8.390,-**

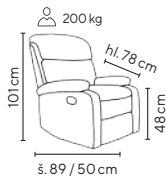

ekologická kůže
šedo-zelinkavá

Ceny bez DPH - dle objednaného množství

Typ	Provedení	1 - 2 ks	3 - 4 ks	≥ 5 ks
SAMBA	látka, ekologická kůže	8.990,-	8.690,-	8.390,-



ekologická kůže
šedá

ekologická kůže
světlá káva

látka
modrý melír

látka
světle hnědý melír

látka
oranžový melír



SIESTA
od **7.990,-**

SKLADEM

kůže
šedá



kůže
latté



- elegantní a měkké polohovací křeslo s opěrkou pod nohy
- opěrák křesla je polohovatelný s možností aretace ve zvolené pozici
- propracovaná ergonomie křesla zaručí maximální pohodlí a relaxaci
- čalounění křesla v luxusní ekokůži, která je odolná proti poškrábání a otěrům a na dotek velmi připomíná jemnou kůži
- křeslo lze snadno otáčet (360 stupňů)
- kovový 4 ramenný kříž v černém laku



Ceny bez DPH - dle objednaného množství

Typ	1 - 2 ks	3 - 4 ks	≥ 5 ks
SIESTA	8.990,-	8.490,-	7.990,-



- luxusní 2-motorové elektricky stavitelné polohovací křeslo s možností nezávislého ovládní poloh opěráku a sedáku
- ovládní křesla je umístěno z vnějšího boku sedáku tak, aby bylo snadno dostupné
- integrované USB nabíjení
- čalounění křesla v luxusní ekokůži, která je odolná proti poškrábání a otěrům a na dotek velmi připomíná jemnou kůži
- kovový 5-ti ramenný kříž v černém laku

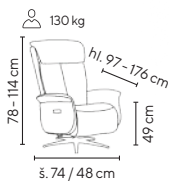

Ceny bez DPH - dle objednaného množství

Typ	1 - 2 ks	3 - 4 ks	≥ 5 ks
PARADISE	11.990,-	11.490,-	10.990,-



PARADISE
od **10.990,-**

ELEKTRICKY
STAVITELNÉ

kůže
šedá

SKLADEM



kůže
cappuccino





MARCUS SENIOR

od 18.990,-

SKLADEM

200 kg



světlá káva
44



cihlová
15



světle šedá
600

zelená
27



- Marcus Senior je křeslo speciálně navrženo pro používání v seniorských domovech, nemocnicích nebo stacionářích
- precizní zpracování a vybrané materiály vysoké kvality zajišťují maximální komfort užívání a pohodlí
- rám křesla včetně područek je vyroben z masivního bukového dřeva
- zvýšený sed umožňuje pohodlné vstávání a usedání starším lidem nebo lidem s omezenou hybností
- prodloužený opěrák a rozkládací podnožka zajišťuje pohodlné sezení a díky tomu se křeslo stane skutečným srdcem Vaší relaxace
- výplň sedáku a opěráku je vyrobena z komfortní pěny zajišťující dokonalou ergonomii
- čalounění v koženke pro snadnou údržbu

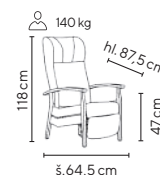

Ceny bez DPH - dle objednaného množství

Typ	1 - 2 ks	3 - 4 ks	≥ 5 ks
MARCUS SENIOR	19.990,-	19.490,-	18.990,-

- seniorská židle vyrobená z masivního bukového dřeva s designovým rámem
- předností je zvýšený sedák prodloužený v přední části, aby byl pohodlný pro dlouhodobě sedící seniory
- zvýšená sedací výška a madla usnadňují seniorům usedání a vstávání ze židle
- příjemným doplňkem je také madlo v horní části opěradla, které usnadňuje manipulaci se židlí
- výplň sedáku a opěráku je vyrobena z komfortní pěny zajišťující dokonalou ergonomii
- model Jonas Senior XXL má zvýšeno garanci nosnosti až 200 kg a jeho konstrukce a rozměry jsou k tomu přizpůsobeny
- čalounění v provedení koženka pro snadnou údržbu

JONAS SENIOR XXL

od 11.990,-

SKLADEM

200 kg



cihlová
15



světle šedá
600

světlá káva
44

cihlová
15

zelená
27

světle šedá
600

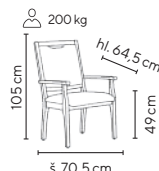

Ceny bez DPH - dle objednaného množství

Typ	1 - 2 ks	3 - 4 ks	≥ 5 ks
JONAS SENIOR XXL	12.990,-	12.490,-	11.990,-

BARIATRIC 200

od 8.190,-

SKLADEM

200 kg



krémová

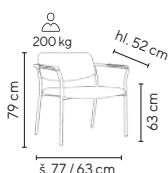

- vysokozátěžové křeslo s vysokou nosností 200 kg
- křeslo je také vhodné pro pacienty s omezenou hybností, do křesla se pohodlně posadí i s holemi, díky vyššímu sezení a pevným područkám se pacientům lépe vstává
- robustní ocelová svařovaná konstrukce navržena na vysoké zatížení
- ocelové trubky tl. 2 mm opatřené světle šedou barvou se speciální texturou
- **výška sezení: 630 mm**
- **šířka sezení: 630 mm , celková šířka židle 770 mm**
- použité výplně z pěny s vysokou hustotou
- plastový kryt spodní části sedáku
- odolné područky z PU pěny
- čalouněné kvalitní koženkou



krémová

šedá

tmavě modrá

Ceny bez DPH - dle objednaného množství

Typ	Nosnost (kg)	1 - 2 ks	3 - 4 ks	≥ 5 ks
BARIATRIC 200	200	8.990,-	8.590,-	8.190,-



**SNÍŽENÍ
ZÁTĚŽE
KOLENA AŽ
O 70%**

LIFT SENIOR 95
od **8.990,-**

SKLADEM



látka
šedá



látka
vínová

SAMOZVEDACÍ KŘESLO

- stabilní křeslo je velký pomocník pro osoby či pacienty, kteří potřebují podporu a pomoc při stávání
- mechanismus, který je umístěn v těle sedáku, zajišťuje doslova nadzvednutí a to v případě, že se rozhodnete vstát. Pokud sedíte, sedák se ustaví v základní poloze, tak jako běžné křeslo. Pružina tohoto mechanismu se dá navíc nastavit do požadované pevnosti dle váhy sedícího, tak aby zdvih sedáku byl optimální.
- model LIFT SENIOR 95 poskytuje podporu od 50 do 95 kg
- model LIFT SENIOR 120 poskytuje podporu od 70 do 120 kg
- snížení zátěže pro kolena až o 70%
- křeslo je čalouněné kvalitní a příjemnou látkou
- dřevěné masivní nohy

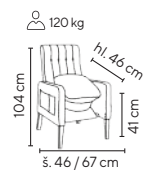

Ceny bez DPH - dle objednaného množství

Typ	Nosnost mechanismu	1 - 2 ks	3 - 4 ks	≥ 5 ks
LIFT SENIOR 95	50 - 95 kg	9.690,-	9.390,-	8.990,-
LIFT SENIOR 120	70 - 120 kg	9.690,-	9.390,-	8.990,-



**TAK Z TOHO
KŘESLA
NEVSTANU
VSTANU
V POHODĚ**

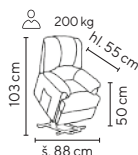

200 kg

**MASÁŽNÍ
KŘESLO**

SKLADEM

koženka
brandy

SUPPORT SENIOR

od 10.990,-



koženka
šedá



RELAXAČNÍ KŘESLA

- měkké a robustní křeslo s jednoduchým zvedacím mechanismem
- velká podpora při vstávání. Významně tak usnadňuje práci např. ošetřovatelkám či sestřičkám
- křeslo lze snadno polohovat. Má v sobě integrovaný masážní systém na 8 bodech, 4 na opěráku zad a 4 na sedáku
- jednoduché ovládání pomocí ovladače, který je umístěn ihned po ruce na boku křesla
- čalounění měkkou a kvalitní ekokůží
- kovová podnož v černém laku

Ceny bez DPH - dle objednaného množství

Typ	1 - 2 ks	3 - 4 ks	≥ 5 ks
SUPPORT SENIOR	11.990,-	11.490,-	10.990,-



**VÝŠKOVĚ
NASTAVITELNÉ
SEZENÍ**

SENIOR LUX 600
od **8.590,-**

200 kg



MEDI
jarní zeleň



MEDI
tmavě šedá

SENIOR LUX - VÝŠKOVĚ STAVITELNÉ KŘESLO

- ideální pro seniory a osoby s pohybovým omezením, pro jejich maximální pohodlí a bezpečnost
- pevná kovová konstrukce lakovaná
- vysoký ergonomicky tvarovaný opěrák a sedák jsou vyrobeny z kvalitní pěny
- sedák a opěrák čalouněny vysoce kvalitní **silikonovou kůží MEDI** odolnou proti znečištění a dezinfekcím, velmi příjemná na dotek
- područky s černou PUR plochou poskytují pevnou oporu při vstávání a sezení
- výšku křesla lze snadno nastavit v šesti úrovních pomocí zářezek na nohách, což umožňuje přizpůsobení křesla individuálním potřebám uživatele
- zadní nohy jsou vybaveny kolečky pro snadnější manipulaci s křeslem

SENIOR LUX 700
od **8.990,-**

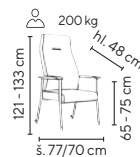

• detail
výškového
nastavení



• detail
koleček



MEDI béžová



MEDI tyrkysová



MEDI cihlová

Ceny bez DPH - dle objednaného množství

Typ	vnitřní šířka sedáku (cm)	provedení	1 - 4 ks	5 - 9 ks	≥ 10 ks
SENIOR LUX 600	60	MEDI tmavě šedá, tyrkysová, jarní zeleň, béžová, cihlová	8.990,-	8.790,-	8.590,-
SENIOR LUX 700	70	MEDI tmavě šedá, béžová	9.590,-	9.290,-	8.990,-



**STABILITA
A STYLOVÝ
VZHLED**



SENIOR STANDARD

od **4.990,-**

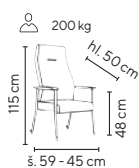

MEDI béžová

SENIOR STANDARD

- vhodné především pro seniorská a ústavní zařízení
- pevná konstrukce zaručuje stabilitu, zatímco moderní černá barva zajišťuje stylový vzhled, který se hodí do jakéhokoliv interiéru
- ergonomicky tvarovaný sedák a opěrák jsou vyrobeny z kvalitní pěny, která poskytuje optimální oporu a pohodlí při delším sezení
- 2 typy čalounění:
 - **kvalitní koženka** běžně používaná ve zdravotnictví
 - **silikon kůže MEDI** - vysoce kvalitní silikonová kůže odolná proti znečištění a dezinfekcím, velmi příjemná na dotek, vhodná do více exponovaných prostředí
- nohy jsou opatřeny plastovými kluzáky



běžová koženka



šedá koženka



tyrkysová koženka



šedo-zelinkavá koženka



cihlová koženka



MEDI silikon kůže šedá

Ceny bez DPH - dle objednaného množství

Typ	provedení	1 - 4 ks	5 - 9 ks	≥ 10 ks
SENIOR STANDARD	koženka béžová, šedá, tyrkysová, šedo-zelinkavá, cihlová	5.490,-	5.290,-	4.990,-
SENIOR STANDARD	MEDI silikon kůže šedá, béžová	6.490,-	6.290,-	5.990,-



OAZA
od **3.590,-**

SKLADEM

zelená
látka

- moderní klasické křeslo – ušák s vysokým opěrákem a tvarováním pro příjemné sezení
- pevné a zaoblené područky poskytují podporu pro snadné vstávání
- dřevěné masivní nohy opatřené transparentním lakem
- čalounění kvalitní látkou s povrchovou úpravou proti absorpci tekutin a snadnou údržbu



šedá
látka



cihlová
látka

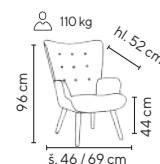

Ceny bez DPH - dle objednaného množství

Typ	1 - 4 ks	5 - 9 ks	≥ 10 ks
OAZA	3.990,-	3.790,-	3.590,-



SKLADEM

- pohodlné celočalouněné křesílko, které se skvěle hodí do prostorů recepcí či soukromých klinik, ordinací, lékařských pokojů či seniorských domovů
- pevnou a stabilní konstrukci zajišťuje kvalitní pěnová výplň
- chromované kovové nožičky
- čalounění kvalitní látkou či koženkou

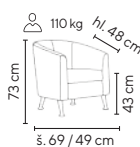

Ceny bez DPH - dle objednaného množství

Typ	1 - 4 ks	5 - 9 ks	≥ 10 ks
DAMIAN	4.690,-	4.390,-	3.990,-



DAMIAN

od **3.990,-**

světle zelená
látka



šedá
látka



královská modř
látka



červená
látka



cappucino
koženka



světle béžová
koženka



šedá
koženka



IRIS KOŽENKA

od **4.290,-**

SKLADEM

krémová
koženka

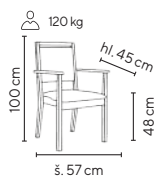

- pevná a betelná konstrukce židle s područkami je zhotovena z jasanového dřeva opatřena transparentním lakem
- robustní podnož s mírně zkosenými zadními nohama zaručuje lepší stabilitu
- měkce čalouněný opěrák a ergonomicky tvarovaný sedák Vám poskytnou dlouhotrvající komfort při sezení

Ceny bez DPH - dle objednaného množství

Typ	Provedení	1 - 4 ks	5 - 9 ks	≥ 10 ks
IRIS	látka	3.990,-	3.790,-	3.590,-
IRIS	koženka	4.490,-	4.390,-	4.290,-



běžová
látka



cihlová
látka



zelená
látka



tmavě šedá
látka



světle šedá
koženka



krémová
koženka



oranžová
koženka



zelená Apple
koženka



ANTAL KOŽENKA

od **4.590,-**

SKLADEM

hnědá látka

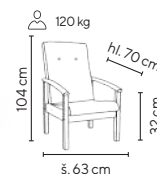

- relaxační křeslo, které se díky pohodlnému polstrování hodí k posezení s přáteli, čtení nebo relaxaci
- křeslo je vyrobeno z dubového dřeva opatřené kvalitním transparentním lakem
- tvarově zaoblené područky zajistí komfort při sezení
- sedák a opěrák je vyroben z komfortní pěny zajišťující dokonalou ergonomii
- čalounění v provedení látka nebo koženka
- vhodné do zdravotnictví a seniorských zařízení

Ceny bez DPH - dle objednaného množství

Typ	Provedení	1 - 4 ks	5 - 9 ks	≥ 10 ks
ANTAL	látka	4.990,-	4.790,-	4.590,-
ANTAL	koženka	4.990,-	4.790,-	4.590,-
HAPPY COLOR :)		4.690	4.390,-	3.990,-

látka oranžová, hnědá, petrolejová



běžová
látka

oranžová
látka

cihlová
látka

světle šedá
koženka

petrolejová
látka

tmavě šedá
látka



krémová
koženka



nugátová
koženka



vanilková
koženka



oranžová
koženka



zelená Apple
koženka



modrá
koženka



FREYA KOŽENKA

od **3.190,-**

SKLADEM

tmavě modrá
koženka

- pohodlná křesílka s tvarovanými područkami
- rám z vrstvené bukové překližky opatřený transparentním lakem
- další barevné varianty v látkách či koženkách jsme schopni ocalounit při množství nad 20 ks



Nakupte
Online!

Ceny bez DPH - dle objednaného množství

Typ	Provedení	1 - 4 ks	5 - 9 ks	≥ 10 ks
FREYA	látka	3.190,-	3.090,-	2.990,-
FREYA	koženka	3.390,-	3.290,-	3.190,-



světle béžová koženka tmavě béžová koženka oranžová koženka šedo-zelinkavá koženka zelená Apple koženka vínová koženka



šedá koženka šedo-modrá koženka vínová látka šedá látka

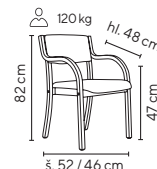

- elegantní a velice pohodlné křesílko, které se skvěle hodí do prostorů recepcí či soukromých klinik, ordinací, lékařských pokojů, seniorských domovů
- stabilitu křesla zajišťují masivní nohy v přírodním dřevě nebo mořené v ořechu
- komfortní sedák z kvalitní pěny Vám poskytne ideální pohodlí během práce
- křeslo je čalouněno látkou či koženkou v několika barevných provedeních

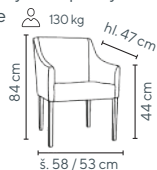

látka béžová/
přírodní dřevo



koženka šedá/
moření ořech



koženka šedá/
přírodní dřevo



koženka světlá
káva/přírodní dřevo



látka hráškové
zelená/přírodní dřevo



látka tyrkysově
zelená/přírodní dřevo



látka malinová/
přírodní dřevo



koženka tm. šedá/
přírodní dřevo

SKLADEM



koženka světlá
káva/moření ořech

NOVA

od **3.390,-**



Nakupte
Online!

Ceny bez DPH - dle objednaného množství

Typ	Provedení kostry	Čalounění	1 - 4 ks	5 - 9 ks	≥ 10 ks
NOVA	ořech, buk	látka, koženka	3.590,-	3.490,-	3.390,-



JOLLY
od **4.790,-**

SKLADEM

koženka
smetanová



koženka
šedá

- elegantní čistá linie v kombinaci s přírodním bukovým dřevem
- tvarovaný sedák a opěrák z vrstvené překližky
- čalouněno kvalitní koženkou
- transparentní lak
- plastové kluzáky



Ceny bez DPH - dle objednaného množství

Typ	Provedení	1 - 4 ks	5 - 9 ks	≥ 10 ks
JOLLY	koženka šedá, smetanová	5.190,-	4.990,-	4.790,-



„Retro stylový nábytek představuje nadčasový styl bydlení.“

Interierový specialista
Lída



DOROTY
od **3.590,-**

SKLADEM

běžový melír
látka

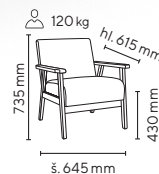

- pohodlné křeslo s područkami z kvalitního bukového dřeva
- podnož s mírně zkosnými nohami zaručuje lepší stabilitu
- čalouněná dřevěná kostra v lamelovém masivním rámu
- čalouněné v látce nebo koženě



zelený melír
látka



šedá
koženka



Ceny bez DPH - dle objednaného množství

Typ	Provedení	1 - 4 ks	5 - 9 ks	≥ 10 ks
DOROTY látka	zelený melír, běžový melír	3.990,-	3.790,-	3.590,-
DOROTY koženka	šedá	3.990,-	3.790,-	3.590,-



DŘEVĚNÁ KŘESLA

- pohodlná křesla z kvalitního bukového dřeva
- pevnost a stabilitu křesla zajišťuje kovová kostra uvnitř čalounění



BO - 1
od **6.590,-**

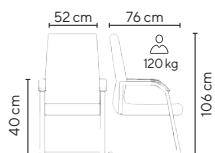

látka
BORA č. 57
tyrkysová

Variety čalounění naleznete
na našich webových stránkách
www.jp.cz

MOŘENÍ DŘEVĚNÝCH ČÁSTÍ:



látka
BORA č. 24
běžová



látka
BORA č. 39
cihlová



koženka
HOLY č. BE5
krémová



koženka
HOLY č. P1
meruňková



koženka
HOLY č. SA3
světle šedá



koženka
HOLY č. BE3
světlá káva



koženka
HOLY č. CE2
malinová



koženka
HOLY č. Z2
zelinkavá



BO - 2
látka BORA č. 39
cihlová



BO - 3
koženka HOLY č. Z2
zelinkavá

Ceny bez DPH - dle objednaného množství

Typ	Provedení	1 - 4 ks	5 - 9 ks	≥ 10 ks
BO - 1	látka	6.790,-	6.690,-	6.590,-
	koženka	6.890,-	6.790,-	6.690,-

Ceny bez DPH - dle typu čalounění

Typ	Provedení	Rozměry v × š × h (mm)	Látka	Koženka
BO - 2	dvojkřeslo	1060 × 1170 × 760	13.990,-	14.390,-
BO - 3	trojkřeslo	1060 × 1690 × 760	19.890,-	20.390,-

KONFERENČNÍ KŘESLA

- pohodlná křesla z kvalitního bukového dřeva
- čalouněná dřevěná kostra v lamelovém masivním rámu
- čalouněné v látce či koženě

MOŘENÍ DŘEVĚNÝCH ČÁSTÍ:



olše
buk
přírodní

RO - 09

od **7.490,-**

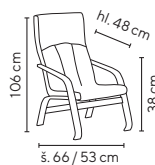

Variety čalounění naleznete
na našich webových stránkách
www.jp.cz

koženka
OTO č. N15
blankyt modrá



látka BORA č. 26 tm. šedý melír látka BORA č. 74 tm. hnědý melír látka BORA č. 24 béžová látka BORA č. 14 bílá káva látka BORA č. 38 kiwi



koženka HOLY č. SA 3 světle šedá koženka HOLY č. BE 3 světlá káva koženka HOLY č. P1 meruňková koženka OTO č. P2 cihlová látka BORA č. 57 tyrkysová

Ceny bez DPH - dle objednaného množství

Typ	Provedení	1 - 4 ks	5 - 9 ks	≥ 10 ks
RO - 09	látka BORA	7.690,-	7.590,-	7.490,-
	koženka HOLY a OTO			

RO - 10

od **4.790,-**



látka BORA č. 26 tm. šedý melír látka BORA č. 57 tyrkysová látka BORA č. 14 bílá káva látka BORA č. 38 kiwi látka BORA č. 33 červená



koženka HOLY č. SA 3 světle šedá koženka HOLY č. BE 5 krémová látka BORA č. 24 béžová koženka OTO č. P2 cihlová koženka OTO č. T5 žluto-oranžová

Ceny bez DPH - dle objednaného množství

Typ	Provedení	1 - 4 ks	5 - 9 ks	≥ 10 ks
RO - 10	látka BORA	4.990,-	4.890,-	4.790,-
	koženka HOLY a OTO			

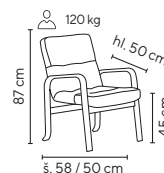

koženka
HOLY č. P1
meruňková

Variety čalounění naleznete
na našich webových stránkách
www.jp.cz



VODNÍ

LÉKAŘSKÝ NÁBYTEK

ENERGY

Kolekce lze kombinovat s kuchyněmi z řady SILENT, strana 126. Tato kolekce vychází z trendových barev, které vytvoří v interiéru osobitou atmosféru. Možné je vybrat si ze čtyř barevných variant:

- ✚ Dopřejte si nejvyšší kvalitu - kování BLUM
- lehký, tichý chod
- 100% výsuvné zásuvky
- měkké a tiché zaklápění
- panty s tlumením
- snadná údržba

ZELENÁ

jedná se o kombinaci dvou zastřešených zelených odstínů, které evokují přírodu a navozují harmonii. Zelené barvy jsou doplněny jedním dekorem dřeva, který v sobě obsahuje jemně zelený tón a tím paletu krásně doplňuje.



NEUTRÁLNÍ

nejvíce neutrální kombinace dvou šedo-běžových odstínů „greige“ je oživena věrným dekorem kamene, který dodává na luxusním vzhledu. Celek je pak velice nadčasový a působí originálně, přesto jemně.

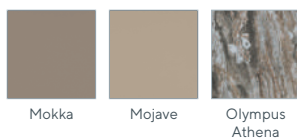

VODNÍ

jde o svěží kombinaci dvou specifických modro-zelených odstínů, jež dodají prostoru šmrnc. Barvy doplňuje světlý, našedlý dekor dubu, který nechává vyniknout jemně vodní odstíny.



PUDROVÁ

trendové pudrové odstíny jsou vhodné i do pracovních prostor, protože uklidňují mysl a dodávají příjemnou atmosféru. Oba odstíny jsou zkombinovány s tmavým dekorem ořechu, se kterým tvoří zajímavý kontrast.

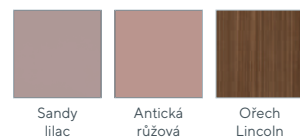

Ceny bez DPH									
Typ	RGY 01	RGY 02	RGY 11	RGY 12	RGY 21	ERY H1231	ERY H1831	ERY H1832	
Stoly, kontejner, horní modul			zás. systém EVOLINE						
Rozměry (cm) š × h × v	rohový stůl 184 × 157 × 75	lineární stůl 182 × 83 × 75	jednací stůl 240 × 120 × 75	konferenční stolek 102 × 62,5 × 50	kontejner 35 × 50 × 71	výklon výklon horní modul provedení pravé 120 × 40 × 77	výklon níka horní modul provedení pravé 180 × 40 × 39	výklon níka horní modul provedení pravé 180 × 40 × 39	
NEUT., VOD., PUDR.	20.490,-	18.990,-	22.040,-	10.750,-	8.190,-	9.890,-	9.060,-	4.990,-	
ZELENÁ	20.490,-	18.990,-	22.040,-	10.950,-	8.290,-	10.690,-	9.790,-	5.790,-	
Typ	ERY D1241	ERY D1840	ERY D1844	ERY V640	ERY V641	ERY V642	ERY V643	ERY V645	ERY S660
Dolní modul, vysoké a šatní skříň									
Rozměry (cm) š × h × v	dolní modul 120 × 40 × 100	dolní modul 180 × 40 × 100	dolní modul 180 × 40 × 100	2x dveře 60 × 40 × 200	výklon níka zásuvka dveře 60 × 40 × 200	výklon níka zásuvka dveře 60 × 40 × 200	výklon níka zásuvka zásuvka 60 × 40 × 200	výklon níka zásuvka níka 60 × 40 × 200	šatní skříň, dveře 60 × 60 × 200
NEUT., VOD., PUDR.	10.990,-	11.090,-	14.490,-	6.220,-	13.590,-	11.580,-	16.290,-	11.450,-	7.220,-
ZELENÁ	11.790,-	11.990,-	16.490,-	6.420,-	14.290,-	12.280,-	16.970,-	12.820,-	7.320,-



Bez klasických úchytek

Ergonomické tvary stolů

PUDROVÁ



"Odstíny inspirované přírodou Vám dodají energii do dalšího projektu a vytvoří harmonické prostředí"

Autorka kolekce
Ing. Iva Bastlová, DiS.



Kolekce ENERGY dodává do ordinací a sesteren pohodovou atmosféru, protože se její vzhled přibližuje spíše obývacímu pokoji než klasickému nábytku do ordinací a kanceláří. Tomu napomáhají i detaily s otevíráním dvířek, kde klasickou kovovou úchytku nahrazuje průběžná lišta v barvě korpusu.

Dvířka jsou ustoupena o tloušťku úchytky směrem dovnitř, což dodává celé kolekci na originalitě. Nábytek tak nepůsobí plošně, ale jeho detaily krásně vystupují v prostoru.

Stolové desky jsou vrstvené, což je velmi moderní, a mají organický tvar, který je nejen ergonomický, ale také pohledově příjemný. Jednací stůl je vybaven zásuvkovým systémem EVOLINE, který obsahuje 3x 230V. Na přání lze vybavit jakýkoliv stůl tímto zásuvkovým systémem.

ENERGY je o detailech, které tvoří luxusní celek. Jedním z nich je i nika vložená do jednotlivých skříněk z jiného dekoru materiálu. Navíc jsou spoje niky řešeny na pokos, a tak patří tato kolekce do opravdu trendové a moderní řady.

Pro koho je kolekce určena? Vhodná je pro všechna zdravotnická zařízení, která potřebují reprezentativní vzhled v moderním duchu nebo „jen“ originální a jedinečný design, ve kterém se budou cítit dobře.



Trendové dekory

Vložené niky z dřevodezénů

Osvětlení niky 960,- Kč bez DPH/nika





LÉKAŘSKÝ NÁBYTEK

SILENT

Masivní a elegantní. Tichý, hladký, s tuplovanou deskou na pracovních stolech a kancelářských skříních. Všimněte si úchytů horních kuchyňských skříněk. Nevidíte je? Správně, žádné tam nejsou, stačí podebrat dvířko. A u dolních skříněk jemně zatáhnout za designové horní madlo, které zvyšuje životnost hran dvířek.



- Dopřejte si nejvyšší kvalitu - kování BLUM
- lehký, tichý chod
- 100% výsuvné zásuvky
- měkké a tiché zaklápění
- panty s tlumením
- snadná údržba

Laminové police možno vyměnit za skleněné viz str. 127.
Pracovní linky vybavíme i dřezem, baterií či lednicí. Cena pracovní desky je od 2.150 Kč/bm bez DPH.

Ceny bez DPH									
Typ	SIPL 36 - 16	SIPL 37 - 14	SIPL 38 - 16	SIPL 38 - 18	SIRL 38 - 164	SIRL 38 - 166	SIRL 38 - 186	SIPK 36 - 14	SIPK 36 - 18
Stoly - laminové a kovové podnoží									
Rozměry (cm) š × h × v	Stůl pracovní 160 × 60 × 77	Stůl pracovní 140 × 70 × 77	Stůl pracovní 160 × 80 × 77	Stůl pracovní 180 × 80 × 77	Stůl rohový - levý 160 × 100 × 77	Stůl rohový - levý 160 × 100 × 77	Stůl rohový - levý 180 × 100 × 77	Stůl pracovní 140 × 60 × 77	Stůl pracovní 180 × 60 × 77
Síla desky 36 mm	4.970,-	5.220,-	5.850,-	6.050,-	7.190,-	7.390,-	8.150,-	9.320,-	9.520,-
Typ	SIPK 38 - 18	SIRK 38 - 164	SIRK 38 - 166	SIRK 38 - 186	SIKC - 00	SIKC - 61	SIKC - 81	SIJD - 60	SIJD - 80
Stoly - kovové podnoží a kontejnery									
Rozměry (cm) š × h × v	Stůl pracovní 180 × 80 × 77	Stůl pracovní - levý 160 × 100 × 77	Stůl pracovní - levý 180 × 100 × 77	Stůl pracovní - levý 180 × 100 × 77	Pojízdný kontejner centrální zámek 45 × 56 × 60	Přístavby kontej. centrální zámek 45 × 56 (60) × 77	Přístavby kontej. centrální zámek 45 × 56 (80) × 77	Přístavba jednací 40 × 60 × 77	Přístavba jednací 40 × 80 × 77
Síla desky 36 mm	9.790,-	11.520,-	11.670,-	11.870,-	11.980,-	15.490,-	15.790,-	3.620,-	3.970,-
Typ	SIN 2 - 4D	SIN 2 - 8N	SIN 2 - 8D	SIN 3 - 4D	SIN 3 - 4DN	SIN 3 - 8D	SIN 3 - 8DN	SIN 3 - 8S	SIN 3 - 8N
Nízké a zvýšené skříně									
Rozměry (cm) š × h × v	Provedení levé 40 × 40 × 77	80 × 40 × 77	80 × 40 × 77	Provedení levé 40 × 40 × 112	Provedení levé 40 × 40 × 112	80 × 40 × 112	80 × 40 × 112	80 × 40 × 112	80 × 40 × 112
	4.520,-	4.270,-	6.170,-	5.350,-	5.250,-	8.540,-	8.440,-	10.590,-	5.320,-
Typ	SIN 5 - 4DN3	SIN 5 - 42D	SIN 5 - 8DN3	SIN 5 - 84D	SIN 5 - 8DS	SIN 5 - 84DN	SIN 5 - 8D	SISR 5 - 81	SIST 5 - 82
Vysoké skříně									
Rozměry (cm) š × h × v	Provedení levé 40 × 40 × 182	Provedení levé 40 × 40 × 182	80 × 40 × 182	80 × 40 × 182	80 × 40 × 182	80 × 40 × 182	80 × 40 × 182	Šatní skříň výsuvné ramínko 80 × 40 × 182	Šatní skříň + tyč 80 × 60 × 182
	7.590,-	8.980,-	10.250,-	10.850,-	11.850,-	10.480,-	10.750,-	10.670,-	10.380,-

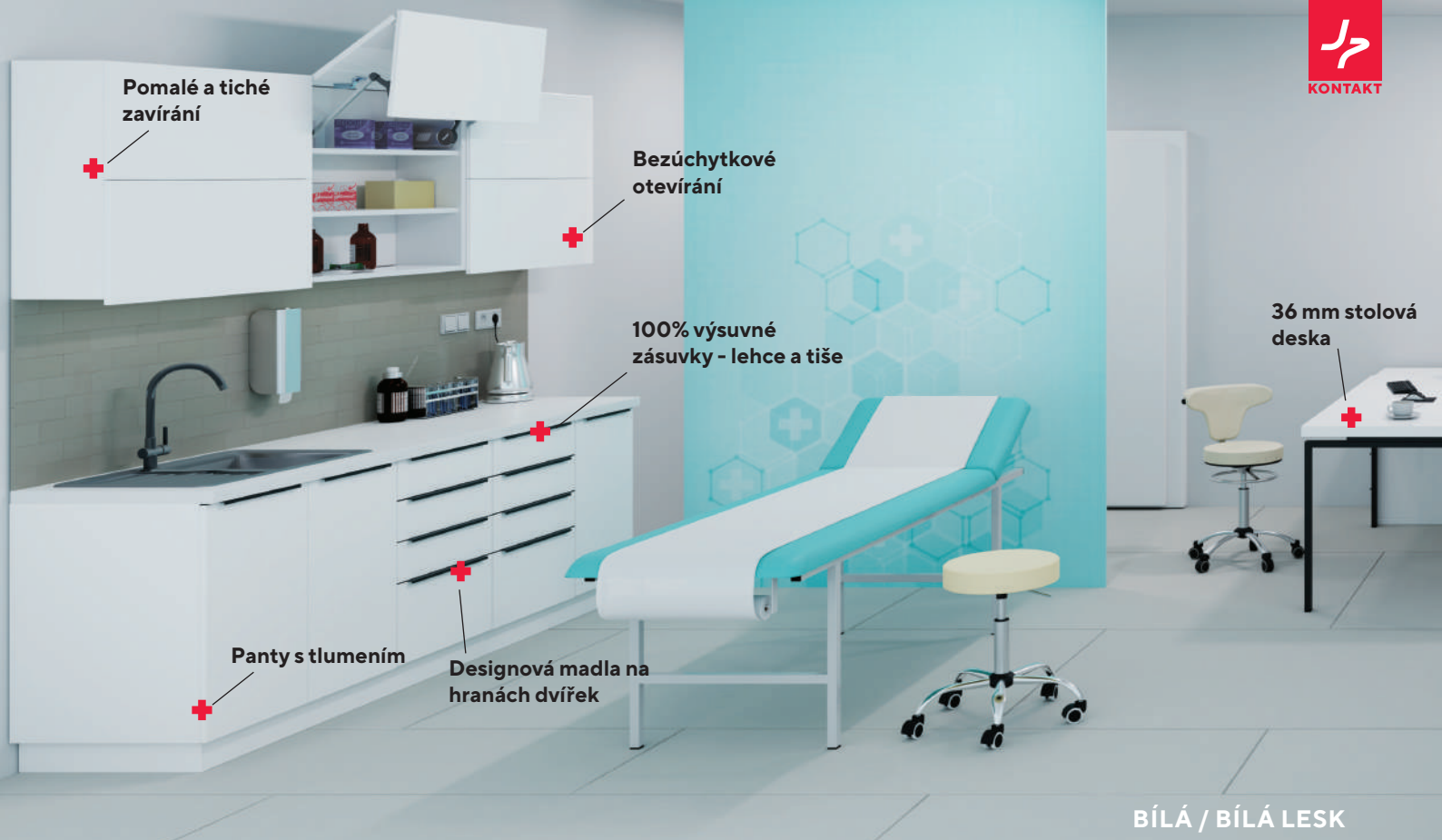

BÍLÁ / BÍLÁ LESK

DEZÉNY STANDARD:



DEZÉNY PŘÍPLATKOVÉ:



POVRCHOVÁ ÚPRAVA PODNOŽÍ:

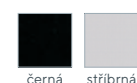

Ceny bez DPH									
Typ	SIH - 4N	SIH - 4D	SIH - 6D	SIH - 6D2	SIH - 8D	SIH - 4S	SIH - 6S	SIH - 6S2	SIH - 8S
Horní skříňky									
Provedení levé		Provedení levé	Provedení levé			Provedení levé	Provedení levé		
Rozměry (cm) š × h × v	40 × 30 × 73	40 × 30 × 75	60 × 30 × 75	60 × 30 × 75	80 × 30 × 75	40 × 30 × 75	60 × 30 × 75	60 × 30 × 75	80 × 30 × 75
	2.690,-	3.490,-	3.790,-	4.350,-	4.850,-	4.250,-	4.590,-	4.990,-	5.590,-
Typ	SIHR - 8	SIHV - 64D	SIHV - 84D	SIHV - 64S	SIHV - 84S	SIHVV - 6D	SIHVV - 8D	SIHVV - 6S	SIHVV - 8S
Horní skříňky									
Provedení levé	Provedení levé					Provedení levé	Provedení levé		
Rozměry (cm) š × h × v	80 × 30 × 75	60 × 30 × 43,4	80 × 30 × 43,4	60 × 30 × 43,4	80 × 30 × 43,4	60 × 30 × 75	80 × 30 × 75	60 × 30 × 75	80 × 30 × 75
	5.090,-	5.550,-	5.750,-	6.090,-	6.590,-	9.680,-	9.880,-	10.680,-	11.890,-
Typ	SIS - 4D	SIS - 6D	SIS - 4DZ	SIS - 6D2	SIS - 8D	SIS - 9D	SIS - 6DZ2	SIS - 8DZ2	SIS - 4Z41
Spodní skříňky - nutno objednat pracovní desku									
Provedení levé	Provedení levé	Provedení levé	Provedení levé						
Rozměry (cm) š × h × v	40 × 60 × 87	60 × 60 × 87	40 × 60 × 87	60 × 60 × 87	80 × 60 × 87	90 × 60 × 87	60 × 60 × 87	80 × 60 × 87	40 × 60 × 87
	4.590,-	5.050,-	6.190,-	6.450,-	7.050,-	7.350,-	10.460,-	11.150,-	13.350,-
Typ	SIS - 6Z41	SIS - 4Z33	SIS - 6Z33	SIS - 4Z52	SISR - 9	SIP - 40	SIP - 60	SIP - 80	ZÁMEK
Spodní skříňky - nutno objednat pracovní desku									
Provedení levé					Provedení levé				
Rozměry (cm) š × h × v	60 × 60 × 87	40 × 60 × 87	60 × 60 × 87	40 × 60 × 87	90 × 60 × 87	skleněná police pro šířku 40 cm	skleněná police pro šířku 60 cm	skleněná police pro šířku 80 cm	Včetně 2 klíčů
	14.550,-	12.150,-	12.850,-	14.680,-	6.090,-	310,-	410,-	510,-	250,-



BÍLÁ/ŽLUTÁ ODIO

LÉKAŘSKÝ NÁBYTEK

MEDISQUARE

Cože? Skluzavka v ordinaci? A barevné stoly, vtipné samolepky na skříňkách, kreslicí tabule pro děti, nebo hravé dospělé? My říkáme sem s nimi! Seznamte se s novou řadou MEDISQUARE. Hodí se do každé ordinace a každému **vykouzlí úsměv na rtu**. A úsměv přece léčí! ©

Nábytek MEDISQUARE se vyznačuje čtvercovými tvary, bílou či šedou základní barvou, kterou oživují barevné pruhy, přechody a polepy. Skříňky mají čisté hrany, zapuštěná dvířka, elegantní madla nebo nenápadné knoflíky. A na přání i kování BLUM.

BAREVNÉ VARIANTY:

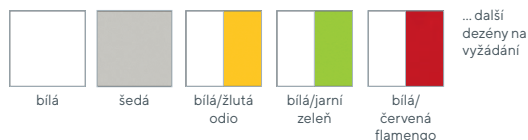

Ceny bez DPH										
Typ	QPL 8 - 16Z4	QPL 8 - 18Z4	QPL 8 - 16N4	QPL 8 - 18N4	QPL 8 - 16D2	QPL 8 - 18D2	QPL 8 - 16T6	QPL 8 - 18T6	QPKO 8 - 12	
Stoly										
Rozměry (cm) š × h × v	Stůl pracovní, pravý 160 × 80 × 75	Stůl pracovní, pravý 180 × 80 × 75	Stůl pracovní, pravý 160 × 80 × 75	Stůl pracovní, pravý 180 × 80 × 75	Stůl pracovní, pravý 160 × 80 × 75	Stůl pracovní, pravý 180 × 80 × 75	Stůl pracovní, pravý 160 × 80 × 75	Stůl pracovní, pravý 180 × 80 × 75	Stůl pracovní 120 × 80 × 75	
Síla desky 36 mm	13.570,-	13.620,-	10.140,-	10.440,-	10.680,-	11.020,-	11.840,-	12.170,-	6.390,-	
Typ	QPKO 8 - 16	QPKO 8 - 18	QPKO 8 - 20	QN 2 - 4N	QN 2 - 4D	QN 2 - 6N	QN 2 - 6D2	QN 2 - 8N	QN 2 - 8D	
Stoly, nízké a střední skříň										
Rozměry (cm) š × h × v	Stůl pracovní 160 × 80 × 75	Stůl pracovní 180 × 80 × 75	Stůl pracovní 200 × 80 × 75	40 × 40 × 75	Provedení levé 40 × 40 × 75	60 × 40 × 75	60 × 40 × 75	80 × 40 × 75	80 × 40 × 75	
	6.990,-	7.290,-	7.590,-	2.740,-	3.350,-	3.740,-	4.920,-	4.870,-	5.170,-	
Typ	QN 3 - 4N	QN 3 - 4D	QN 3 - 6N	QN 3 - 6D2	QN 3 - 8N	QN 3 - 8D	QN 5 - 4N	QN 5 - 4D	QN 5 - 6N	QN 5 - 6D
Vysoké skříň, šatní skříň, přebalovací pulty										
Rozměry (cm) š × h × v	40 × 40 × 103	Provedení levé 40 × 40 × 103	60 × 40 × 103	60 × 40 × 103	80 × 40 × 103	80 × 40 × 103	40 × 40 × 183	Provedení levé 40 × 40 × 183	60 × 40 × 183	60 × 40 × 183
	2.920,-	4.920,-	4.340,-	5.840,-	4.320,-	6.240,-	5.120,-	6.470,-	5.410,-	7.040,-

Kito - nerez	Kito - černá	Fisolo - nerez	Fisolo - nerez
úchytká	úchytká	knopka	knopka
V ceně	V ceně	V ceně	V ceně

Úchytká nerez ve standardu

Materiálem nešetříme. Stolové desky jsou 36 mm silné, veškeré police, korpusy a dvířka skříňek pak 18 mm. Jsou tak pevné, stabilní a vydrží X stěhování a přesunu bez ztráty kytičky.

Záda kuchyňské linky a skříňky Tetris jsou ze sololaku, doplňkové polepy jsou akrylátové. Nábytek se dobře udržuje a dezinfikuje a je certifikovaný i pro laboratoře. Orientační cena za běžný metr pracovní desky je 2.150 Kč bez DPH.



**BAREVNĚ
A HRAVĚ**

Ceny bez DPH										
Typ	QN 5 - 8N	QN 5 - 8D	QN 5 - 4STN	QN 5 - 8STN	TETRISA	TETRISA1	TETRIS B	TETRIS B1	LEVEL	
Vysoké skříně, kartotéky										
Rozměry (cm) š x h x v	80 x 40 x 183	80 x 40 x 183	Provedení levé 40 x 40 x 183 šatní skříně	Provedení levé 40 x 40 x 183 šatní skříně	100 x 40 x 100	100 x 50 x 100	100 x 40 x 200	100 x 50 x 200	barevné výplně 30 x 50 x 30	
	6.490,-	7.420,-	6.520,-	7.540,-	4.840,-	6.720,-	7.240,-	10.990,-	950,-	
Typ	QS - 35D	QS - 4D	QS - 6D	QS - 6D2	QS - 8D	QS - 9D	QS - 4Z52			
Kartotéky, spodní kuchyňské skřínky										
Rozměry (cm) š x h x v	Provedení levé 35 x 60 x 90	Provedení levé 40 x 60 x 90	Provedení levé 60 x 60 x 90	60 x 60 x 90	80 x 60 x 90	90 x 60 x 90	40 x 60 x 90			
	4.520,-	4.870,-	5.620,-	6.090,-	6.340,-	6.520,-	7.740,-			
Typ	QS - 6Z52	QS - 4Z42	QS - 6Z42	QS - 4DZ	QS - 6DZ	QS - 6DZ2	QS - 8DZ2	QSZ - 3		
Spodní kuchyňské skřínky										
Rozměry (cm) š x h x v	60 x 60 x 90	40 x 60 x 90	60 x 60 x 90	Provedení levé 40 x 60 x 90	Provedení levé 60 x 60 x 90	60 x 60 x 90	80 x 60 x 90	30 x 60 x 90		
	8.640,-	6.770,-	7.640,-	4.520,-	5.620,-	6.020,-	7.920,-	4.250,-		
Typ	QH - 3D	QH - 4D	QH - 6D	QH - 6D2	QH - 8D	QH - 3N	QH - 4N	QH - 6N	QH - 8N	QH - 64N
Spodní, horní kuchyňské skřínky										
Rozměry (cm) š x h x v	Provedení levé 30 x 30 x 60	Provedení levé 40 x 30 x 60	60 x 30 x 60	60 x 30 x 60	80 x 30 x 60	33,6 x 30 x 60	43,6 x 30 x 60	63,6 x 30 x 60	83,6 x 30 x 60	63,6 x 30 x 60
	3.880,-	4.370,-	5.340,-	5.540,-	6.320,-	2.740,-	3.280,-	4.250,-	5.220,-	4.190,-
Typ	QH - 84N	QH - 3ND	QH - 4ND	QH - 6ND	QH - 8ND	QHR - 6N	QHZ - 3	ZÁMEK	ZÁMEK	
Horní kuchyňské skřínky										
Rozměry (cm) š x h x v	83,6 x 30 x 60	Provedení levé 30 x 30 x 60	Provedení levé 40 x 30 x 60	Provedení levé 60 x 30 x 60	80 x 30 x 60	60 x 60 x 60	30 x 30 x 60	Včetně 2 klíčů	rozvorový, pro šatní skříně Včetně 2 klíčů	
	4.520,-	4.220,-	4.680,-	5.650,-	6.620,-	5.920,-	3.390,-	250,-	450,-	

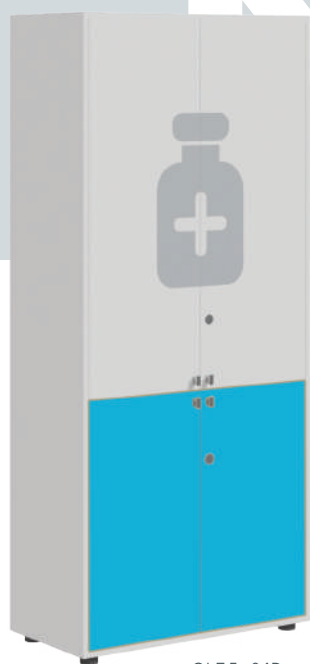

QLE 5 - 84D

LÉKOVÁ SKŘÍŇ

Zamykatelné lékové skříně pro ukládání léků a zdravotnického materiálu. Pevná a stabilní díky 18 mm silnému laminu, nastavitelným nožičkám a pevnému kování. Skříně má standardně dveřní zámky se 2 cylindrickými klíči a můžete ji dokrášlit nápisy, logy nebo symboly z akrylátu. Za příplatek vám osadíme i prémiové kování BLUM.

Ceny bez DPH		
Typ	Rozměry š × h × v (mm)	
QLE 5 - 84D	800 × 400 × 1830	9.640,-

VĚŠÁK



QVK 04

Kovový věšák je elegantním doplňkem každé ordinace.

Ceny bez DPH		
Typ	Rozměry š × h × v (mm)	
QVK 04	1000 × 20 × 360	5.540,-

STOLY

Praktické stoly, rozšířené o boční skřínky na uložení čehokoliv potřebujete. Horní deska stolu je silná 36 mm, vše ostatní 18 mm. Do otevřené skřínky pohodlně vložíte šanony, za dvířka vše, co chcete schovat před zraky pacientů. A za pár korun vám skřínky osadíme i zámkem.

Ceny bez DPH		
Typ	Rozměry š × h × v (mm)	
QRLT 8 - 183	1800 × 1400 × 750	16.950,-
QRLT 8 - 203	2000 × 1400 × 750	17.270,-



QRLT 8 - 183
provedení pravé



RECEPCE 200

RECEPCE

Recepce. To je první věc, kterou každý vidí rovnou při příchodu a naství náladu. MEDISQUARE recepce je **hravá, barevná** a působí přehledným a **příjemným dojmem**. Za příplatek si ji doplňte o navigační a informační nápisy, loga nebo symboly. Recepce má pracovní desku o síle 36 mm a rektifikační nožičky.

Ceny bez DPH		
Typ	Rozměry š × h × v (mm)	
RECEPCE 180	1800 × 800 × 1100	13.990,-
RECEPCE 200	2000 × 800 × 1100	14.340,-

QUARE

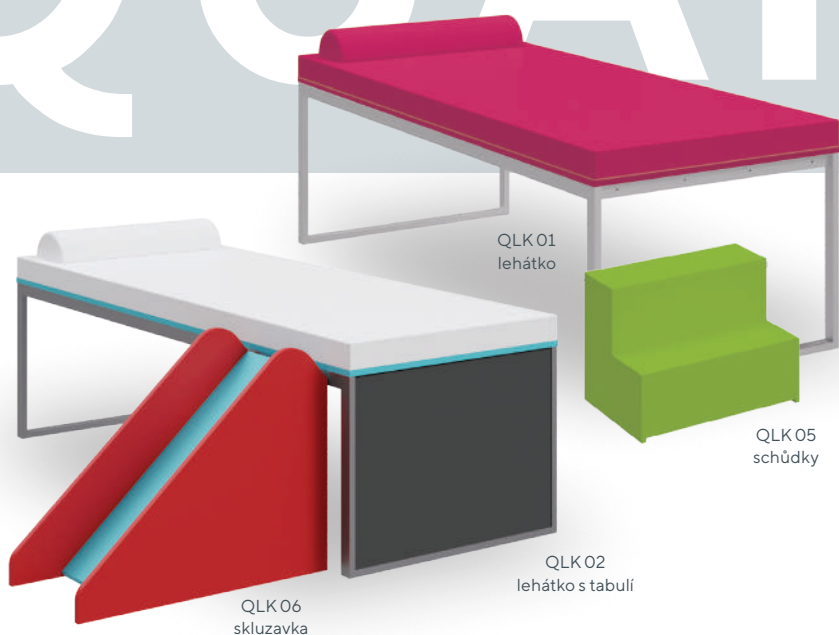

QLK01
lehátko

QLK05
schůdky

QLK02
lehátko s tabulí

QLK06
skluzavka

LEHÁTKA

Lehátko + skluzavka + tabule? To jinde nenajdete. K tomu komfortní matrace včetně podhlavníku s lékařskou koženou HOLY a OTO (podívejte se na www.jp.cz). Jednoduchá a pevná konstrukce, jednoduchá údržba a dezinfekce, vysoká stabilita a rozměry podle vašich potřeb.

Ceny bez DPH

Typ	Rozměry š × h × v (mm)	
QLK01	2000 × 800 × 650	9.240,-
QLK02	2000 × 800 × 650	9.840,-
QLK05	700 × 500 × 340	3.140,-
QLK06	430 × 820 × 650	5.020,-

KARTOTÉKY

Celolaminové kartotéky pro formát A4 jsou opatřeny centrálním zámkem se dvěma klíči v provedení QKA - 44 se standardním kováním a nově QKAP - 44 s výsuvy BLUM (lehký, tichý chod a 100% výsuvné zásuvky). Kartotéku si doplníte o písmena a čísla či barevné symboly z akrylátu pro lepší orientaci. Boky a záda tvoří v horní části praktickou ohrádku.

Ceny bez DPH

Typ	Rozměry š × h × v (mm)	
QKAP - 44 Kování BLUM	420 × 600 × 1480	19.650,-
QKA - 44	420 × 600 × 1480	11.720,-
BOKL/P	18 × 600 × 1630	1.100,-
ZÁDA 1	380 × 18 × 150	210,-
ZÁDA 2	800 × 18 × 150	410,-
ZÁDA 3	1200 × 18 × 150	610,-
ZÁDA 4	1600 × 18 × 150	810,-

BOKL

**NOVĚ S VÝSUVY
BLUM - LEHKÝ,
TICHÝ CHOD,
100 % VÝSUV**

ZÁDA 4



BOK P

QKA - 44

PŘEBALOVACÍ PULTY



QPP - 100D



QPP - 100DN



QPP - 100N

Barevně sladěnými **přebalovací pulty** skvěle doplníte nábytkovou řadu Medisquare. Jsou vyrobené z 18 mm silného lamina a mají komfortní matrace s kvalitní koženou HOLY a OTO (podívejte se na www.jp.cz). Hloubka skříňky je 600 mm.

Ceny bez DPH

Typ	Rozměry š × h × v (mm)	
QPP - 100N	900 × 900 × 1100	10.360,-
QPP - 100DN	900 × 900 × 1100	10.790,-
QPP - 100D	900 × 900 × 1100	11.290,-

































LÉKAŘSKÝ NÁBYTEK

PURE

Nábytková řada PURE vdechne Vaši ordinaci případně kanceláři čistý vzhled bez rušivého elementu úchytek. Zaměřili jsme se na eleganci a vysokou užitnou hodnotu. První, co neuvídíte, jsou madla a přesahy skříněk. Všechny skřínky i šuplíky otevřete pouhým lehkým dotykem. O hladké a tiché otevření i zavření se postará TIP-ON systém. Stoly s elegantní tenkou deskou o tl. 18 mm vytváří pocit jednoduché linie. Řada PURE obsahuje

7 let záruka
Bezúchytkové řešení
Voděodolné hrany
Snadné a tiché otevírání

prémiové kování BLUM, které zaručuje **tichost a nejvyšší funkčnost**. Dvířka a zásuvky se otevírají bez jakékoliv námahy – stačí pouze Źuknout a při zavírání stačí lehké přitlačení. U zásuvek využijete jejich plnovýsuv, tichý dojezd a vysokou nosnost.

Ceny bez DPH										
Typ	PPKL-14	PPKL-16	PPKA-12	PPKA-16	PPKU-12	PPKU-16	PPKO-12	PPKO-16	PPKV-12	PPKV-16
Stoly na laminové a kovové podnoži										
Rozměry (cm) š × h × v	140 × 80 × 75	160 × 80 × 75	120 × 80 × 75	160 × 80 × 75	120 × 80 × 75	160 × 80 × 75	120 × 80 × 75	160 × 80 × 75	120 × 80 × 75	160 × 80 × 75
Síla desky 18 mm	3.990,-	4.330,-	4.720,-	4.950,-	4.720,-	4.920,-	5.470,-	5.690,-	5.470,-	5.690,-
Typ	PPK-00	PPN 2-4D	PPN 2-44Z	PPN 2-8D	PPN 2-84Z	PPN 3-4D	PPN 3-4DN	PPN 3-8D	PPN 3-8DN	PPN 3-84ZN
Kontejnery, nízké a zvýšené skříně										
Rozměry (cm) š × h × v	Pojízdný kontejner 43 × 56 × 60	Provedení pravé 40 × 40 × 75	40 × 40 × 75	80 × 40 × 75	80 × 40 × 75	Provedení pravé 40 × 40 × 110	Provedení pravé 40 × 40 × 110	80 × 40 × 110	80 × 40 × 110	80 × 40 × 110
	11.340,-	3.520,-	11.040,-	5.640,-	12.540,-	5.290,-	4.890,-	6.980,-	6.640,-	13.770,-
Typ	PPRG - 3	PPN 5 - 4D	PPN 5 - 8DN3	PPRG - 5	PPN 5 - 84D	PPN 5 - 84DN	PPN 5 - 8D	PPSR 5 - 81	PPST 5 - 82	PPLE 5 - 8VS
Zvýšené a vysoké skříně										
Rozměry (cm) š × h × v	80 × 40 × 110	Provedení pravé 40 × 40 × 180	80 × 40 × 180	3 × regist. vložka 80 × 40 × 180	80 × 40 × 180	80 × 40 × 180	80 × 40 × 180	Šatní skřín 80 × 40 × 180	Šatní skřín + tyč 80 × 60 × 180	Skřín na léky 80 × 40 × 180 + 2 × zámeček
	7.840,-	6.920,-	7.440,-	10.440,-	11.140,-	10.590,-	8.720,-	10.970,-	10.720,-	11.650,-



BÍLÁ / ČERVENÁ FLAMENGO

DEZÉNY STANDARD:



DEZÉNY PŘÍPLATKOVÉ:



BARVY PODNOŽÍ:

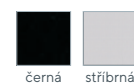

Ceny bez DPH									
Typ	PPH - 4N	PPH - 6N	PPH - 4D	PPH - 45D	PPH - 5D	PPH - 6D	PPH - 6D2	PPH - 6S2	PPH - 8D
Horní skříňky výška 73 cm									
Rozměry (cm) š × h × v	40 × 30 × 73	60 × 30 × 73	Provedení levé 40 × 30 × 73	Provedení levé 45 × 30 × 73	Provedení levé 50 × 30 × 73	Provedení levé 60 × 30 × 73	60 × 30 × 73	60 × 30 × 73	80 × 30 × 73
	4.120,-	4.350,-	4.840,-	4.520,-	4.620,-	5.070,-	5.480,-	5.990,-	5.980,-
Typ	PPHR - 85D	PPHV - 64D	PPHV - 84D	PPHV - 64S	PPHV - 84S	PPHVV - 6D	PPHVV - 8D	PPHVV - 6S	PPHVV - 8S
Horní skříňky výška 73 cm a výklopné skříňky výšky 41,4 cm a 73 cm									
Rozměry (cm) š × h × v	rohová 85 × 30 × 73	60 × 30 × 41,4	80 × 30 × 41,4	60 × 30 × 41,4	80 × 30 × 41,4	60 × 30 × 73	80 × 30 × 73	60 × 30 × 73	80 × 30 × 73
	6.040,-	4.820,-	5.420,-	6.180,-	6.770,-	8.480,-	9.170,-	9.480,-	9.980,-
Typ	PPS - 4D	PPS - 45D	PPS - 5D	PPS - 6D	PPS - 6D2	PPS - 8D	PPS - 4Z33	PPS - 5Z33	PPS - 6Z33
Spodní skříňky nutno objednat pracovní desku									
Rozměry (cm) š × h × v	Provedení levé 40 × 60 × 87	Provedení levé 45 × 60 × 87	Provedení levé 50 × 60 × 87	Provedení levé 60 × 60 × 87	60 × 60 × 87	80 × 60 × 87	40 × 60 × 87	50 × 60 × 87	60 × 60 × 87
	4.540,-	4.740,-	4.920,-	5.280,-	5.520,-	6.440,-	13.390,-	13.820,-	14.220,-
Typ	PPS - 8Z33	PPSDK - 8Z1	PPSK - 6Z1	PPSK - 8Z1	PPS - 8Z32	PPS - 9Z32	PPS - 11Z32	PPS - 15Z	PPH - CUPPUT
Spodní skříňky nutno objednat pracovní desku									
Rozměry (cm) š × h × v	80 × 60 × 87	80 × 60 × 87 3 × koš se SERVO-DRIVEM	60 × 60 × 87 3 × koš	80 × 60 × 87 3 × koš	80 × 60 × 87	90 × 60 × 87	110 × 60 × 87	15 × 60 × 87 výsuv na utěrky	120 × 33 × 80 podsvícení není zahrnuto v ceně skříňky
žáda MDF	15.040,-	19.140,-	13.480,-	14.640,-	15.220,-	15.620,-	16.440,-	6.370,-	23.350,-
žáda plexisklo									27.450,-



DUB LITE / SVĚTLÉ PETROLEJOVÁ

LÉKAŘSKÝ NÁBYTEK

MEDI HIDE

Dokonalá elegancie - takto jednoduše lze pojmenovat lékařskou řadu MEDI HIDE. Zafrézované profily zaručí jednotný vzhled bez úchytek a navíc nikde nebudete mít otisky. **Profily nabízíme v barvě hliník, nerez, bílá matná nebo černá matná.**

BARVY PROFILŮ (ÚCHYTŮ):



Horní skříňky mají zafrézovaný profil tak, aby jednoduchým podebráním dvířka se skříňka otevřela, opět bez otisků. Řada MEDI HIDE obsahuje **prémiové kování BLUM**, které zaručuje **tichost a nejvyšší funkčnost**. Pracovní linky vybavíme na přání i dřezem, baterií či lednicí. Cena pracovní desky je od 2.150 Kč/bm bez DPH.

Ceny bez DPH									
Typ	MHPL 36 - 16	MHPL 37 - 14	MHPL 38 - 16	MHPL 38 - 18	MHRL 38 - 164	MHRL 38 - 166	MHRL 38 - 186	MHPK 36 - 14	MHPK 36 - 18
Stoly - laminové a kovové podnoží									
Rozměry (cm) š × h × v	Stůl pracovní 160 × 60 × 77	Stůl pracovní 140 × 70 × 77	Stůl pracovní 160 × 80 × 77	Stůl pracovní 180 × 80 × 77	Stůl rohový - levý 160 × 100 × 77	Stůl rohový - levý 160 × 100 × 77	Stůl rohový - levý 180 × 100 × 77	Stůl pracovní 140 × 60 × 77	Stůl pracovní 180 × 60 × 77
Síla desky 36 mm	4.970,-	5.220,-	5.850,-	6.050,-	7.190,-	7.390,-	8.150,-	10.320,-	10.520,-
Typ	MHPK 38 - 18	MHRK 38 - 164	MHRK 38 - 166	MHRK 38 - 186	MHKC - 00	MHKC - 61	MHKC - 81	MHJD - 60	MHJD - 80
Stoly - kovové podnoží a kontejnery									
Rozměry (cm) š × h × v	Stůl pracovní 180 × 80 × 77	Stůl pracovní - levý 160 × 100 × 77	Stůl pracovní - levý 180 × 100 × 77	Stůl pracovní - levý 180 × 100 × 77	Pojízdný kontejner centrální zámek 45 × 56 × 60	Přistavý kontej. centrální zámek 45 × 56 (60) × 77	Přistavý kontej. centrální zámek 45 × 56 (80) × 77	Přístavba jednací 40 × 60 × 77	Přístavba jednací 40 × 80 × 77
Síla desky 36 mm	10.790,-	12.520,-	12.670,-	12.870,-	13.090,-	15.980,-	16.240,-	3.620,-	3.970,-
Typ	MHN 2 - 4D	MHN 2 - 8N	MHN 2 - 8D	MHN 3 - 4D	MHN 3 - 4DN	MHN 3 - 8D	MHN 3 - 8DN	MHN 3 - 8S	MHN 3 - 8N
Nízké a zvýšené skříně									
Rozměry (cm) š × h × v	Provedení levé 40 × 40 × 77	80 × 40 × 77	80 × 40 × 77	Provedení levé 40 × 40 × 112	Provedení levé 40 × 40 × 112	80 × 40 × 112	80 × 40 × 112	80 × 40 × 112	80 × 40 × 112
	5.180,-	4.650,-	7.140,-	5.750,-	6.050,-	9.250,-	9.440,-	11.980,-	5.740,-
Typ	MHN 5 - 4DN3	MHN 5 - 4D2	MHN 5 - 8DN3	MHN 5 - 84D	MHN 5 - 8DS	MHN 5 - 84DN	MHN 5 - 8D	MHRS 5 - 81	MHST 5 - 82
Vysoké skříně									
Rozměry (cm) š × h × v	Provedení levé 40 × 40 × 182	Provedení levé 40 × 40 × 182	80 × 40 × 182	80 × 40 × 182	80 × 40 × 182	80 × 40 × 182	80 × 40 × 182	Šatní skříň výšuvné rámečky 80 × 40 × 182	Šatní skříň + tyč 80 × 60 × 182
	8.490,-	9.980,-	11.520,-	12.380,-	12.520,-	12.370,-	12.390,-	12.240,-	12.690,-

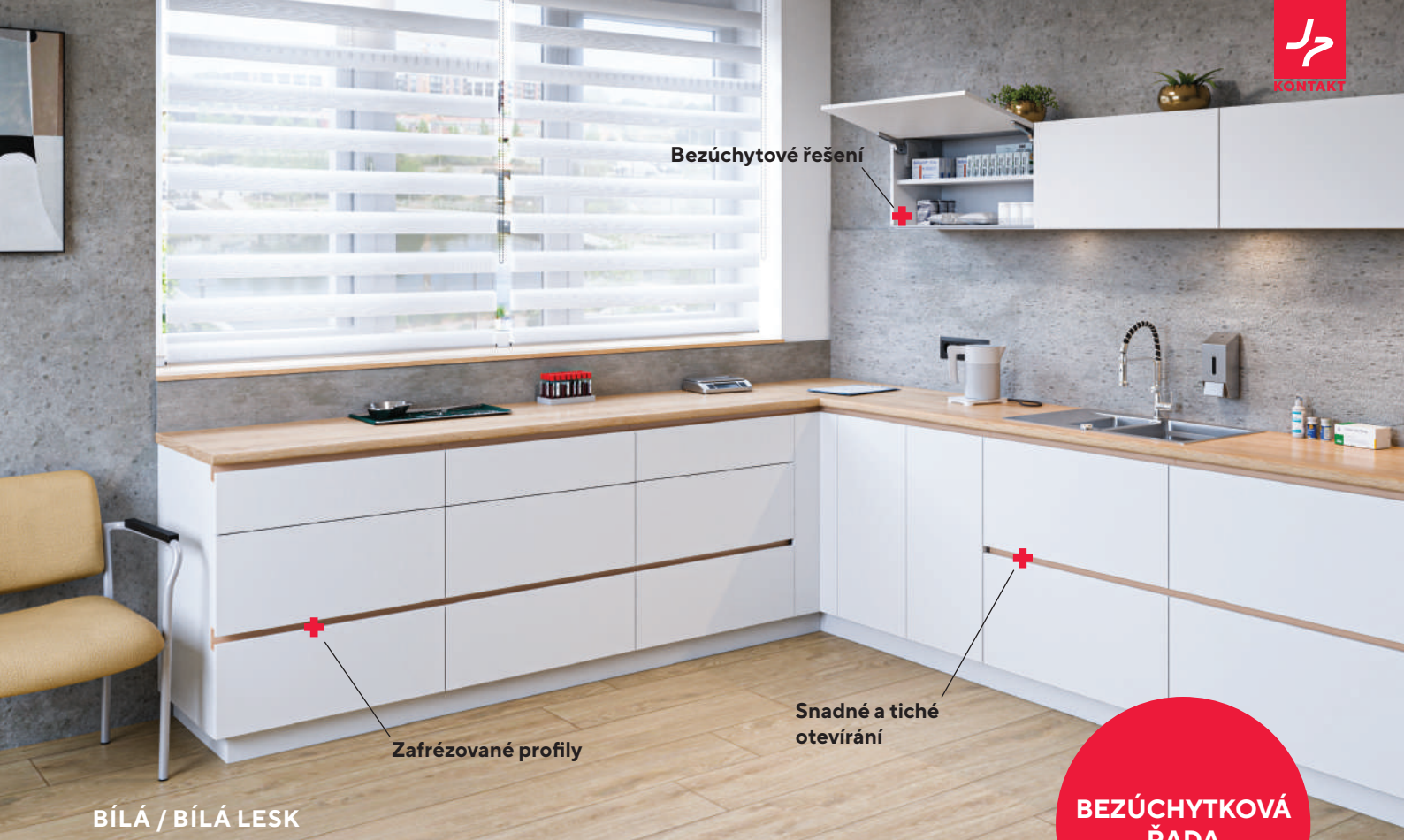

Bezúchytkové řešení

Zafrézované profily

Snadné a tiché otevření

**BEZÚCHYTKOVÁ
ŘADA**

DEZÉNY STANDARD:



DEZÉNY PŘÍPLATKOVÉ:



BARVY PODNOŽÍ:

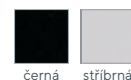

Ceny bez DPH									
Typ	MHH - 4N	MHH - 4D	MHH - 6D	MHH - 6D2	MHH - 8D	MHH - 4S	MHH - 6S	MHH - 6S2	MMHH - 8S
Horní skříňky									
Provedení levé		Provedení levé	Provedení levé			Provedení levé	Provedení levé		
Rozměry (cm) š × h × v	40 × 30 × 73	40 × 30 × 75	60 × 30 × 75	60 × 30 × 75	80 × 30 × 75	40 × 30 × 75	60 × 30 × 75	60 × 30 × 75	80 × 30 × 75
	3.090,-	3.950,-	4.420,-	4.980,-	5.540,-	4.840,-	5.290,-	5.750,-	6.490,-
Typ	MHHR - 8	MHHV - 64D	MHHV - 84D	MHHV - 64S	MHHV - 84S	MHHVV - 6D	MHHVV - 8D	MHHVV - 6S	MHHVV - 8S
Horní skříňky									
Provedení levé	Provedení levé								
Rozměry (cm) š × h × v	80 × 30 × 75	60 × 30 × 43,4	80 × 30 × 43,4	60 × 30 × 43,4	80 × 30 × 43,4	60 × 30 × 75	80 × 30 × 75	60 × 30 × 75	80 × 30 × 75
	5.820,-	5.290,-	5.990,-	6.890,-	8.890,-	9.450,-	10.150,-	10.550,-	11.150,-
Typ	MHS - 4D	MHS - 5D	MHS - 6D	MHS - 6D2	MHS - 7D	MHS - 8D	MHS - 9D	MHS - 4DZ	MHS - 5DZ
Spodní skříňky - nutno objednat pracovní desku									
Provedení levé	Provedení levé	Provedení levé	Provedení levé					Provedení levé	Provedení levé
Rozměry (cm) š × h × v	40 × 60 × 87	50 × 60 × 87	60 × 60 × 87	60 × 60 × 87	70 × 60 × 87	80 × 60 × 87	90 × 60 × 87	40 × 60 × 87	50 × 60 × 87
	5.280,-	6.550,-	7.780,-	7.440,-	7.980,-	8.140,-	8.480,-	7.150,-	9.280,-
Typ	MHS - 6DZ2	MHS - 8DZ2	MHS - 4Z33	MHS - 6Z33	MHS - 8Z33	MHS - 6Z22	MHS - 8Z22	MHSR - 9	ZÁMEK
Spodní skříňky - nutno objednat pracovní desku									
Provedení levé								Provedení levé	
Rozměry (cm) š × h × v	60 × 60 × 87	80 × 60 × 87	40 × 60 × 87	60 × 60 × 87	80 × 60 × 87	60 × 60 × 87	80 × 60 × 87	90 × 60 × 87	Včetně 2 klíčů
	11.420,-	12.240,-	13.220,-	14.380,-	15.540,-	12.440,-	13.590,-	9.280,-	250,-



LÉKAŘSKÝ NÁBYTEK

7 let záruka

Jedinečné a elegantně tvarované podnože

Příjemně zaoblené stolové desky

Ojedinelý a vzdušný design

NEXT

Naším nejprodávanějším prvkům jsme dodali novou tvář a vytvořili z ní zbrusu novou ucelenou řadu NEXT, kterou jsme navíc doplnili o chromové podnože a doladili k nim jedinečné úchytky. **Nešetříme materiálem.** Skřínky mají plnohodnotná pevná „záda“, takže je můžete postavit i doprostřed místnosti. Stoly mají 18 mm desky a hrany stolů a skříněk 2 mm voděodolné hrany.

Nábytek vydrží X stěhování, přeskládávání i přesunů kvůli malování a samozřejmě častému mytí a dezinfekci. Stoly i skřínky mají rektifikační „nožičky“ pro perfektní vyrovnání nerovností podlahy. Vše vyrábíme na míru u nás v Moravanech. Vytvořte si barevné kombinace libosti. Nebo si nechte poradit od našich interiérových specialistů.

Ceny bez DPH									
Typ	NXZ 17 - 18	NXZ 17 - 19	NXZ 17 - 20	NXZ 18 - 18	NXZ 18 - 19	NXZ 18 - 20	NXZR 113 - 18	NXZR 113 - 19	
Stoly s kovovou podnoží									
Rozměry (cm) š × h × v	180 × 70	190 × 70	200 × 70	180 × 80	190 × 80	200 × 80	180 × 130	190 × 130	
	15.290,-	15.390,-	15.490,-	15.390,-	15.490,-	15.590,-	30.090,-	30.190,-	
Typ	NXKZ - 01	NXKC - 01	NXKC - 00	NXP - 00	NXP - 8D	NXP - 4D	NXP - 44Z	NXKA - 44	NXPP - 100
Kontejnery, přístavné skřínky a doplňky									
Rozměry (cm) š × h × v	Poj. kontejner se zámkem na 1 zás. 43 × 56 × 60	Pojízdný kontejner s tužkovnicí 43 × 56 × 60	Pojízdný kontejner s centrálním zámkem 43 × 56 × 60	Přístavná skříňka nízká 80 × 40 × 70,5	Přístavná skříňka nízká 80 × 40 × 70,5	Přístavná skříňka nízká 40 × 40 × 70,5	Přístavná skříňka nízká 40 × 40 × 70,5	Kartotéka s centrálním zámkem 43 × 58 × 145	Přebalovací pult 100 × 80 × 100
	6.190,-	6.490,-	5.440,-	4.480,-	5.090,-	3.270,-	5.430,-	11.180,-	9.490,-
Typ	NXLL - 01	NXLE 5 - 8VS	NXPB - 100	NXN 2 - 4D	NXN 2 - 44Z	NXN 2 - 4N	NXN 2 - 84Z	NXN 2 - 8N	NXN 2 - 8D
Doplňky a kancelářské skřínky									
Rozměry (cm) š × h × v	190 × 60 × 65	Skříň na léky s 2x zámkem a výsuvnou deskou 80 × 40 × 180	Police na zeď 100 × 24 × 30	provedení pravé 40 × 40 × 75	40 × 40 × 75	40 × 40 × 75	80 × 40 × 75	80 × 40 × 75	80 × 40 × 75
	12.490,-	10.880,-	1.790,-	3.270,-	5.430,-	2.470,-	7.490,-	4.480,-	5.090,-
Typ	NXN 3 - 8N	NXN 3 - 8D	NXN 3 - 8DN	NXRG - 3	NXN 5 - 8DN3	NXN 5 - 8D	NXN 5 - 84DN	NXN 5 - 84D	NXSR 5 - 81
Kancelářské skřínky									
Rozměry (cm) š × h × v	80 × 40 × 110	80 × 40 × 110	80 × 40 × 110	80 × 40 × 110	80 × 40 × 180	80 × 40 × 180	80 × 40 × 180	80 × 40 × 180	Šatní skříň s výsuvným rámečkem 80 × 40 × 180
	4.690,-	5.980,-	5.890,-	6.820,-	6.750,-	7.050,-	9.440,-	9.680,-	7.250,-



Propojení stolu se skříňkou

Designové úchytky

Elegantně tvarovaná podnož

Ergonomicky tvarované desky

BÍLÁ/TEMNÁ FIALOVÁ

DEZÉNY STANDARDNÍ:



I ORDINACE
MŮŽE BÝT
ELEGANTNÍ

Beka (chrom)



V ceně

DEZÉNY PŘÍPLATKOVÉ:



Ceny bez DPH									
Typ	NXH - 45N	NXH - 45D	NXH - 6D2	NXH - 8D	NXH - 8S	NXH - 8ND	NXH - 8NS	NXHV - 64D	NXHV - 64S
Horní skříňky									
Rozměry (cm) š × h × v	45 × 30 × 73	Provedení levé 45 × 30 × 73	60 × 30 × 73	80 × 30 × 73	80 × 30 × 73	80 × 30 × 73	80 × 30 × 73	60 × 30 × 41,4	60 × 30 × 41,4
	2.690,-	4.230,-	4.950,-	5.420,-	6.070,-	4.890,-	5.340,-	4.620,-	5.270,-
Typ	NXS - 4D	NXS - 45D	NXS - 6D	NXS - 45DZ	NXS - 5DZ	NXS - 8DZ2	NXS - 6D2	NXS - 8D	NXS - 9D
Spodní skříňky (nutno objednat pracovní desku)									
Rozměry (cm) š × h × v	Provedení levé 40 × 60 × 87	Provedení levé 45 × 60 × 87	Provedení levé 60 × 60 × 87	Provedení levé 45 × 60 × 87	Provedení levé 50 × 60 × 87	80 × 60 × 87	60 × 60 × 87	80 × 60 × 87	90 × 60 × 87
	4.220,-	4.430,-	4.920,-	4.590,-	5.220,-	8.140,-	5.550,-	5.880,-	6.350,-
Typ	NXS - 4Z52	NXS - 45Z52	NXS - 6Z52	NXS - 4Z41	NXS - 5Z41	NXS - 6Z41	NXS - 4Z33	NXS - 5Z33	NXS - 6Z33
Spodní skříňky (nutno objednat pracovní desku)									
Rozměry (cm) š × h × v	40 × 60 × 87	45 × 60 × 87	60 × 60 × 87	40 × 60 × 87	50 × 60 × 87	60 × 60 × 87	40 × 60 × 87	50 × 60 × 87	60 × 60 × 87
	8.170,-	8.470,-	9.090,-	7.840,-	8.090,-	8.190,-	6.880,-	7.440,-	7.670,-





































DUB KOŇAK /
SLONOVÁ KOST

SEZNAMTE SE...
PŘICHÁZÍ ZBRUSU NOVÝ
**MEDICUS
PLUS**

BÍLÁ / PUDROVĚ
RŮŽOVÁ / DUB KLASIK

**NOVÁ
ŘADA**

Kréta (NiSat - Stříbrná)	Rosa 192 (Niki)	SINA 192 (černá)
		
V ceně	Příplatek - 210,- Kč/ks	Příplatek - 250,- Kč/ks

Ceny bez DPH - dle síly desky (mm)									
Typ	CKP - 01	CKZP - 01	CKP - 00	CKCP - 65	CKCP - 75	CKCP - 85	CNP 2 - 4D	CNP 2 - 44Z	CNP 2 - 8N
Kontejnery a nízké skříně									
Rozměry (cm) š × h × v	Pojízdny kontejner bez zámků 43 × 56 × 60	Pojízdny kontejner se zámkem 1. zás. 43 × 56 × 60	Pojízdny kontejner centrální zámek 43 × 56 × 60	Přístav. kontejner centrální zámek 43 × 56 (60) × 75	Přístav. kontejner centrální zámek 43 × 56 (70) × 75	Přístav. kontejner centrální zámek 43 × 56 (80) × 75	Provedení pravé 40 × 40 × 75	40 × 40 × 75	80 × 40 × 75
Síla desky 18 mm	10.740,-	11.220,-	11.240,-	14.450,-	14.640,-	14.920,-	3.120,-	10.480,-	4.280,-
Síla desky 25 mm	10.740,-	11.220,-	11.240,-	14.450,-	14.640,-	14.920,-			
Typ	CNP 2 - 8D	CNP 2 - 6D2	CNP 2 - 84Z	CNP 3 - 4D	CNP 3 - 4DN	CNP 3 - 8D	CNP 3 - 8DN	CNP 4 - 4DN2	CNP 4 - 4D
Nízké, střední a zvýšené skříně									
Rozměry (cm) š × h × v	80 × 40 × 75	60 × 40 × 75	80 × 40 × 75	Provedení pravé 40 × 40 × 110	Provedení pravé 40 × 40 × 110	80 × 40 × 110	80 × 40 × 110	Provedení pravé 40 × 40 × 145	Provedení pravé 40 × 40 × 145
Síla desky 18 mm	5.220,-	4.940,-	11.940,-	4.870,-	4.470,-	6.520,-	6.180,-	4.850,-	5.270,-
Typ	CNP 4 - 8DN2	CNP 4 - 84D	CNP 4 - 8D	CNP 5 - 4DN3	CNP 5 - 44ZD	CNP 5 - 4DS	CNP 5 - 4D	CSTP 5 - 42	CNP 5 - 8DN3
Zvýšené a vysoké skříně									
Rozměry (cm) š × h × v	80 × 40 × 145	80 × 40 × 145	80 × 40 × 145	Provedení pravé 40 × 40 × 180	Provedení pravé 40 × 40 × 180	Provedení pravé 40 × 40 × 180	Provedení pravé 40 × 40 × 180	Šatní skříň + tyč 40 × 60 × 180	80 × 40 × 180
Síla desky 18 mm	5.880,-	6.390,-	6.340,-	6.120,-	13.940,-	8.020,-	6.450,-	6.520,-	8.950,-
Typ	CNP 5 - 84D	CNP 5 - 8DS	CNP 5 - 84DN	CNP 5 - 8D	CSRP 5 - 81	CSTP 5 - 82	CLEP 5 - 8VS	ZÁMEK	ROZVOROVÝ ZÁMEK
Vysoké skříně									
Rozměry (cm) š × h × v	80 × 40 × 180	80 × 40 × 180	80 × 40 × 180	80 × 40 × 180	Šatní skříň 80 × 40 × 180	Šatní skříň + tyč 80 × 60 × 180	Skříň na léky 80 × 40 × 180	Včetně 2 klíčů	Včetně 2 klíčů
Síla desky 18 mm	10.570,-	11.280,-	10.040,-	9.190,-	9.240,-	11.220,-	11.670,-	250,-	450,-



**BÍLÁ / ČERVENÁ CIHLOVÁ /
DUB KLASIK**

Nábytková řada MEDICUS PLUS vychází z naší nejoblíbenější řady MEDICUS, ale obsahuje **prémiové kování BLUM**, které zaručuje **tichost a nejvyšší funkčnost**, kterou ve své ordinaci velmi oceníte.

U šuplíků zejména využijete **100% vysunuté zásuvky, tichý dojezd, vysokou nosnost, u skříněk pak pomalé a tiché zaklápění**, precizní seřízení a moderní vzhled. Stoly a jednací přístavby vybírejte z nábytkové řady MEDICUS, kterou najdete na straně 140.

- výběr standardních a příplatkových deznů na straně 169

Ceny bez DPH									
Typ	CHP - 4D	CHP - 6D	CHP - 6D2	CHP - 7D	CHP - 8D	CHP - 6S	CHP - 6S2	CHP - 7S	CHP - 8S
Horní skřínky výška 73 cm									
Rozměry (cm) š × h × v	Provedení levé 40 × 30 × 73 4.990,-	Provedení levé 60 × 30 × 73 5.090,-	60 × 30 × 73 5.280,-	70 × 30 × 73 5.440,-	80 × 30 × 73 5.770,-	Provedení levé 60 × 30 × 73 4.950,-	60 × 30 × 73 5.670,-	70 × 30 × 73 5.790,-	80 × 30 × 73 6.420,-
Typ	CHRD - 6	CHVP - 64D	CHVP - 84D	CHVP - 64S	CHVP - 84S	CHVVP - 6D	CHVVP - 8D	CHVVP - 6S	CHVVP - 8S
Výklopné skřínky výšky 41,4 cm a 73 cm									
Rozměry (cm) š × h × v	Provedení levé 60 × 60 × 73 6.640,-	60 × 30 × 41,4 6.920,-	80 × 30 × 41,4 7.240,-	60 × 30 × 41,4 7.620,-	80 × 30 × 41,4 7.870,-	60 × 30 × 73 11.290,-	80 × 30 × 73 12.280,-	60 × 30 × 73 13.240,-	80 × 30 × 73 14.020,-
Typ	CSP - 4D	CSP - 6D	CSP - 4DZ	CSP - 6DZ	CSP - 6D2	CSP - 7D	CSP - 8D	CSP - 9D	CSP - 6D2Z
Spodní skřínky nutno objednat pracovní desku									
Rozměry (cm) š × h × v	Provedení levé 40 × 60 × 87 4.340,-	Provedení levé 60 × 60 × 87 5.070,-	Provedení levé 40 × 60 × 87 5.870,-	Provedení levé 60 × 60 × 87 7.020,-	60 × 60 × 87 5.870,-	70 × 60 × 87 5.970,-	80 × 60 × 87 6.220,-	90 × 60 × 87 6.640,-	60 × 60 × 87 8.170,-
Typ	CSP - 6DZ2	CSP - 8DZ2	CSP - 4Z41	CSP - 6Z41	CSP - 4Z33	CSP - 6Z33	CSP - 4Z52	CSP - 6Z52	CSRP - 9
Spodní skřínky nutno objednat pracovní desku									
Rozměry (cm) š × h × v	60 × 60 × 87 10.320,-	80 × 60 × 87 11.080,-	40 × 60 × 87 13.440,-	60 × 60 × 87 13.870,-	40 × 60 × 87 11.640,-	60 × 60 × 87 12.440,-	40 × 60 × 87 14.920,-	60 × 60 × 87 15.840,-	Provedení levé 90 × 60 × 87 6.870,-



ŠEDÁ / MANDARINKA / TM. ŠEDÁ



7 let záruka
Certifikované pro laboratoře
Barvy veselé, hravé i ušedlé
Řekněte si o návrh a vizualizaci

LÉKAŘSKÝ NÁBYTEK

MEDICUS

Nábytková řada MEDICUS splňuje vysoké nároky na funkčnost, praktičnost, odolnost a snadnou údržbu.

Nešetříme materiálem. Skříňky mají plnohodnotná **pevná „záda“**, takže je můžete postavit i doprostřed místnosti. Stoly mají 18 mm desky nebo zesílené 25 mm desky a okraje stolů a skříněk 2 mm **voděodolné hrany**.

Nábytek vydrží X stěhování, přeskládání i přesunů kvůli malování a samozřejmě časté mytí a dezinfekci.

Stoly i skříňky mají šroubovací „nožičky“ pro perfektní vyrovnání nerovností podlahy. Vše vyrábíme na míru u nás v Moravanech.

Vytvořte si barevné kombinace podle libosti. Nebo si nechte poradit **od našich návrhářů, případně zpracovat vizualizaci.**

Ceny bez DPH - dle síly desky (mm)									
Typ	CPL 6 - 8	CPL 6 - 12	CPL 6 - 16	CPL 7 - 8	CPL 7 - 12	CPL 7 - 14	CPL 7 - 16	CPL 7 - 18	CPL 8 - 8
Stoly celolaminové									
Rozměry (cm) š × h × v	Stůl pracovní 80 × 60 × 75	Stůl pracovní 120 × 60 × 75	Stůl pracovní 160 × 60 × 75	Stůl pracovní 80 × 70 × 75	Stůl pracovní 120 × 70 × 75	Stůl pracovní 140 × 70 × 75	Stůl pracovní 160 × 70 × 75	Stůl pracovní 180 × 70 × 75	Stůl pracovní 80 × 80 × 75
Síla desky 18 mm	3.150,-	3.350,-	3.750,-	3.350,-	3.550,-	3.750,-	4.050,-	4.250,-	3.550,-
Síla desky 25 mm	3.250,-	3.550,-	3.950,-	3.550,-	3.750,-	3.950,-	4.250,-	4.450,-	3.750,-
Typ	CPL 8 - 14	CPL 8 - 16	CPL 8 - 18	CEL 7 - 187	CRL 8 - 144	CRL 8 - 164	CRL 8 - 184	CRL 8 - 166	CRL 8 - 168
Stoly celolaminové									
Rozměry (cm) š × h × v	Stůl pracovní 140 × 80 × 75	Stůl pracovní 160 × 80 × 75	Stůl pracovní 180 × 80 × 75	Stůl rohový 180 × 100 × 75	Stůl rohový - levý 140 × 100 × 75	Stůl rohový - levý 160 × 100 × 75	Stůl rohový - levý 180 × 100 × 75	Stůl rohový - levý 160 × 100 × 75	Stůl rohový - levý 160 × 100 × 75
Síla desky 18 mm	3.750,-	4.090,-	4.390,-	5.490,-	4.750,-	5.150,-	5.390,-	5.150,-	5.150,-
Síla desky 25 mm	3.950,-	4.390,-	4.640,-	5.750,-	4.950,-	5.350,-	5.650,-	5.350,-	5.350,-
Typ	CRL 8 - 186	CPK 7 - 12	CPK 7 - 14	CPK 7 - 16	CPK 7 - 18	CPK 8 - 8	CPK 8 - 14	CPK 8 - 16	CPK 8 - 18
Stoly kovové podnoží									
Rozměry (cm) š × h × v	Stůl rohový - levý 180 × 100 × 75	Stůl pracovní 120 × 70 × 75	Stůl pracovní 140 × 70 × 75	Stůl pracovní 160 × 70 × 75	Stůl pracovní 180 × 70 × 75	Stůl pracovní 80 × 80 × 75	Stůl pracovní 140 × 80 × 75	Stůl pracovní 160 × 80 × 75	Stůl pracovní 180 × 80 × 75
Síla desky 18 mm	5.390,-	4.450,-	4.690,-	4.990,-	5.190,-	4.640,-	5.090,-	5.390,-	5.590,-
Síla desky 25 mm	5.650,-	4.650,-	4.890,-	5.190,-	5.390,-	4.790,-	5.290,-	5.590,-	5.790,-



BUK ROYAL / PASTELOVĚ MODRÁ

DEZÉNY STANDARDNÍ:

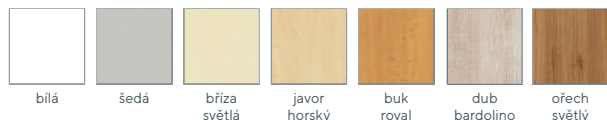

POVRCHOVÁ ÚPRAVA PODNOŽÍ:

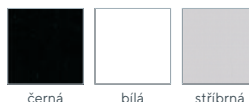

NÁVRHY NA PC

VYROBÍME NÁBYTEK NA MÍRU

DEZÉNY PŘÍPLATKOVÉ:



Ceny bez DPH - dle síly desky (mm)									
Typ	CRK 8 - 164	CRK 8 - 184	CRK 8 - 166	CRK 8 - 186	CEK 17 - 187	CKC - 00	CK - 01	CKZ - 01	CKC - 01
Stoly na kovové podnoži									
Rozměry (cm) š × h × v	Stůl rohový - levý 160 × 100 × 75	Stůl rohový - levý 180 × 100 × 75	Stůl rohový - levý 160 × 100 × 75	Stůl rohový - levý 180 × 100 × 75	Stůl PC rohový 180 × 100 × 75	Pojízdný kontejner centrální zámek 43 × 56 × 60	Pojízdný kontejner bez zámku 43 × 56 × 60	Pojízdný kontejner se zámkem I. zás. 43 × 56 × 60	Pojízdný kontejner centrální záv. 43 × 56 × 60
Síla desky 18 mm	6.820,-	6.990,-	6.820,-	6.990,-	7.090,-	4.730,-	5.390,-	5.690,-	5.990,-
Síla desky 25 mm	6.970,-	7.140,-	6.970,-	7.140,-	7.290,-	4.930,-	5.590,-	5.890,-	6.190,-
Typ	CKC - 61	CKC - 71	CKC - 81	CKC - 64	CKC - 74	CKC - 84	CPC 8 - 8	CPL 8 - 16Z23	CPL 8 - 14Z13
Kontejnery									
Rozměry (cm) š × h × v	Přístav. kontejner centrální zámek 43 × 56 (60) × 75	Přístav. kontejner centrální zámek 43 × 56 (70) × 75	Přístav. kontejner centrální zámek 43 × 56 (80) × 75	Přístav. kontejner centrální zámek 43 × 56 (60) × 75	Přístav. kontejner centrální zámek 43 × 56 (70) × 75	Přístav. kontejner centrální zámek 43 × 56 (80) × 75	Stůl PC 80 × 80 × 75	Stůl pracovní se zásuvkami 160 × 80 × 75	Stůl pracovní se zásuvkami 140 × 80 × 75
Síla desky 18 mm	6.290,-	6.490,-	6.890,-	5.230,-	5.330,-	5.430,-	4.530,-	12.040,-	10.050,-
Síla desky 25 mm	6.490,-	6.690,-	7.190,-	5.530,-	5.630,-	5.730,-	4.730,-	12.240,-	10.250,-
Typ	CJD - 60	CJD - 70	CJD - 81	CJC - 120	CJC - 140	CJC - 160	ES 6 - 6	ES 7 - 7	ES 8 - 8
Stolové přístavy									
Rozměry (cm) š × h × v	Přístavba jednáci 60 × 40 × 75	Přístavba jednáci 70 × 40 × 75	Přístavba jednáci 80 × 40 × 75	Přístavba jednáci 120 × 60 × 75	Přístavba jednáci 140 × 60 × 75	Přístavba jednáci 160 × 60 × 75	Deska spojovací 60 × 60 × 75	Deska spojovací 70 × 70 × 75	Deska spojovací 80 × 80 × 75
Síla desky 18 mm	2.040,-	2.190,-	2.350,-	2.740,-	3.230,-	3.680,-	2.150,-	2.430,-	2.490,-
Síla desky 25 mm	2.140,-	2.460,-	2.550,-	2.840,-	3.470,-	3.890,-	2.340,-	2.560,-	2.690,-



**DUB BARDOLINO /
MANDARINKA / ŽLUTÁ ODIO**

Kréta (NiSat - Stříbrná) Rosa 192 (Níkl)



V ceně

Příplatek - 210,- Kč/ks



Ceny bez DPH										
Typ	CN 5 - 4N	CN 5 - 4DN3	CN 5 - 44ZN	CN 5 - 42D	CN 5 - 44ZD	CN 5 - 4DS	CN 5 - 4D	CST 5 - 42	CSR 5 - 41	CV 5 - 7
Vysoké skříně										
Rozměry (cm) š × h × v	40 × 40 × 180	Provedení pravé 40 × 40 × 180	40 × 40 × 180	Provedení pravé 40 × 40 × 180	Provedení pravé 40 × 40 × 180	Provedení pravé 40 × 40 × 180	Provedení pravé 40 × 40 × 180	Šatní skřín + tyč 40 × 60 × 180	Šatní skřín + ramínko 60 × 40 × 180	Provedení pravé 70 × 70 × 180
	4.850,-	4.980,-	7.420,-	6.150,-	7.980,-	7.940,-	6.080,-	6.040,-	6.040,-	5.580,-
Typ	CN 5 - 8N	CN 5 - 8DN3	CRG - 5	CN 5 - 84ZN	CN 5 - 84D	CN 5 - 8DS	CN 5 - 84DN	CN 5 - 8D	CSR 5 - 81	CST 5 - 82
Vysoké skříně										
Rozměry (cm) š × h × v	80 × 40 × 180	80 × 40 × 180	3x regist. vložka 80 × 40 × 180	80 × 40 × 180	80 × 40 × 180	80 × 40 × 180	80 × 40 × 180	80 × 40 × 180	Šatní skřín 80 × 40 × 180	Šatní skřín + tyč 80 × 60 × 180
	5.990,-	6.490,-	9.520,-	11.280,-	9.380,-	10.090,-	9.090,-	7.190,-	7.450,-	10.250,-
Typ	CNN - 80	CNN - 120	CNN - 142	CNN - 162	CPA - 60	CPA - 80	CPA - 100	CPA - 120		
Stolové nástavby, poličky										
Rozměry (cm) š × h × v	Nástavba na stůl 80 × 34 × 34,2	Nástavba na stůl 120 × 34 × 34,2	Nástavba na stůl 140 × 34 × 34,2	Nástavba na stůl 160 × 34 × 34,2	Police na zed' 60 × 24 × 24	Police na zed' 80 × 24 × 24	Police na zed' 100 × 24 × 24	Police na zed' 120 × 24 × 24		
Síla desky 18 mm	2.490,-	2.690,-	2.890,-	3.090,-	1.890,-	1.990,-	2.090,-	2.190,-		
Síla desky 25 mm	2.490,-	2.690,-	2.890,-	3.090,-						
Typ	CPB - 80	CPB - 120	CLE 5 - 8VS	CLE 5 - 8RR	CPP - 100	CLL - 01	ZÁMEK	ROZVOROVÝ ZÁMEK		
Lékové skříně, přebalovací pult, lehátka										
Rozměry (cm) š × h × v	Police na zed' 80 × 24 × 30	Police na zed' 120 × 24 × 30	Výsuvná deska +2x zámek Skřín na léky 80 × 40 × 180	Skřín na léky 80 × 40 × 180 +2x zámek	Přebalovací pult 100 × 80 × 100	190 × 60 × 65	Včetně 2 klíčů	Včetně 2 klíčů	pro šatní skříně	
	1.890,-	2.090,-	10.480,-	10.490,-	9.120,-	12.190,-	250,-	450,-		



**NASTĚHOVÁNÍ
I DO 99. PATRA**

PŘEBALOVACÍ PULTY

- vyrobeny z kvalitního lamina tl. 18 mm – snadno omyvatelné a dezinfikovatelné, certifikáty a atesty zdravotní nezávadnosti
- ke skříňkám lze přiojednat zámky v ceně 250 Kč bez DPH
- pulty jsou vybaveny rektifikacemi pro vyrovnání nerovnosti podlahy
- hloubka skříňky je 600 mm

DEZÉNY STANDARDNÍ:



DEZÉNY PŘÍPLATKOVÉ:

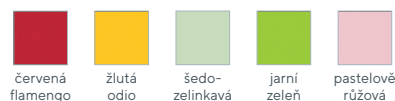

KOŽENKY PRO MATRACE:

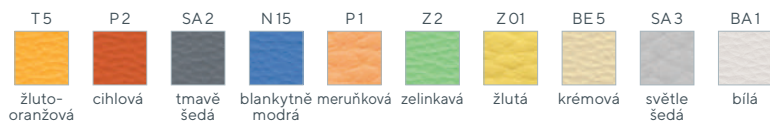

Ceny bez DPH

Typ	PP - 100	PP - 105	PP - 106	PP - 108	PP - 406
Přebalovací pult s matrací					
Rozměry (mm) v × š × h	2-dvěřový, 1-zásuvka 1000 × 1000 × 800	2-dvěřový 1000 × 1000 × 800	2-dvěřový, nika 1000 × 1000 × 800	odkládací police 1000 × 1000 × 800	4 x kartotéka 1000 × 840 × 800
	9.120,-	8.490,-	8.280,-	6.780,-	15.360,-

PP - 960

- stabilní kovová konstrukce opatřená práškovým lakem v bílé barvě
- přebalovací část čalouněna omyvatelnou a dezinfikovatelnou koženkou
- boky vyrobeny z vysoce odolného, omyvatelného a dezinfikovatelného plastu
- plastové kluzáky na ochranu podlahových krytin
- nosnost: 75 kg



modrá

SKLADEM

PP - 960

od 7.790,-



bílá



běžová



světle zelená



oranžová

Ceny bez DPH - dle objednaného množství

Typ	Celkové rozměry pultu v × š × h (mm)	Přebalovací část š × h (mm)	Výška k dolní části pultu (mm)	1 - 2 ks	3 - 4 ks	≥ 5 ks
PP - 960	990 × 960 × 750	860 × 660	790	8.190,-	7.990,-	7.790,-

SKRYTÉ ELEKTRONICKÉ ZÁMKY

Vítejte ve světě neviditelného zabezpečení! Naše elektronické zámky Vám poskytují chytré bezpečnostní řešení bez zásahu do vnějších částí nábytku. Jednoduše řečeno, zámky nejsou na nábytku vidět. Jejich umístění je velmi snadné a neomezené. Jednoduchou montáží jimi opatříte každou zásuvku, každá dvířka ať už u nového nábytku nebo i u toho, který již máte. Navíc takto elektronicky zabezpečené skříně nebo rovnou celé šatny se i povrchově snadno udržují a jejich vzhled není ničím narušen.

BLUETOOTH ZÁMEK SMARTLOCK

- nábytkový zámek ovládaný pomocí bluetooth s aplikací na chytrém telefonu nebo tabletu
- možnost montáže bez kabelu
- funguje při tloušťce dřeva nebo skla do 25 mm včetně
- 1 sada SMARTLOCK je určena pro 1 dvířka, 1 zásuvku nebo 1 výklopná dvířka
- bez zvenku viditelné antény
- **Aplikace LEHMANN Smart Secure zdarma na App Store a Google Play**



Ceny bez DPH

Typ	Rozměry š × h × v (mm)	
SMARTLOCK	60 × 22 × 60	5.390,-

ZÁMEK NA KARTY NEBO ČIP



BLOCK, SADA

3.990,-

- nábytkový elektronický zámek ovládaný kartou nebo čipem
- možnost montáže bez kabelu
- životnost baterie je 25 000 otevíření
- funguje při tloušťce dřeva nebo skla do 25 mm včetně
- 1 sada BLOCK je určena pro 1 dvířka, 1 zásuvku nebo 1 výklopná dvířka
- zamykací karta nebo zámek jsou předprogramované
- zámek se zamyká automaticky po 3 sekundách
- zámek je dodáván vč. 2ks zamykacích karet a lithium baterie
- **k více zámkům doporučujeme dokoupit programovací kartu pro nastavení jedné karty k více zámkům**

Ceny bez DPH

Typ	Rozměry š × h × v (mm)	
BLOCK, SADA - zámek, 2ks zamykacích karet, baterie	60 × 22 × 60	3.990,-

PŘÍSLUŠENSTVÍ K DOOBJEDNÁNÍ:

BLOCK UZAMYKACÍ KARTA



- formát kreditní karty
- pro použití uzamykací karty do stávajícího setu je potřeba zakoupit i programovací kartu pro napárování s konkrétním zámekem

BLOCK UZAMYKACÍ KLÍČOVÝ ČIP



- plast černý ø 36 mm
- pro použití čipu do stávajícího setu je potřeba zakoupit programovací kartu pro napárování

BLOCK PROGRAMOVACÍ KARTA S NÁVODEM



- programovací karta slouží k načtení nových vstupních čipů nebo karet
- funkce generálního klíče

Ceny bez DPH

Typ	Rozměry š × h × v (mm)	
Block uzamykací karta	86 × 1 × 54	250,-
Block uzamykací klíčový čip	ø 36	290,-
Block programovací karta s návodem	86 × 1 × 54	250,-

LED OSVĚTLENÍ



studený



střední



teplý



RGB

TÓNY SVÍTIVOSTI:

- Vyberte si ze tří tónů svítivosti LED pásky, nebo kombinaci těchto variant s páskem RGB, u kterého si pomocí ovladače zvolíte typ a sílu světla dle příležitosti.
- Cena LED osvětlení od 990,- Kč bez DPH / 0,5 m



UMÍSTĚNÍ:

- LED pásky lze umístit do dna korpusu, polic, soklů většiny laminových prvků, včetně lékařských skříní, kuchyněk nebo recepcí. V možnostech nasvícení se představivostí meze nekladou.

OVLÁDÁNÍ:

- **Standardní vypínač:** Klasický vypínač ve zdi.
- **Spínací tlačítko:** Snadné ovládání vypínačem přímo u LED osvětlení.
- **Čidlo ve dvířkách:** Při otevření dveří skříně se automaticky rozsvítí LED osvětlení. Už nikdy nemusíte hledat ve tmě.
- **Čidlo na mávnutí:** LED osvětlení v horních skřínkách můžete ovládat jednoduše mávnutím ruky. Moderní a pohodlné řešení pro ty, kteří chtějí plně využívat technologie.
- **Dálkový ovladač:** Měňte si tón svítivosti, intenzitu a zapínejte/vypínejte snadno pomocí dálkového ovladače
- **Mobilním telefonem:** Ovládání přes mobilní telefon. Pohodlně si rozsvítíte nebo zhasnete a to i na dálku. Již nikdy nebudete řešit otázku: „Zhasl jsem?“

RÁDI VÁM NAVRHNEME OSVĚTLENÍ DLE VAŠICH POŽADAVKŮ A ZPRACUJEME CENOVOU NABÍDKU



LZ 21

od **1.895,-**



tmavě modrá

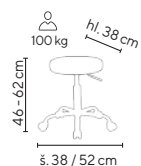

SKLADEM

LZ 21 EXT

od **2.195,-**



oranžová

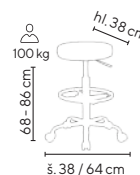

SKLADEM



- výškově nastavitelná otočná lékařská stolička s pětiramenným chromovaným křížem
- široký sedák o \varnothing 38 cm čalouněný v ekologické kůži
- snadná omyvatelnost
- standardně dodávána s kolečky na tvrdé podlahy
- možnost přikoupení kluzáků - VKC 300 - 5 ks za cenu 249,- bez DPH
- výška sedáku LZ 21 je 6 cm, výška sedáku LZ 21 SP je 8 cm

- výškově nastavitelná otočná lékařská stolička s pětiramenným chromovaným křížem
- široký sedák o \varnothing 38 cm čalouněný v ekologické kůži
- výškově stavitelný kruh na nohy
- standardně dodávána s kolečky na tvrdé podlahy
- možnost přikoupení kluzáků - VKC 300 - 5 ks za cenu 249,- bez DPH
- výška sedáku LZ 21 EXT je 6 cm, výška sedáku LZ 21 SP EXT je 8 cm

Ceny bez DPH - dle objednaného množství

Typ	1 - 4 ks	5 - 9 ks	\geq 10 ks
LZ 21	2.195,-	1.995,-	1.895,-
LZ 21 SP	2.395,-	2.295,-	2.195,-

Ceny bez DPH - dle objednaného množství

Typ	1 - 4 ks	5 - 9 ks	\geq 10 ks
LZ 21 EXT	2.395,-	2.295,-	2.195,-
LZ 21 SP EXT	2.595,-	2.495,-	2.395,-



LZ 24

od **2.390,-**



smetanová

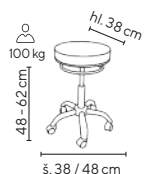

SKLADEM

120 kg



mandarinková pistáciová smetanová černá modrá

- židle lékařská s měkkým polstrovaným sedákem s pětiramenným chromovaným křížem
- výškové nastavení pomocí kruhového ovladače
- sedák o Ø 38 cm čalouněný v ekologické kůži
- snadná omyvatelnost
- standardně dodávána kolečka na tvrdé podlahy
- možnost příkoupení kluzáků - VKC 300 - 5 ks za cenu 249,- bez DPH

Ceny bez DPH - dle objednaného množství

Typ	1 - 2 ks	3 - 4 ks	≥ 5 ks
LZ 24	2.590,-	2.490,-	2.390,-

LZ 24 H

od **2.690,-**



modrá



SKLADEM

120 kg



mandarinková pistáciová smetanová černá modrá

- židle lékařská s měkkým polstrovaným sedákem s pětiramenným chromovaným křížem
- výškové nastavení pomocí kruhového ovladače
- sedák o Ø 38 cm čalouněný v ekologické kůži
- snadná omyvatelnost
- standardně dodávána kolečka na tvrdé podlahy
- možnost příkoupení kluzáků - VKC 300 - 5 ks za cenu 249,- bez DPH

Ceny bez DPH - dle objednaného množství

Typ	1 - 2 ks	3 - 4 ks	≥ 5 ks
LZ 24 H	2.890,-	2.790,-	2.690,-



**STOLEK POJÍZDNÝ
OV - 41**
Najdete na str. 32

**LEHÁTKO VYŠETŘOVACÍ
MEDICLIN**
Najdete na str. 74

**LÉKAŘSKÁ ŽIDLE
LZ 30**
Najdete na str. 152

LZ 34
od **2.790,-**

černá

SKLADEM

120 kg

mandarinková pistáciová smetanová černá modrá

- lékařská židle s tvarovaným sedákem ve tvaru sedla
- výškově stavitelný sedák
- náklon sedáku s možností aretace v libovolné pozici
- chromovaný kříž o průměru 500 mm
- kolečka pro tvrdou podlahu, čalouněno v ekologické kůži
- možnost příkoupení kluzáků - VKC 300 - 5 ks za cenu 249,- bez DPH

Ceny bez DPH - dle objednaného množství			
Typ	1 - 2 ks	3 - 4 ks	≥ 5 ks
LZ 34	2.990,-	2.890,-	2.790,-

LZ 34 H
od **3.090,-**

pistáciová

SKLADEM

120 kg

mandarinková pistáciová smetanová černá modrá

- lékařská židle s tvarovaným sedákem ve tvaru sedla
- výškově stavitelný sedák
- náklon sedáku s možností aretace v libovolné pozici
- chromovaný kříž o průměru 500 mm
- kolečka pro tvrdou podlahu, čalouněno v ekologické kůži
- výškově stavitelný opěrný kruh na nohy
- možnost příkoupení kluzáků - VKC 300 - 5 ks za cenu 249,- bez DPH

Ceny bez DPH - dle objednaného množství			
Typ	1 - 2 ks	3 - 4 ks	≥ 5 ks
LZ 34 H	3.390,-	3.190,-	3.090,-



120 kg

LZ 08

od **3.290,-**

SKLADEM

120 kg hl. 120 cm
55-71 cm
š. 46 / 48 cm

smetanová

detail děleného sedla

černá smetanová mandarinková modrá pistáciová

- ergonomická sedlová židle s děleným sedákem pro snížení zátěže na pánevní dno
- náklon sedáku s možností aretace v libovolné pozici, výškové nastavení
- chromovaný kříž o průměru 500 mm
- kolečka pro tvrdou podlahu, čalouněno v ekologické kůži

Ceny bez DPH - dle objednaného množství			
Typ	1 - 2 ks	3 - 4 ks	≥ 5 ks
LZ 08	3.490,-	3.390,-	3.290,-

120 kg

LZ 16

od **5.290,-**

SKLADEM

120 kg hl. 120 cm
86-94 cm
š. 44 / 60 cm

360°

modrá

detail děleného sedla

černá smetanová mandarinková modrá pistáciová

- ergonomická sedlová židle s děleným sedákem pro snížení zátěže na pánevní dno
- loketní a zároveň zádoňová opěrka výškově stavitelná a otočná o 360°
- náklon sedáku s možností aretace v libovolné pozici, výškové nastavení
- chromovaný kříž o průměru 500 mm
- kolečka pro tvrdou podlahu, čalouněno v ekologické kůži

Ceny bez DPH - dle objednaného množství			
Typ	1 - 2 ks	3 - 4 ks	≥ 5 ks
LZ 16	5.490,-	5.390,-	5.290,-



LZ 37
od **4.190,-**

SKLADEM

smetanová



smetanová



pistáciová



mandarinková



modrá



černá



- výškové nastavení sedu pomocí kruhového ovladače pod celým obvodem sedáku
- kvalitní sedák o průměru 380 mm z tvarované pěny
- široká zádová opěrka otočná o 360°, která může sloužit i k opoře rukou
- čalouněno v ekologické kůži v 5-ti barevných provedeních
- chromovaný kříž o průměru 600 mm
- univerzální kolečka na všechny typy podlah
- možnost přikoupení kluzáků – VKC 300 – 5 ks za cenu 249 Kč bez DPH

Ceny bez DPH - dle objednaného množství

Typ	1 – 2 ks	3 – 4 ks	≥ 5 ks
LZ 37	4.390,-	4.290,-	4.190,-



ŽIDLE S NOŽNÍM OVLÁDÁNÍM

- nastavení výšky sedu pomocí nožního ovladače případně páčkou pod sedákem nebo pomocí kruhového ovladače pod celým obvodem sedáku
- čalouněno v ekologické kůži v 5-ti barevných provedeních
- chromovaný kříž
- univerzální pogumovaná kolečka na všechny typy podlah
- možnost přikoupení kluzáků - VKC 300 - 5 ks za cenu 249 Kč bez DPH

LZ 16 F

od **7.290,-**



360°



84-90 cm
120 kg
hl. 36 cm
64-70 cm
š. 60/44 cm

mandarinková

LZ 24 F

od **3.790,-**

SKLADEM



50-63 cm
120 kg
hl. 38 cm
š. 50/38 cm

černá

LZ 37 F

od **5.790,-**



82-94 cm
120 kg
hl. 38 cm
54-66 cm
š. 60/38 cm

pistáciová

- ergonomická sedlová židle s děleným sedákem pro snížení zátěže na pánevní dno
- otočná (360°) a výškově stavitelná loketní opěrka, která slouží i jako zádová opěrka
- náklon sedáku s možností aretace v libovolné pozici
- kvalitní sedák z tvarované pěny
- průměr sedáku 38 cm
- kvalitní sedák o průměru 38 cm z tvarované pěny
- široká zádová opěrka otočná o 360°, která může sloužit i k opoře rukou

BAREVNÉ PŘÍKOUPENÍ LZ 16 F, LZ 24 F, LZ 37 F:



Ceny bez DPH - dle objednaného množství			
Typ	1 - 2 ks	3 - 4 ks	≥ 5 ks
LZ 16 F	7.490,-	7.390,-	7.290,-
LZ 24 F	3.990,-	3.890,-	3.790,-
LZ 37 F	5.990,-	5.890,-	5.790,-



LÉKAŘSKÉ ŽIDLE S TVAROVANÝM OPĚRADLEM

- lékařské židle s tvarovaným sedákem z formované pěny
- speciálně tvarovaný opěrák může sloužit i k opoře rukou
- čalounění v ekologické kůži
- synchronní mechanismus s nastavením síly protitlaku opěráku
- možnost aretace opěráku ve více polohách
- pogumovaná kolečka pro tvrdé podlahy
- kříž z leštěného hliníku se zvýšenou nosností 130 kg
- možnost přikoupení kluzáků - VKC 300 - 5 ks za cenu 249 Kč bez DPH

LZ 30

od **4.790,-**



smetanová



130 kg
hl. 37 cm
88-104 cm
45-61 cm
š. 60/52 cm

LZ 31

od **5.190,-**



modrá



130 kg
hl. 38 cm
104-120 cm
46-64 cm
š. 61/54 cm

LZ 31 H

od **5.490,-**



pistáciová



130 kg
hl. 38 cm
110-130 cm
55-75 cm
š. 61/54 cm

SKLADEM

130 kg

- výškově stavitelný opěrný kruh pod nohy

BAREVNÉ PŘEVODĚNÍ LZ 30:



BAREVNÉ PŘEVODĚNÍ LZ 31, LZ 31 H:



Ceny bez DPH - dle objednaného množství

Typ	1 - 2 ks	3 - 4 ks	≥ 5 ks
LZ 30	4.990,-	4.890,-	4.790,-
LZ 31	5.390,-	5.290,-	5.190,-
LZ 31 H	5.690,-	5.590,-	5.490,-



ERGONOMICKÉ ŽIDLE S KRUHOVÝM OVLÁDÁNÍM

- lékařská židle s otočnou zádovou oporou (360°), která může sloužit i k opoře rukou
- výškové nastavení sedu pomocí kruhového ovladače pod celým obvodem sedáku
- čalouněno v ekologické kůži
- praktická pevná kruhová opěra pro nohy
- chromový kříž s nosností 120 kg
- VKC 200 sada 5 ks koleček na tvrdé podlahy (lino, plovoucí podlaha apod.) za příplatek 249,- Kč bez DPH



Ceny bez DPH - dle objednaného množství			
Typ	1 - 2 ks	3 - 4 ks	≥ 5 ks
LZ 51	4.990,-	4.790,-	4.590,-

Ceny bez DPH - dle objednaného množství			
Typ	1 - 2 ks	3 - 4 ks	≥ 5 ks
LZ 52	4.790,-	4.590,-	4.390,-

SEDLOVÉ ŽIDLE - AKTIVNÍ SEZENÍ

- židle pro aktivní sezení vhodné pro všechna pracoviště
- ergonomicky tvarovaný sedák ve tvaru sedla podporuje přirozenou a vyváženou polohu těla při sezení podobně jako při jízdě na koni
- přirozeně se aktivuje práce svalů a zároveň uvolňuje napětí v celém těle, které vzniká právě při statickém sezení
- to vše vede ke zlepšení zdraví zad a páteře, snížení tlaku na meziobratlové ploténky, zlepšení krevního oběhu, snížení únavy, zvýšení soustředěnosti a produktivity práce



ekokůže
zelená

SKLADEM

SADDLE 01

od **4.090,-**

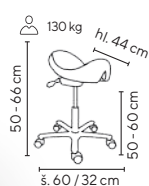

- dvoupáková mechanika umožňuje nastavení výšky sedu a sklonu sedáku
- chromovaný kříž o průměru 600 mm
- univerzální kolečka na všechny typy podlah

Ceny bez DPH - dle objednaného množství

Typ	1 - 4 ks	5 - 9 ks	≥ 10 ks
SADDLE 01	4.490,-	4.290,-	4.090,-



ekokůže
krémová

ekokůže
béžová

ekokůže
tyrkysová

ekokůže
modrá

ekokůže
šedá

ekokůže
černá

**VZHŮRU
DO SEDEL!**



SADDLE 21

od **5.090,-**

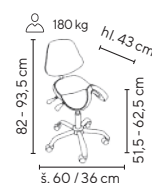

ekokůže
mandarinková

SKLADEM

- výškově stavitelný sedák
- zádová opěrka s možností nastavení sklonu a výšky
- chromovaný kříž o průměru 600 mm
- univerzální kolečka na všechny typy podlah

Ceny bez DPH - dle objednaného množství

Typ	1 - 4 ks	5 - 9 ks	≥ 10 ks
SADDLE 21	5.490,-	5.290,-	5.090,-



ekokůže
smetanová



ekokůže
pistáciová



ekokůže
modrá



ekokůže
černá



LZ 40 AL

od **2.990,-**

SKLADEM

světlý karamel

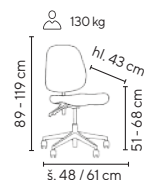

- lékařská otočná židle z ergonomicky tvarovaným sedákem
- čalouněno koženkou
- nezávislé nastavení sklonu opěráku vůči sedáku
- leštěný hliníkový kříž
- výškově stavitelný opěrák s plastovým krytem
- dodáváno s kolečky pro měkkou podlahu
- VKC 200 sada 5 ks koleček na tvrdé podlahy (lino, plovoucí podlahy apod.) za příplatek 249,- Kč bez DPH

Ceny bez DPH - dle objednaného množství

Typ	1 - 4 ks	5 - 9 ks	≥ 10 ks
LZ 40 AL	3.590,-	3.290,-	2.990,-



červená

TESA

od **890,-**



SKLADEM



- stabilní stohovatelná stolička na chromové kostře
- sedák čalouněný koženkou

Ceny bez DPH - dle objednaného množství

Typ	1 - 4 ks	5 - 9 ks	≥ 10 ks
TESA	1.290,-	1.190,-	1.090,-
HAPPY COLOR :)	1.090,-	990,-	890,-

světlá káva, latte, červená



LÉKAŘSKÉ A LABORATORNÍ ŽIDLE

- čalouněné židle jednotného a kompaktního vzhledu v ekokůži PU
- výškově stavitelný sedák
- chromovaný opěrný kruh, výškově nastavitelný (Florencia O2)
- dodáváno s univerzálními kolečky na všechny druhy podlah

FLORENCIA O2

od **2.990,-**

FLORENCIA O1

od **2.590,-**

SKLADEM

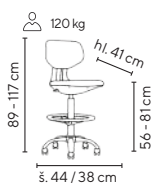
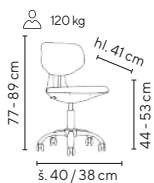

modrá ekokůže PU



oranžová ekokůže PU

Ceny bez DPH - dle objednaného množství

Typ	Provedení	Výška sezení (cm)	1 - 4 ks	5 - 9 ks	≥ 10 ks
FLORENCIA O1	ekologická kůže PU	44 - 53	2.790,-	2.690,-	2.590,-
FLORENCIA O2	ekologická kůže PU	56 - 81	3.390,-	3.190,-	2.990,-

SAMANTA

od **3.990,-**

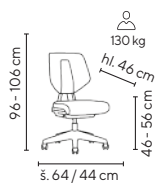

šedá/zelená

**SEĎTE
AKTIVNĚ
A ZDRAVĚ**



SKLADEM

130 kg

- židle s balančním sedákem čalouněným v odolné koženice
- revoluční 3D mechanismus se systémem **naklápění do všech stran - podobný pocit sezení jako na balančním míči**
- polypropylenový opěrák pro snadné čištění
- zadní rukojeť pro snadnou manipulaci se židlí (slouží jako věšák na oděv)
- nastavitelná výška sedu
- nylonový kříž s kolečky na měkké podlahy
- VKC 200 sada 5 ks koleček na tvrdé podlahy (lino, plovoucí podlaha apod.) za příplatek 249,- Kč bez DPH

Ceny bez DPH - dle objednaného množství

Typ	1 - 4 ks	5 - 9 ks	≥ 10 ks
SAMANTA	4.690,-	4.390,-	3.990,-



FELIPE

od **3.590,-**

SKLADEM

130 kg

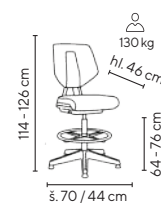

šedá/šedá

šedá/zelená

- židle s čalouněným sedákem v odolné koženice
- chromovaný opěrný kruh na nohy
- nastavitelná výška sedu
- polypropylenový opěrák pro snadné čištění
- zadní rukojeť pro snadnou manipulaci se židlí (slouží jako věšák na oděv)
- nylonový kříž s kluzáky

Ceny bez DPH - dle objednaného množství

Typ	1 - 4 ks	5 - 9 ks	≥ 10 ks
FELIPE	3.990,-	3.790,-	3.590,-



smetanová

LZ 85
od **3.790,-**



pistaciová

modrá

SKLADEM



pistaciová

LZ 86 H
od **4.190,-**



modrá

smetanová

- lékařská židle s komfortním sedákem o Ø 38 cm
- čalouněno v ekologické kůži ve třech barevných provedeních
- měkká zádová opěrka
- ovladač výšky sedu umístěný pod přední hranou sedáku
- chromovaný kříž o průměru 600 mm
- univerzální kolečka na všechny typy podlah

Ceny bez DPH - dle objednaného množství			
Typ	1 - 4 ks	5 - 9 ks	≥ 10 ks
LZ 85	3.990,-	3.890,-	3.790,-

- lékařská židle s komfortním sedákem o Ø 38 cm
- čalouněno v ekologické kůži ve třech barevných provedeních
- měkká zádová opěrka
- výškově stavitelný opěrný kruh na nohy
- ovladač výšky sedu umístěný pod přední hranou sedáku
- chromovaný kříž o průměru 600 mm
- univerzální kolečka na všechny typy podlah

Ceny bez DPH - dle objednaného množství			
Typ	1 - 4 ks	5 - 9 ks	≥ 10 ks
LZ 86 H	4.390,-	4.290,-	4.190,-

LÉKAŘSKÉ A LABORATORNÍ ŽIDLE

- lékařské židle s velkým rozsahem výšky sezení
- sedák o Ø 40 cm
- pevná chromová konstrukce židle unese zátěž až 150 kg

- židle čalouněná kvalitní zdravotní koženkou
- nastavení výšky sezení plynovým perem
- nastavení výšky opěradla aretačním šroubem
- pogumovaná kolečka na tvrdé podlahy



LS - 122
9.390,-

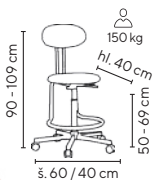

lila
OTO T3

SKLADEM
150 kg



LS - 123
9.690,-



světle šedá
HOLY SA 3

Ceny bez DPH

Typ	Výška sezení	koženky Holy, Oto
LS - 122	50 - 69	9.390,-

- lékařské židle s opěrkou zad/lokte
- sedák z kvalitní pěny odolné proti slehnutí, výška sedáku s čalouněním 7,5 cm
- čalouněno vysoce kvalitní koženkou Silvertex odolnou vůči bakteriím, virům, ohni, skvrnám, krvi, moči, oleji, stálá na světle

Ceny bez DPH

Typ	Výška sezení	koženky Holy, Oto
LS - 123	52 - 71	9.690,-

- velký rozsah výšky sezení
- určeno pro vysoké zatížení až 130 kg
- měkká kolečka pro tvrdé podlahy, za příplatek 490,- Kč bez DPH je možná výměna za kluzáky



LZ83 G
od 6.290,-

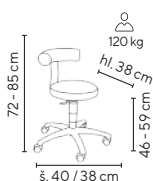

modrá
Silvertex

130 kg



LZ83 G DENT
7.190,-

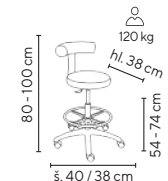

béžová
Silvertex

- výškově stavitelný opěrný kruh pro nohy

Ceny bez DPH

Typ	Výška sezení (cm)	Koženka Silvertex
LZ83 G - N	46 - 59	6.290,-
LZ83 G - V	54 - 74	6.590,-

Ceny bez DPH

Typ	Výška sezení (cm)	Koženka Silvertex
LZ83 G dent	54 - 74	7.190,-



„Na precizní práci potřebujete precizní židli.“

Interiérový specialista
Lída



LZZ 04

LÉKAŘSKÉ ZÁKROKOVÉ ŽIDLE

- výškově nastavitelné lékařské zákrokové židle čalouněné v černé koženke na chromovém kříži o průměru 600 mm



LZZ 01

od **4.590,-**

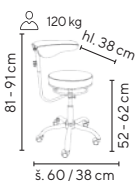

SKLADEM

LZZ 04

od **6.590,-**

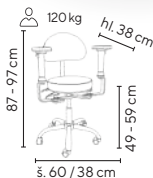

- universální kolečka pro všechny typy podlah
- nosnost židlí 120 kg



LZZ 02

od **3.990,-**

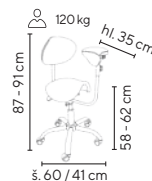

SKLADEM

LZZ 03

od **4.590,-**

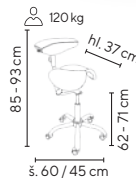

LZZ 01, LZZ 04

- obě židle mají sedák o průměru 38 cm z tvarované pěny
- židle LZZ 04 s nastavitelnými vysokými 3D područkami, které usnadňují pozici rukou při náročném lékařském zákroku nebo při dlouhých operacích
- židle LZZ 01 je vybavena otočnou (360°) a výškově stavitelnou loketní opěrkou, která může sloužit i jako zádová opěrka

Ceny bez DPH - dle objednaného množství

Typ	1 - 2 ks	3 - 4 ks	≥ 5 ks
LZZ 01	4.790,-	4.690,-	4.590,-
LZZ 04	6.990,-	6.790,-	6.590,-

LZZ 02, LZZ 03

- obě židle disponují náklonem sedáku ve tvaru sedla pro snížení zátěže na pánevní dno s možností aretace v libovolné pozici
- židle LZZ 02 s postranní loketní opěrkou otočnou o 360° a výškově stavitelnou pro podepření ruky při náročném lékařském zákroku
- židle LZZ 03 je vybavena otočnou (360°) a výškově stavitelnou loketní opěrkou, která může sloužit i jako zádová opěrka

Ceny bez DPH - dle objednaného množství

Typ	1 - 2 ks	3 - 4 ks	≥ 5 ks
LZZ 02	4.590,-	4.290,-	3.990,-
LZZ 03	4.990,-	4.790,-	4.590,-



LZZ 07



LZZ 05
od **4.990,-**



LZZ 06 F
od **5.590,-**



85-99 cm
120 kg
hl. 36 cm
56-71 cm
š. 60 / 44 cm

SKLADEM



LZZ 07
od **6.990,-**



LZZ 09 F
od **7.590,-**



120 kg
90-101 cm
hl. 38 cm
59-69 cm
š. 60 / 44 cm

SKLADEM

LZZ 05, LZZ 06 F

- ergonomická sedlová židle s děleným sedákem pro snížení zátěže na pánevní dno
- široká zádová opěrka s nastavením výšky a sklonu
- náklon sedáku s možností aretace v libovolné pozici
- nastavení výšky sedu pomocí páčky pod sedákem (LZZ 05)
- nastavení výšky sedu pomocí nožního ovladače nebo páčkou pod sedákem (LZZ 06 F)
- čalouněno v černé koženke, chromovaný kříž o průměru 600 mm
- universální kolečka na všechny typy podlah

Ceny bez DPH - dle objednaného množství			
Typ	1 - 2 ks	3 - 4 ks	≥ 5 ks
LZZ 05	5.490,-	5.290,-	4.990,-
LZZ 06 F	5.990,-	5.790,-	5.590,-

LZZ 07, LZZ 09 F

- ergonomická sedlová židle s děleným sedákem pro snížení zátěže na pánevní dno s nastavitelnými vysokými 3D područkami, které usnadňují pozici rukou při náročném lékařském zákroku nebo při dlouhých operacích
- široká zádová opěrka s nastavením výšky a sklonu
- náklon sedáku s možností aretace v libovolné pozici
- nastavení výšky sedu pomocí páčky pod sedákem (LZZ 07)
- nastavení výšky sedu pomocí nožního ovladače nebo páčkou pod sedákem (LZZ 09 F)
- čalouněno v černé koženke, chromovaný kříž o průměru 600 mm
- universální kolečka na všechny typy podlah

Ceny bez DPH - dle objednaného množství			
Typ	1 - 2 ks	3 - 4 ks	≥ 5 ks
LZZ 07	7.490,-	7.290,-	6.990,-
LZZ 09 F	7.990,-	7.790,-	7.590,-



LZZ 13 F



LZZ 10

od **7.590,-**

SKLADEM



LZZ 11 F

od **8.590,-**

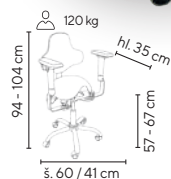

LZZ 12

od **7.990,-**

SKLADEM



LZZ 13 F

od **9.590,-**

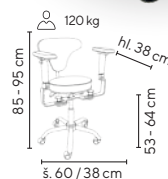

LZZ 10, LZZ 11 F

- lékařská židle s tvarovaným sedákem ve tvaru sedla s nastavitelnými vysokými 3D područkami, které usnadňují pozici rukou při náročném lékařském zákroku nebo při dlouhých operacích
- měkká zádová opěrka, výškově a úhlově stavitelná
- 3D područky (výška, šířka, úhel) na masivních kovových držácích
- náklon sedáku s možností aretace v libovolné pozici
- nastavení výšky sedu pomocí páčky pod sedákem (LZZ 10)
- nastavení výšky sedu pomocí nožního ovladače nebo páčkou pod sedákem (LZZ 11 F)
- čalouněno v černé koženice, chromovaný kříž o průměru 600 mm
- univerzální kolečka na všechny typy podlah

Ceny bez DPH - dle objednaného množství

Typ	1 - 2 ks	3 - 4 ks	≥ 5 ks
LZZ 10	7.990,-	7.790,-	7.590,-
LZZ 11 F	8.990,-	8.790,-	8.590,-

LZZ 12, LZZ 13 F

- výškově nastavitelná židle s nastavitelnými vysokými 3D područkami, které usnadňují pozici rukou při náročném lékařském zákroku nebo při dlouhých operacích
- kvalitní kruhový sedák o průměru 38 cm
- široká zádová opěrka ve tvaru T s nastavením výšky a sklonu
- 3D područky (výška, šířka, úhel) na masivních kovových držácích
- nastavení výšky sedu pomocí páčky pod sedákem (LZZ 12)
- nastavení výšky sedu pomocí nožního ovladače nebo páčkou pod sedákem (LZZ 13 F)
- čalouněno v černé koženice, chromovaný kříž o průměru 600 mm
- univerzální kolečka na všechny typy podlah

Ceny bez DPH - dle objednaného množství

Typ	1 - 2 ks	3 - 4 ks	≥ 5 ks
LZZ 12	8.590,-	8.290,-	7.990,-
LZZ 13 F	9.990,-	9.790,-	9.590,-

PUR 50

od **3.490,-**



PUR 51

od **3.190,-**

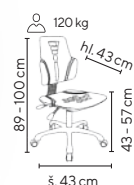
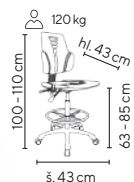

- ergonomická laboratorní židle pro bezpečné a pohodlné sezení
- sedák a opěrák ze zdravotně nezávadného polyuretanu (PUR)
- snadné čištění běžnými prostředky i případnou dezinfekcí
- odolnost proti chemikáliím, olejům i mechanickému poškození
- nastavení výšky sezení plynovým pístem
- výškově, hloubkově a úhlově stavitelný opěrák
- standardně dodáváno s kolečky na tvrdou podlahu
- chromovaný opěrný kruh na nohy (PUR 50)

Ceny bez DPH - dle objednaného množství

Typ	1 - 4 ks	5 - 9 ks	≥ 10 ks
PUR 50	3.690,-	3.590,-	3.490,-
PUR 51	3.390,-	3.290,-	3.190,-

PUR 34

od **3.490,-**



PUR 32

od **3.190,-**

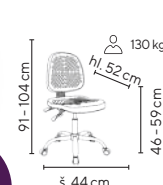
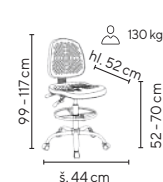

SKLADEM

130 kg

- laboratorní a provozní židle
- sedák i opěrák z polyuretanu (PUR)
- mechanika s permanentním kontaktem pro záda sedícího
- výškově stavitelný opěrák
- nastavení výšky sezení plynovým pístem
- 5-ti ramenný chromovaný kříž se zvýšenou nosností 130 kg
- univerzální kolečka pro měkké i tvrdé podlahy
- chromovaný opěrný kruh na nohy (PUR 34)

Ceny bez DPH - dle objednaného množství

Typ	1 - 4 ks	5 - 9 ks	≥ 10 ks
PUR 34	3.690,-	3.590,-	3.490,-
PUR 32	3.390,-	3.290,-	3.190,-

LZ 02 - 12 - K

3.590,-



modrá



- stolička na vřetenovém závitu
- čalouněno v koženke Silvertex (odolná vůči bakteriím, virům, ohni, skvrnám, krvi, moči, oleji, stálá na světle)
- Ø sedáku 34 cm

Ceny bez DPH - dle typu sedáku

Typ	Výška sezení (cm)	
LZ 02 - 12 - K	58 - 75	3.590,-

PUR 43

od **1.790,-**



PUR 43



PUR 42



PUR 41

- pracovní stolička o třech různých výškách
- výška 45 cm, 55 cm nebo 65 cm
- průměr sedáku 33 cm
- stabilní trubková konstrukce průměr 25 mm v provedení nerezová ocel
- vysoká nosnost 150 kg

SKLADEM

Ceny bez DPH - dle objednaného množství

Typ	Výška sezení (cm)	1 - 4 ks	5 - 9 ks	≥ 10 ks
PUR 43	65	1.890,-	1.840,-	1.790,-
PUR 42	55	1.790,-	1.740,-	1.690,-
PUR 41	45	1.690,-	1.640,-	1.590,-



LABORATORNÍ ŽIDLE

- kvalitní laboratorní a provozní židle zajišťují zdravé sezení
- sedák a opěrák jsou zhotoveny ze zdravotně nezávadného polyuretanu (PUR), který umožňuje snadné čištění běžnými prostředky i dezinfekci
- odolnost proti chemikáliím, olejům i mechanickému poškození
- nastavení výšky sezení plynovým pístem
- chromovaný výškově stavitelný opěrný kruh na nohy u zvýšených židlí
- 5-ti ramenné chromované kříže
- židle jsou standardně vybaveny kolečky pro měkké podlahy – možnost přikoupení sady pogumovaných koleček VKC 160 (určeno pro tvrdé podlahy, např. lina, dlažba) a nebo kluzáků VKC 300 (zejména pro zvýšené modely)

PUR COLOR 04 TK

od **3.190,-**

SKLADEM

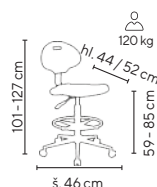

PUR COLOR 02 TK

od **2.790,-**

SKLADEM

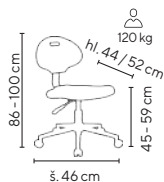

modrá



zelenká



tyrkysová



tyrkysová



modrá



zelenká



VKC 160



VKC 300

Ceny bez DPH

Sada koleček a kluzáků

kolečka VKC 160 **399,-**

kluzáky VKC 300 **249,-**

Ceny bez DPH - dle objednaného množství

Typ	Barevné provedení	Výška sedu	1 - 4 ks	5 - 9 ks	≥ 10 ks
PUR COLOR 02 TK		45 - 59 cm	2.990,-	2.890,-	2.790,-
PUR COLOR 04 TK	zelenká, modrá, tyrkysová	59 - 85 cm	3.390,-	3.290,-	3.190,-

LABORATORNÍ A PROVOZNÍ ŽIDLE

- kvalitní laboratorní a provozní židle zajišťují zdravé sezení
- sedák a opěrák zhotoven ze zdravotně nezávadného polyuretanu (PUR), který umožňuje snadné čištění běžnými prostředky i případnou dezinfekci
- odolnost proti chemikáliím, olejům i mechanickému poškození
- nastavení výšky sezení plynovým pístem
- 5-ti ramenné kříže - černé nylonové nebo chromované



VKC 300

- za příplatek možno osadit kluzáky (VKC 300)

Ceny bez DPH

Sada kluzáků

VKC 300 **249,-**



PUR 01 K

od **2.590,-**

SKLADEM



PUR 02 K

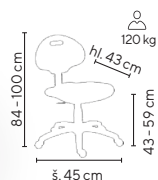

PUR 03 K

od **3.190,-**

SKLADEM



PUR 04 N

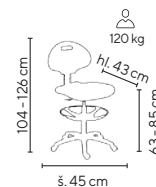

Ceny bez DPH - dle objednaného množství					
Typ	Typ koleček	Výška sezení (cm)	1 - 4 ks	5 - 9 ks	≥ 10 ks
PUR 01 K	měkká - tvrdé podlahy	43 - 59	2.790,-	2.690,-	2.590,-
PUR 02 K	měkká - tvrdé podlahy	43 - 59	2.890,-	2.840,-	2.740,-

Ceny bez DPH - dle objednaného množství					
Typ	Typ koleček	Výška sezení (cm)	1 - 4 ks	5 - 9 ks	≥ 10 ks
PUR 03 K	měkká - tvrdé podlahy	63 - 85	3.390,-	3.290,-	3.190,-
PUR 04 N	měkká - tvrdé podlahy	63 - 85	3.490,-	3.390,-	3.290,-



PUR 05

od **1.355,-**

SKLADEM

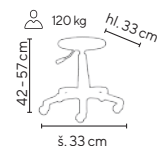

PUR 06

od **1.540,-**

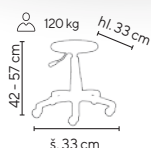

Ceny bez DPH - dle objednaného množství					
Typ	Typ koleček	Výška sezení (cm)	1 - 4 ks	5 - 9 ks	≥ 10 ks
PUR 05	měkká - tvrdé podlahy	42 - 57	1.395,-	1.375,-	1.355,-
PUR 06	měkká - tvrdé podlahy	42 - 57	1.640,-	1.590,-	1.540,-



PUR 10

od **1.990,-**

SKLADEM



PUR 08

od **1.590,-**

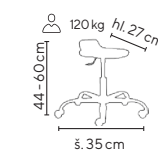
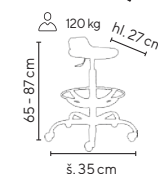

Ceny bez DPH - dle objednaného množství					
Typ	Typ kříže	Výška sezení (cm)	1 - 4 ks	5 - 9 ks	≥ 10 ks
PUR 08	chrom	44 - 60	1.690,-	1.640,-	1.590,-
PUR 10	chrom	65 - 87	2.090,-	2.040,-	1.990,-

LABORATORNÍ ŽIDLE WOOD

- překližková laboratorní židle vhodná pro různá pracoviště
- sedák a opěrák je vyroben z kvalitní bukové překližky opatřené transparentním lakem, umožňující snadnou údržbu
- nastavení výšky sezení plynovým pístem
- nosnost židli: 120 kg



WOOD 01 CR TK
od **2.190,-**

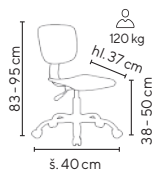

SKLADEM



WOOD 01 TK

Ceny bez DPH - dle objednaného množství

Typ	Typ koleček	Výška sezení (cm)	1 - 4 ks	5 - 9 ks	≥ 10 ks
WOOD 01 TK	tvrdá - měkké podlahy	38 - 50	2.140,-	2.090,-	1.990,-
WOOD 01 CRTK	tvrdá - měkké podlahy	41 - 53	2.340,-	2.290,-	2.190,-



WOOD 02 CR TK
od **2.490,-**

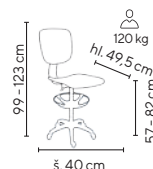

Ceny bez DPH

Typ	
VKC 200 (sada koleček, pro tvrdé podlahy)	249,-
VKC 300 (sada kluzáků - sada 5 ks)	249,-

- standardně osazeny kolečky pro měkké podlahy
- možnost příkopení sady koleček pro tvrdou podlahu nebo sady kluzáků

Ceny bez DPH - dle objednaného množství

Typ	Typ koleček	Výška sezení (cm)	1 - 4 ks	5 - 9 ks	≥ 10 ks
WOOD 02 CR TK	tvrdá - měkké podlahy	57 - 82	2.590,-	2.540,-	2.490,-

PROVOZNÍ ŽIDLE WORK & SIT

- provozní sklápěcí stolička s opěradlem
- výškově nastavitelný sedák
- sedák a opěrák čalouněný koženkou v černé barvě
- kostra stoličky opatřena černým práškovým lakem
- vhodná i jako opora při stání
- rozměr sedáku š × h: 42 × 27 cm

- provozní sklápěcí stolička, vhodná i jako opora při stání
- výškově nastavitelný sedák (u modelu WORK & SIT 03 v osmi pozicích)
- kostra stoličky opatřena černým práškovým lakem, opatřena čtyřmi protiskluzovými patkami
- sedák z PUR v černé barvě
- rozměr sedáku š × h: 36 × 22 cm (WORK & SIT 02), 32 × 22 cm (WORK & SIT 03)



WORK & SIT 01
od **1.990,-**

SKLADEM

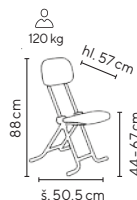

Ceny bez DPH - dle objednaného množství

Typ	Rozměry v × š × h (mm)	1 - 2 ks	3 - 4 ks	≥ 5 ks
WORK & SIT 01	880 × 505 × 570	2.190,-	2.090,-	1.990,-



WORK & SIT 02
od **4.390,-**

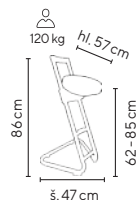

WORK & SIT 03
od **3.790,-**



Ceny bez DPH - dle objednaného množství

Typ	Rozměry v × š × h (mm)	1 - 2 ks	3 - 4 ks	≥ 5 ks
WORK & SIT 02	860 × 470 × 570	4.590,-	4.490,-	4.390,-
WORK & SIT 03	885 × 510 × 425	3.990,-	3.890,-	3.790,-



TONY
od **1.795,-**

SKLADEM



zelená

- kancelářská židle s prodyšným čalouněním
- houpačí mechanismus s možností aretace v pracovní pozici
- pevné područky s chromovými prvky
- VKC 200 sada 5 ks koleček na tvrdé podlahy (lino, plovoucí podlaha apod.) za příplatek 249,- Kč bez DPH

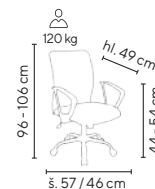

vínová

černá

šedá

oranžová

modrá

Ceny bez DPH - dle objednaného množství

Typ	1 - 4 ks	5 - 9 ks	≥ 10 ks
TONY	2.295,-	2.195,-	1.995,-
HAPPY COLOR :)	1.995,-	1.895,-	1.795,-

oranžová, šedá, zelená



- kancelářská židle s ergonomicky tvarovaným opěrákem čalouněným prodyšnou síťovinou
- sedák čalouněný kvalitní látkou
- houpačí mechanismus s blokadí v základní pozici
- pevné područky s měkkým PU povrchem
- černý nylonový kříž
- kolečka průměr 50 mm pro všechny typy podlah

SUZANE
od **2.490,-**

SKLADEM

130 kg



černá/černá

Ceny bez DPH - dle objednaného množství

Typ	1 - 4 ks	5 - 9 ks	≥ 10 ks
SUZANE	2.690,-	2.590,-	2.490,-



šedá/černá



EMILY
od **1.995,-**

SKLADEM

130 kg

modrá

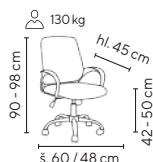

- kancelářská židle s prodyšným opěrákem čalouněným síťovinou
- houpačí mechanismus s možností blokadě v základní pozici
- chromovaný kříž
- univerzální kolečka pro všechny typy povrchů



oranžová

zelená

šedá

černá

Ceny bez DPH - dle objednaného množství

Typ	1 - 4 ks	5 - 9 ks	≥ 10 ks
EMILY	2.395,-	2.195,-	1.995,-



VALERIO
od **2.295,-**

SKLADEM

130 kg



oranžová

- kancelářská židle s prodyšným síťovaným opěrákem a čalouněným sedákem
- houpací mechanika s možností aretace v základní poloze
- výškově stavitelné područky
- vyztužený nylonový kříž s nosností 130 kg
- VKC 200 sada 5 ks koleček na tvrdé podlahy (lino, plovoucí podlaha apod.) za příplatek 249,- Kč bez DPH

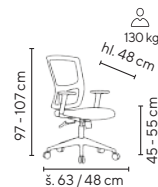

modrá

zelená

šedá

černá

Ceny bez DPH - dle objednaného množství

Typ	1 - 4 ks	5 - 9 ks	≥ 10 ks
VALERIO	2.995,-	2.795,-	2.595,-
HAPPY COLOR :	2.695,-	2.495,-	2.295,-

modrá, oranžová, zelená



- kancelářská židle s prodyšným opěrákem čalouněným síťovinou
- houpací mechanismus s možností blokace v základní pozici
- chromovaný kříž
- univerzální kolečka pro všechny typy povrchů

AVANTI
od **2.995,-**

SKLADEM

130 kg



šedá

Ceny bez DPH - dle objednaného množství

Typ	1 - 4 ks	5 - 9 ks	≥ 10 ks
AVANTI	3.195,-	3.095,-	2.995,-



černá



modrá

LEOPOLD
od **1.995,-**

SKLADEM



- kancelářská židle s prodyšným síťovaným opěrákem a sedákem potaženým látkou
- chromový kříž
- plastové područky
- houpací mechanismus s nastavením síly protitlaku opěráku dle hmotnosti uživatele
- univerzální kolečka pro všechny typy podlah

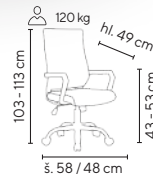

šedá

černá

Ceny bez DPH - dle objednaného množství

Typ	1 - 4 ks	5 - 9 ks	≥ 10 ks
LEOPOLD	2.695,-	2.495,-	2.195,-
HAPPY COLOR :	2.395,-	2.195,-	1.995,-

modrá, šedá



STEFANO
od **2.395,-**

SKLADEM

130 kg



vinová

- kancelářská židle s houpačí mechanikou s možností aretace v základní poloze
- záda čalouněná v černé prodyšné síťovině
- plastové područky
- chromový kříž pro zvýšenou nosnost 130 kg
- VKC 200 sada 5 ks koleček na tvrdé podlahy (lino, plovoucí podlaha apod.) za příplatek 249,- Kč bez DPH

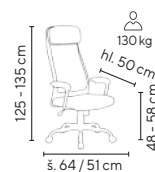

černá



šedá



modrá



zelená

Ceny bez DPH - dle objednaného množství			
Typ	1 - 4 ks	5 - 9 ks	≥ 10 ks
STEFANO	3.195,-	2.895,-	2.695,-
HAPPY COLOR :)	2.795,-	2.595,-	2.395,-

vinová, zelená



- kancelářská židle s prodyšným čalouněním
- houpačí mechanismus s možností aretace v základní poloze
- nylonový kříž
- praktické sklopné područky umožňují maximální pohodlí uživatele
- VKC 200 sada 5 ks koleček na tvrdé podlahy (lino, plovoucí podlaha apod.) za příplatek 249,- Kč bez DPH

DAKOTA

od **2.595,-**

PODRUČKY
JEDNODUŠE
SKLOPTE

SKLADEM



černá

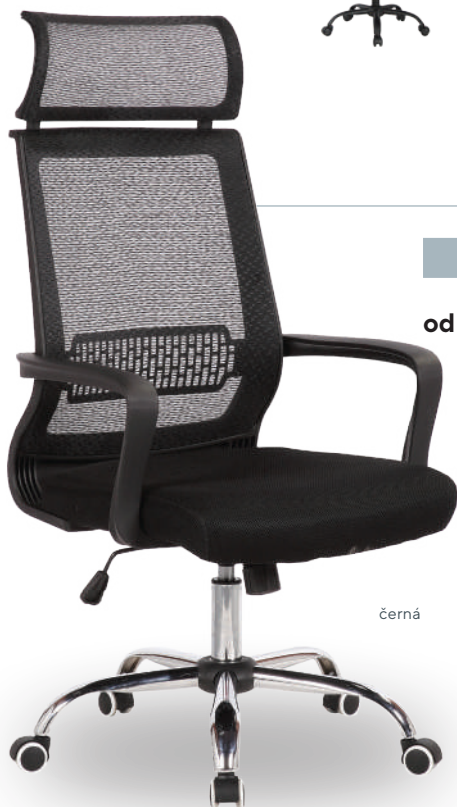

černá

LAUREN

od **2.795,-**

SKLADEM

- kancelářská židle s prodyšným síťovaným opěrákem a hlavovou opěrkou
- houpačí mechanismus s možností blokace v základní pozici
- chromovaný kříž
- univerzální kolečka pro všechny typy povrchů



modrá



černá



Ceny bez DPH - dle objednaného množství			
Typ	1 - 4 ks	5 - 9 ks	≥ 10 ks
DAKOTA	2.995,-	2.795,-	2.595,-
LAUREN	2.995,-	2.895,-	2.795,-



NOEMI - B
od **2.795,-**

šedá



NOEMI - G
od **3.195,-**

tyrkysová



NOEMI - W
od **3.195,-**

pastelově
zelená

SKLADEM

130 kg

NOEMI - G/B/W

- kancelářské židle s elegantně řešeným síťovaným opěrákem
- v netradičních pastelových barvách
- plastový kříž se zvýšenou nosností a područky v barvě černé - B, šedé - G, bílé - W
- houpačí mechanika s možností aretace v základní pozici
- výškově nastavitelná opěrka hlavy
- sedák z kvalitní pěny čalouněný prodyšnou látkou
- bederní opěrka
- dodáváno standardně s kolečky pro tvrdou podlahu

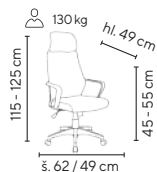

PROVEDENÍ NOEMI G



PROVEDENÍ NOEMI B

PROVEDENÍ NOEMI W



Ceny bez DPH - dle objednaného množství

Typ	1 - 4 ks	5 - 9 ks	≥ 10 ks
NOEMI - B	2.995,-	2.895,-	2.795,-
NOEMI - G	3.595,-	3.395,-	3.195,-
NOEMI - W	3.595,-	3.395,-	3.195,-



NAVI
od **3.995,-**

SKLADEM

130 kg

NOVINKA

oranžová

- židle vhodná do ordinací
- kostra židle v bílém provedení
- sedák z kvalitní pěny čalouněný prodyšnou látkou
- pohodlný síťovaný opěrák
- sklopné područky s měkkou dotykovou plochou v barvě čalounění
- houpačí mechanika s možností aretace v základní pozici
- výškově stavitelná bederní opěrka
- výškově stavitelná opěrka hlavy
- plastový kříž v bílém provedení se zvýšenou nosností 130 kg
- dodáváno s univerzálními kolečky pro všechny typy povrchů

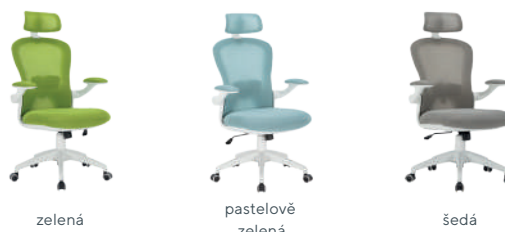

Ceny bez DPH - dle objednaného množství

Typ	1 - 4 ks	5 - 9 ks	≥ 10 ks
NAVI	4.395,-	4.195,-	3.995,-



KEVIN - W
od **2.595,-**



bilá/zelená **SKLADEM**



bilá/šedá bílá/oranžová bílá/modrá

- kancelářské židle s prodyšným síťovaným opěrákem a sedákem potaženým látkou
- houpačí mechanismus s možností aretace v základní poloze
- nylonové područky v bílém (KEVIN - W) nebo v černém (KEVIN - B) provedení
- 5ti ramenný nylonový kříž - bílý (KEVIN - W) nebo černý (KEVIN - B)
- VKC 160 sada 5 ks koleček na tvrdé podlahy (lino, plovoucí podlaha apod.) za příplatek 399,- Kč bez DPH

KEVIN - B
od **2.595,-**



černá/červená



černá/zelená černá/modrá černá/černá

Ceny bez DPH - dle objednaného množství			
Typ	1 - 4 ks	5 - 9 ks	≥ 10 ks
KEVIN - W	2.995,-	2.795,-	2.595,-
KEVIN - B	2.995,-	2.795,-	2.595,-

- elegantní a velmi stabilní konferenční židle
- opěrák čalouněný šedou (MARTA - W) nebo černou (MARTA - B) prodyšnou síťovinou
- sedák čalouněný barevnou látkou
- pevný kovový rám opatřený práškovou barvou - bílá (MARTA - W) nebo černá (MARTA - B)
- zadní patky opatřeny kolečky pro snadnou manipulaci

ZAPUŠTĚNÁ KOLEČKA PRO SNADNOU MANIPULACI



černá/zelená černá/modrá



detail kolečka

MARTA - B
od **2.195,-**



černá/červená



bilá/šedá bílá/modrá bílá/červená bílá/oranžová

Ceny bez DPH - dle objednaného množství			
Typ	1 - 9 ks	10 - 19 ks	≥ 20 ks
MARTA - W	2.595,-	2.395,-	2.195,-
MARTA - B	2.595,-	2.395,-	2.195,-

MARTA - W
od **2.195,-**

SKLADEM

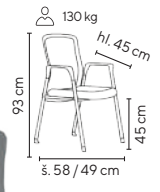

bilá/zelená



1080/MEK
od **1.890,-**

žlutá
koženka

Další varianty čalounění a příslušenství
naleznete na našich webových
stránkách www.jp.cz



1080/MEK CR
tyrkysová
koženka

- standardní čalouněná kancelářská židle
- mechanické nastavení úhlu a výšky opěráku
- permanentní kontakt opěráku s aretací
- 5-ti ramenný kříž s kolečky pro měkké podlahy (koberce)
- VKC 200 sada 5 ks koleček na tvrdé podlahy (lino, plovoucí podlaha apod.) za příplatek 249,- Kč bez DPH



šedá
látka

černá
látka

modrá
látka

červená
látka

koženka
šedá



černá
koženka



světle modrá
koženka



červená
koženka

AKČNÍ CENY - 1080/MEK

Platí pro 4 skladové dezény: DO2 - černá, DO3 - červená, DO4 - modrá, DO5 - šedá

1 - 4 ks	2.090,-
5 - 9 ks	1.990,-
od 10 ks	1.890,-

Ceny bez DPH - dle typu čalounění

Typ	látka DO	látka Bondai	Koženka SK, Bloom
1080/MEK	2.090,-	2.290,-	2.290,-
1080/MEK CR	2.490,-	2.690,-	2.690,-

SKLADEM

130 kg

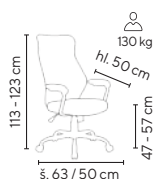

- pohodlná kancelářská židle s ergonomicky tvarovanými zády
- houpačí mechanika s možností aretace v základní pozici
- měkké čalouněné područky, záda i sedák jsou čalouněné ve vysoce odolné látce
- chromový 5-ti ramenný kříž pro zvýšenou nosnost 130 kg
- VKC 200 sada 5 ks koleček na tvrdé podlahy (lino, plovoucí podlaha apod.) za příplatek 249,- Kč bez DPH

MATEO

od **2.395,-**

SKLADEM

130 kg



vinová/antracit

Ceny bez DPH - dle objednaného množství

Typ	1 - 4 ks	5 - 9 ks	≥ 10 ks
MATEO	3.195,-	3.095,-	2.995,-
HAPPY COLOR :)	2.795,-	2.595,-	2.395,-

modrá/antracit, vinová/antracit



modrá/antracit



černá/antracit



zelená
látka

SKLADEM

150 kg

ESTER

od **3.590,-**

- moderní kancelářská židle se synchronní mechanikou s možností aretace ve 3 zvolených polohách
- sedák a opěrák z tvarované pěny čalouněný kvalitní látkou
- výškové stavitelné plastové područky
- chromový kříž pro zvýšenou zátěž do 150 kg
- univerzální kolečka pro všechny typy podlah

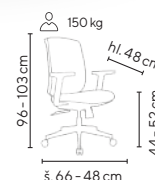

černá
látka

šedá
látka

modrá
látka

červená
látka

Ceny bez DPH - dle objednaného množství

Typ	1 - 4 ks	5 - 9 ks	≥ 10 ks
ESTER	3.990,-	3.790,-	3.590,-



CAMERON

od **2.995,-**

SKLADEM

130 kg



černá/oranžová

- křesla čalouněná vysoce odolnou látkou
- houpací mechanismus s aretací v základní poloze
- ocelové područky s čalouněním
- zesílený ocelový chromový kříž
- VKC 200 sada 5 ks koleček na tvrdé podlahy (lino, plovoucí podlaha apod.) za příplatek 249,- Kč bez DPH

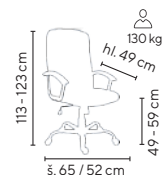

černá/vínová



černá/modrá



černá/šedá



černá

Ceny bez DPH - dle objednaného množství

Typ	1 - 4 ks	5 - 9 ks	≥ 10 ks
CAMERON	3.895,-	3.695,-	3.295,-
HAPPY COLOR :)	3.595,-	3.295,-	2.995,-

černá/oranžová, černá/vínová, černá/šedá



- čalouněné křesla v ekologické kůži PU
- houpací mechanismus s možností aretace v základní pozici
- chromový 5-ti ramenný kříž
- VKC 200 sada 5 ks koleček na tvrdé podlahy (lino, plovoucí podlaha apod.) za příplatek 249,- Kč bez DPH

NELSON

od **2.995,-**

SKLADEM



černá



DELTONA

od **2.395,-**

SKLADEM

130 kg

černá

- čalouněné křesla v ekologické kůži PU
- houpací mechanismus s možností aretace v pracovní pozici
- zesílený kovový chromový kříž pro vyšší zatížení
- VKC 200 sada 5 ks koleček na tvrdé podlahy (lino, plovoucí podlaha apod.) za příplatek 249,- Kč bez DPH



„Vyřešte včas
náhradní plnění
a ušetřete 36 %.“

Vedoucí ekonom. odd.
Markéta

Ceny bez DPH - dle objednaného množství

Typ	1 - 4 ks	5 - 9 ks	≥ 10 ks
NELSON	3.395,-	3.195,-	2.995,-
DELTONA	2.695,-	2.495,-	2.395,-



GRACE KOŽENKA

od **3.195,-**

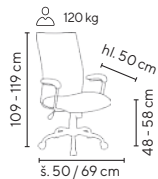

růžová
koženka

SKLADEM

- lékařská židle s elegantním proševem opěráku
- ergonomicky tvarovaný opěrák
- očalouněná v barevné ekologické kůži či látce
- houpačí mechanismus s aretací v základní poloze
- chromový kříž
- VKC 200 sada 5 ks koleček na tvrdé podlahy (lino, plovoucí podlaha apod.) za příplatek 249,- Kč bez DPH



běžová
koženka



latte
koženka



žlutá
koženka



světle šedá
koženka



světle modrá
koženka



tmavě modrá
koženka



tyrkysová
koženka



oranžová
koženka



šedá
látka



černá
látka



modrá
látka

Ceny bez DPH - dle objednaného množství

Typ	1 - 4 ks	5 - 9 ks	≥ 10 ks
GRACE koženka	3.395,-	3.295,-	3.195,-
GRACE látka	3.395,-	3.295,-	3.195,-



běžová



šedá



černá



žlutá



zelená



oranžová

- elegantní křesílko s chromovou kostrou
- houpačí mechanismus s možností aretace v základní pozici
- čalouněné chromové područky se sňatelným potahem
- čalouněná v ekologické kůži
- zesílený kovový chromový kříž pro vyšší zatížení
- standardně vybavena pogumovanými kolečky pro tvrdé podlahy

**„Ticho léčí.
Barvy také.“**

Interiérový specialista
Lída



modrá

PARMA

od **2.795,-**

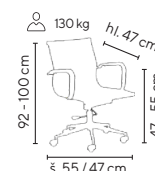

130 kg

SKLADEM

Ceny bez DPH - dle objednaného množství

Typ	1 - 2 ks	3 - 4 ks	≥ 5 ks
PARMA	3.295,-	3.095,-	2.995,-
HAPPY COLOR :)	2.995,-	2.895,-	2.795,-

modrá, oranžová, žlutá



bílá

SKLADEM

EVELYN

od **2.395,-**

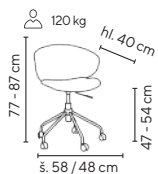

hnědá

- moderní otočná pojízdná židle, velmi pohodlné sezení
- skořepina očalouněná prošivanou koženkou v barvě bílá a hnědá brandy
- designový kříž a píst v bílém laku
- stavitelná výška sedu
- kolečka pro měkké podlahy



Ceny bez DPH - dle objednaného množství

Typ	1 - 4 ks	5 - 9 ks	≥ 10 ks
EVELYN	2.795,-	2.595,-	2.395,-



**LÉKAŘSKÁ ŘADA
MEDICUS**
Najdete na str. 140-141



LUKA
od **3.795,-**

SKLADEM



LUKA BUK
krémová



LUKA OŘECH
smetanová

šedá

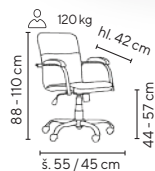

- židle čalouněná v odolné koženě
- houpací mechanika
- chromovaný kříž
- univerzální kolečka pro všechny typy povrchů
- područky: - čalouněné (LUKA)
- dřevěné buk (LUKA BUK)
- dřevěné ořech (LUKA OŘECH)



LAURA BUK
od **2.490,-**



LAURA
zelinkavá



LAURA OŘECH
šedá

žlutá

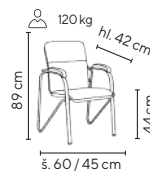

- konferenční židle na stabilní chromované kostře
- čalouněno v odolné koženě
- područky: - čalouněné (LAURA)
- dřevěné buk (LAURA BUK)
- dřevěné ořech (LAURA OŘECH)

BAREVNÉ PŘÍKRESY PRO LUKA (BUK, OŘECH) A LAURA (BUK, OŘECH):



Ceny bez DPH - dle objednaného množství			
Typ	1 - 4 ks	5 - 9 ks	≥ 10 ks
LUKA	3.995,-	3.895,-	3.795,-
LUKA BUK	4.395,-	4.295,-	4.195,-
LUKA OŘECH	4.395,-	4.295,-	4.195,-

Ceny bez DPH - dle objednaného množství			
Typ	1 - 9 ks	10 - 19 ks	≥ 20 ks
LAURA	2.390,-	2.290,-	2.190,-
LAURA BUK	2.690,-	2.590,-	2.490,-
LAURA OŘECH	2.690,-	2.590,-	2.490,-



ELENA

od **2.995,-**

SKLADEM

130 kg

krémová

- komfortní křeslo čalouněné v měkké koženě
- houpací mechanika s možností aretace v základní poloze
- čalouněné chromované područky
- chromovaný kříž
- VKC 200 sada 5 ks koleček na tvrdé podlahy (lino, plovoucí podlaha apod.) za příplatek 249,- Kč bez DPH

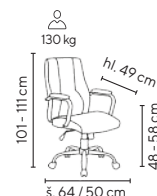

šedá

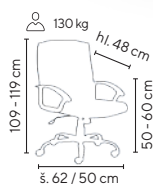

- čalouněné křesla v ekologické kůži PU
- houpací mechanismus s možností aretace v pracovní pozici
- zesílený kovový chromový kříž pro vyšší zatížení
- VKC 200 sada 5 ks koleček na tvrdé podlahy (lino, plovoucí podlaha apod.) za příplatek 249,- Kč bez DPH

Ceny bez DPH - dle objednaného množství

Typ	1 - 4 ks	5 - 9 ks	≥ 10 ks
ELENA	3.395,-	3.195,-	2.995,-
ALABAMA	3.195,-	3.095,-	2.995,-

ALABAMA

od **2.995,-**

SKLADEM

130 kg

černá



SERGIO

od **2.995,-**

SKLADEM

130 kg

cappuccino



- ergonomicky tvarované křeslo, čalouněné v kvalitní ekologické kůži
- houpací mechanismus s možností aretace v pracovní pozici
- zesílený kovový chromový kříž pro vyšší zatížení
- VKC 200 sada 5 ks koleček na tvrdé podlahy (lino, plovoucí podlaha apod.) za příplatek 249,- Kč bez DPH

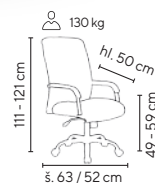

černá



pískově šedá



slonová kost



Ceny bez DPH - dle objednaného množství

Typ	1 - 4 ks	5 - 9 ks	≥ 10 ks
SERGIO	3.795,-	3.495,-	3.195,-
HAPPY COLOR :	3.595,-	3.295,-	2.995,-

pískově šedá, cappuccino



BERGAMO

od **3.695,-**

SKLADEM

130 kg

modrá

- látkové křeslo s maximální ergonomií
- čalouněné v odolné elastické látce
- houpačí mechanika s možností aretace v základní pozici
- měkké čalouněné područky
- chromový 5-ti ramenný kříž
- standardně vybaveno pogumovanými kolečky pro tvrdé podlahy

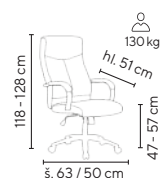

vínová



tyrkysová



zelená



šedá



černá



Ceny bez DPH - dle objednaného množství			
Typ	1 - 4 ks	5 - 9 ks	≥ 10 ks
BERGAMO	4.495,-	4.295,-	3.995,-
HAPPY COLOR:)	4.195,-	3.995,-	3.695,-

tyrkysová, modrá

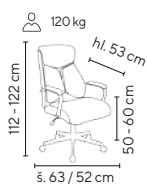

- pohodlné křeslo s měkkým propracovaným polstrováním
- čalouněné kvalitní koženkou
- houpačí mechanika
- nylonový černý kříž
- područky z černého kovu s čalouněnými opěrkami
- plastová kolečka pro měkké podlahy
- VKC 200 sada 5 ks koleček na tvrdé podlahy (lino, plovoucí podlaha apod.) za příplatek 249,- Kč bez DPH

**ČERNÁ JE
TRENDY,
SEĎTE
STYLOVĚ**



SKLADEM

černá

BROOKLYN
od **3.590,-**



DESTINY

od **3.695,-**

oranžová

SKLADEM

- pohodlné křeslo s výraznou bederní částí
- čalouněné v ekologické kůži
- čalouněné chromované područky
- chromovaný kříž
- VKC 200 sada 5 ks koleček na tvrdé podlahy (lino, plovoucí podlaha apod.) za příplatek 249,- Kč bez DPH

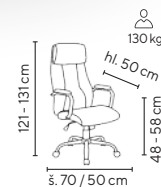

světle zelená



světle modrá



tyrkysová



krémová



šedá



černá

Ceny bez DPH - dle objednaného množství			
Typ	1 - 4 ks	5 - 9 ks	≥ 10 ks
BROOKLYN	3.990,-	3.790,-	3.590,-
DESTINY	3.895,-	3.795,-	3.695,-



tyrkysová

VISTA - W
od **3.495,-**

SKLADEM

130 kg

NOVÉ BARVY,
NOVÉ
MOŽNOSTI



smetanová

VISTA
od **3.295,-**

SKLADEM

130 kg

VISTA - W

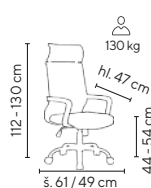

- kvalitně čalouněné křeslo v ekologické kůži s designovým přesahem
- houpačí mechanismus s možností aretace v základní pozici
- kostra židle včetně područek v bílém provedení
- univerzální kolečka pro všechny typy povrchů
- chromový 5-ti ramenný kříž

VISTA

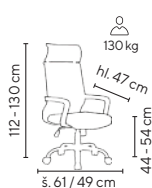

- kvalitně čalouněné křeslo v ekologické kůži s designovým přesahem
- houpačí mechanismus s možností aretace v základní pozici
- kostra židle včetně područek v černém provedení
- univerzální kolečka pro všechny typy povrchů
- chromový 5-ti ramenný kříž



vanilková

světle modrá

zelinkavá

broskvová



běžová

šedá

černá

Ceny bez DPH - dle objednaného množství

Typ	1 - 5 ks	6 - 12 ks	≥ 13 ks
VISTA - W	3.795,-	3.695,-	3.495,-

Ceny bez DPH - dle objednaného množství

Typ	1 - 2 ks	3 - 4 ks	≥ 5 ks
VISTA	3.595,-	3.495,-	3.295,-



MALLORCA
od **3.795,-**



bílá ekologická kůže slonová kost ekologická kůže šedá ekologická kůže černá ekologická kůže cappuccino ekologická kůže
žlutá ekologická kůže oranžová ekologická kůže zelená ekologická kůže červená ekologická kůže modrá ekologická kůže

šedá látka černá látka

- měkké pohodlné křeslo čalouněné v ekologické kůži a látce
- houpačí mechanika s možností aretace v základní pozici
- standardně vybavena pogumovanými kolečky pro tvrdé podlahy

SKLADEM

130 kg

Ceny bez DPH - dle objednaného množství

Typ	1 - 4 ks	5 - 9 ks	≥ 10 ks
MALLORCA ekologická kůže	4.195,-	3.995,-	3.795,-
MALLORCA látka	4.195,-	3.995,-	3.795,-

ORION

od **3.990,-**
+ PODRUČKY
ORION

SKLADEM



koženka
olivovězelená

VYBERTE
SI SVOU
OBLÍBENOU
BARVU

ORION



- celočalouněná židle s kónicky tvarovaným opěrákem a s prošitím pro dokonalou podporu zad
- vhodné pro celodenní sezení
- sedák a opěrák z komfortní tvarované pěny lité za studena
- synchronní mechanika s několikanásobnou blokací ve zvolené poloze a s nastavením síly protitlaku samovážící mechanismus, který sám nastaví protitlak opěráku dle hmotnosti uživatele
- výškové nastavení opěráku systémem up & down
- výškově stavitelné područky s měkčenou horní plochou
- univerzální pogumovaná kolečka vhodná pro všechny typy povrchů
- chromovaný kříž se zvýšenou nosností 130 kg



koženka krémová koženka žluto-oranžová koženka zelená Apple koženka zelenká koženka tyrkysová koženka světle modrá koženka červená
koženka šedá látka černá látka červená látka šedá látka aqua látka modrá látka tmavě zelená

Ceny bez DPH - dle objednaného množství

Typ	1 – 4 ks	5 – 9 ks	≥ 10 ks
ORION látka	4.490,-	4.290,-	3.990,-
ORION koženka	4.690,-	4.490,-	4.190,-
Područky ORION (pár)		940,-	

CRYSTAL

od **3.990,-**
+ PODRUČKY
CRYSTAL

SKLADEM



koženka
broskvová

CRYSTAL

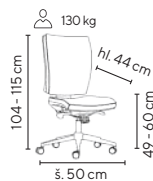

- celočalouněná židle s příjemnou ergonomií
- vhodné pro celodenní sezení
- ergonomicky tvarovaný sedák a opěrák z komfortní tvarované pěny lité za studena
- synchronní mechanika s několikanásobnou blokací a s nastavením síly protitlaku opěráku dle hmotnosti uživatele
- výškové nastavení opěráku systémem up & down
- 3D područky s měkčenou vrchní plochou
- univerzální pogumovaná kolečka vhodná pro všechny typy povrchů
- chromovaný kříž se zvýšenou nosností 130 kg



koženka oranžová koženka pudrová koženka krémová koženka šedá koženka zelená Apple koženka tmavě modrá koženka černá
látka cihlová látka béžová látka jarní zeleň látka tyrkysová látka modrá látka šedá látka černá

Ceny bez DPH - dle objednaného množství

Typ	1 – 4 ks	5 – 9 ks	≥ 10 ks
CRYSTAL látka	4.490,-	4.290,-	3.990,-
CRYSTAL koženka	4.690,-	4.490,-	4.190,-
Područky CRYSTAL (pár)		1.240,-	



MEDI LUX

od **5.990,-**

SKLADEM

tyrkysová



MEDI PURE

od **5.990,-**

SKLADEM

krémová

MEDI LUX



- komfortní křeslo vhodné do náročných zdravotnických provozů
- čalouněno speciální silikonovou kůží MEDI SL odolnou proti znečištění, bakteriím a používání dezinfekčních prostředků
- zároveň je velmi příjemná na dotek
- ergonomicky tvarovaný sedák a opěrák pro pohodlné celodenní sezení
- houpací mechanismus s aretací ve 3 polohách
- chromované područky s měkčenou dotykovou plochou potaženou kůží MEDI SL
- hliníkový kříž o šířce 70 cm tvoří pevnou a stabilní základnu židle
- univerzální kolečka vhodná pro všechny typy podlah

MEDI PURE



- komfortní křeslo vhodné do náročných zdravotnických provozů
- čalouněno speciální silikonovou kůží MEDI SL odolnou proti znečištění, bakteriím a používání dezinfekčních prostředků
- zároveň je velmi příjemná na dotek
- ergonomicky tvarovaný sedák a opěrák pro pohodlné celodenní sezení
- houpací mechanismus s aretací ve 3 polohách
- chromované područky s měkčenou dotykovou plochou potaženou kůží MEDI SL
- hliníkový kříž o šířce 70 cm tvoří pevnou a stabilní základnu židle
- univerzální kolečka vhodná pro všechny typy podlah

**ODOLNÁ
SILIKONOVÁ
KŮŽE**



krémová

jarní zeleň

světle modrá

šedá



jarní zeleň

světle tyrkysová

světle modrá

šedá

Ceny bez DPH - dle objednaného množství

Typ	1 - 4 ks	5 - 9 ks	≥ 10 ks
MEDI LUX	6.590,-	6.290,-	5.990,-

Ceny bez DPH - dle objednaného množství

Typ	1 - 4 ks	5 - 9 ks	≥ 10 ks
MEDI PURE	6.590,-	6.290,-	5.990,-



OLIVIER

od **3.495,-**

SKLADEM

130 kg



červená

- barevná kancelářská židle s opěrákem v prodyšné síťovině
- houpačí mechanismus s několikanásobnou aretací
- výškově a hloubkově nastavitelná bederní opěrka
- sedák s kvalitní pěnou čalouněný ve vzdušné látce
- designový kovový chromový kříž pro vyšší zatížení až do 130 kg
- VKC 200 sada 5 ks koleček na tvrdé podlahy (lino, plovoucí podlaha apod.) za příplatek 249,- Kč bez DPH

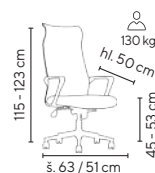

zelená



oranžová



modrá



černá



šedá

Ceny bez DPH - dle objednaného množství

Typ	1 - 4 ks	5 - 9 ks	≥ 10 ks
OLIVIER	4.195,-	4.095,-	3.995,-
HAPPY COLOR :)	3.695,-	3.595,-	3.495,-

červená, modrá, oranžová

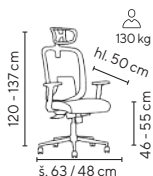

- pohodlná židle s prodyšným síťovaným opěrákem
- komfortní sedák z tvarované pěny
- synchronní mechanika s několikanásobnou aretací
- výškově stavitelná opěrka hlavy
- výškově stavitelné područky s dotykovou plochou z PU pěny
- VKC 200 sada 5 ks koleček na tvrdé podlahy (lino, plovoucí podlaha apod.) za příplatek 249,- Kč bez DPH

MONTANA

od **3.595,-**

SKLADEM

130 kg



červená



černá



modrá



XENA S PODHL.

od **4.095,-**

130 kg

šedá

- variabilní kancelářská židle s výškově stavitelným opěrákem z kvalitní síťoviny
- sedák z komfortní tvarované NEHOŘLAVÉ pěny, potažený elasticitou látkou
- synchronní mechanika s aretací ve 3 polohách
- hloubkový posuv sedáku
- výškově a úhlově stavitelné područky
- výškově a úhlově stavitelná opěrka hlavy u modelu XENA S PODHLAVNÍKEM
- široký nylonový kříž zajišťuje maximální stabilitu židle
- standardně dodáváno s kolečky pro měkké podlahy (koberce)
- VKC 200 sada 5 ks koleček na tvrdé podlahy (lino, plovoucí podlaha apod.) za příplatek 249,- Kč bez DPH

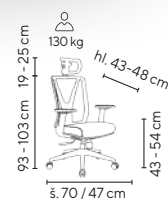

černá



modrá

XENA BEZ PODHL.

od **3.595,-**



Ceny bez DPH - dle objednaného množství

Typ	1 - 4 ks	5 - 9 ks	≥ 10 ks
MONTANA	3.895,-	3.795,-	3.595,-
XENA BEZ PODHLAVNÍKU	3.995,-	3.795,-	3.595,-
XENA S PODHLAVNÍKEM	4.495,-	4.295,-	4.095,-



**DODÁ
ŠMRNC
KAŽDÉMU
INTERIÉRU**



CORAL
od **3.990,-**

SKLADEM

zelená



šedá modrá oranžová černá

- jednoduchý barevný koncept židle, kdy barva čalounění je jednotná s barevným provedením kostry, vytváří velmi působivý design, který se hodí do všech moderních i stylových interiérů
- jednobarevné provedení podtrhuje eleganci a harmonii
- vysoký ergonomicky tvarovaný opěrák zajišťuje podporu v oblasti beder a hlavové části; čalouněný samonosnou síťovinou
- sedák z tvarované pěny čalouněný velmi kvalitní látkou
- houpačí mechanismus s aretací v základní pozici
- kolečka pro všechny typy podlah

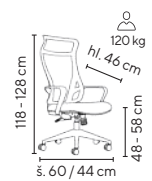

Ceny bez DPH - dle objednaného množství				
Typ	Barva	1 - 4 ks	5 - 9 ks	≥ 10 ks
CORAL	černá	3.990,-	3.790,-	3.590,-
	šedá, modrá, zelená, oranžová	4.390,-	4.190,-	3.990,-



šedá

DAREN CR
od **3.795,-**



červená

DAREN CR 2
od **3.695,-**

DAREN CR / DAREN CR 2

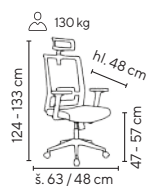

- moderní kancelářská židle v široké nabídce barev
- synchronní mechanika s blokadí v několika pozicích
- výškově stavitelná hlavová opěrka (model DAREN CR)
- opěrák a hlavová opěrka čalouněny samonosnou síťovinou v barvě sedáku
- sedák čalouněný vysoce odolnou látkou
- výškové a hloubkové stavitelné područky
- výškově stavitelná bederní opěrka
- chromovaný kříž s nosností 130 kg
- VKC 160 sada 5 ks koleček na tvrdé podlahy (lino, plovoucí podlaha apod.) za příplatek 399,- Kč bez DPH

SKLADEM

130 kg



černá červená modrá zelená oranžová

Ceny bez DPH - dle objednaného množství

Typ	Provedení	1 - 4 ks	5 - 9 ks	≥ 10 ks
DAREN CR	s pohlavníkem	3.995,-	3.895,-	3.795,-
DAREN CR 2	bez pohlavníku	3.895,-	3.795,-	3.695,-



oranžová

DAREN
od **3.495,-**



modrá

DAREN 2
od **3.395,-**

DAREN / DAREN 2

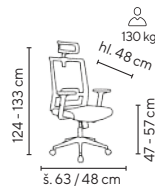

- velmi pohodlná kancelářská židle v široké nabídce barev
- synchronní mechanika s blokadí v několika pozicích
- výškově stavitelná hlavová opěrka (model DAREN)
- opěrák a hlavová opěrka čalouněny samonosnou síťovinou v barvě sedáku
- sedák čalouněný vysoce odolnou látkou
- výškové a hloubkové stavitelné područky
- výškově stavitelná bederní opěrka
- vyztužený nylonový kříž s nosností 130 kg
- VKC 160 sada 5 ks koleček na tvrdé podlahy (lino, plovoucí podlaha apod.) za příplatek 399,- Kč bez DPH



černá šedá červená modrá zelená

Ceny bez DPH - dle objednaného množství

Typ	Provedení	1 - 4 ks	5 - 9 ks	≥ 10 ks
DAREN	s pohlavníkem	3.695,-	3.595,-	3.495,-
DAREN 2	bez pohlavníku	3.595,-	3.495,-	3.395,-



LUCAS LUX
od **4.595,-**

SKLADEM

140 kg

modrá



- komfortní kancelářská židle se sedákem z tvarované pěny
- synchronní mechanika s možností aretace v několika polohách
- opěrák čalouněný samonosnou síťovinou černé barvy
- sedák a hlavová opěrka čalouněny vysoce odolnou elastickou látkou
- výškově stavitelná opěrka hlavy, výškově stavitelné područky
- výškově stavitelná bederní opěrka, zesílený kovový leštěný kříž
- VKC 160 sada 5 ks koleček na tvrdé podlahy (lino, plovoucí podlaha apod.) za příplatek 399,- Kč bez DPH



šedá



černá



oranžová



zelená

Ceny bez DPH - dle objednaného množství

Typ	1 - 4 ks	5 - 9 ks	≥ 10 ks
LUCAS LUX	5.195,-	4.995,-	4.795,-
HAPPY COLOR :)	4.995,-	4.795,-	4.595,-

oranžová, zelená, šedá



- komfortní židle se synchronní mechanikou s libovolnou blokadou ve zvolené poloze
- čalounění prodyšnou síťovinou na opěráku a hlavové opěrce
- výškově, úhlově a hloubkově stavitelná hlavová opěrka
- výškově a hloubkově stavitelná bederní opěrka
- 3D područky s variabilitou nastavení
- VKC 200 sada 5 ks koleček na tvrdé podlahy (lino, plovoucí podlaha apod.) za příplatek 249,- Kč bez DPH

LOGAN

od **4.795,-**

SKLADEM

130 kg

černá



modrá



šedá

DELPHI

od **4.995,-**

SKLADEM

130 kg

- elegantní židle ze samonosné síťoviny té nejvyšší kvality
- synchronní mechanismus s několikanásobnou aretací
- hloubkově stavitelná bederní opěrka
- výškově stavitelný opěrák
- výškově, hloubkově a úhlově stavitelná hlavová opěrka
- výškově stavitelné područky
- designový kovový chromovaný kříž pro vyšší zatížení
- VKC 200 sada 5 ks koleček na tvrdé podlahy (lino, plovoucí podlaha apod.) za příplatek 249,- Kč bez DPH

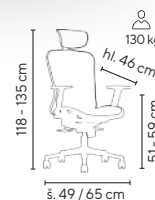

modrá



černá

Ceny bez DPH - dle objednaného množství

Typ	1 - 4 ks	5 - 9 ks	≥ 10 ks
LOGAN	5.195,-	4.995,-	4.795,-
DELPHI	5.395,-	5.195,-	4.995,-



GRANADA
od **8.990,-**

SKLADEM

130 kg

KOMFORTNÍ SEZENÍ

cappuccino



GRANADA - K
od **4.490,-**

karamel

GRANADA



- luxusní manažerské křeslo s vysokým opěrákem čalouněné kůží na kontaktních částech
- komfortní houpačí mechanika s předsunutou osou a aretací v několika pozicích
- jedinečný samovážící mechanismus, který sám nastaví protitlak opěráku dle hmotnosti uživatele
- leštěný 5-ti ramenný hliníkový kříž
- VKC 160 sada 5 ks koleček na tvrdé podlahy (lino, plovoucí podlaha apod.) za příplatek 399,- Kč bez DPH



šedá

černá

hnědá

karamel

PRAVÁ KŮŽE

Ceny bez DPH - dle objednaného množství			
Typ	1 - 2 ks	3 - 4 ks	≥ 5 ks
GRANADA	9.990,-	9.490,-	8.990,-

GRANADA - K

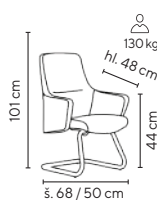

- pohodlné a kvalitní křeslo čalouněné černou koženkou
- vysoký opěrák pro optimální podepření zad
- chromovaná podnož ve tvaru kantileveru



hnědá

černá

šedá

cappuccino

Ceny bez DPH - dle objednaného množství			
Typ	1 - 2 ks	3 - 4 ks	≥ 5 ks
GRANADA - K	5.490,-	4.990,-	4.490,-



LINCOLN

od **7.990,-**

SKLADEM

130 kg



PRAVÁ KŮŽE

bílá

- elegantní křeslo s detailním proševem opěráku
- synchronní mechanika s možností aretace v několika pozicích
- kontaktní části čalouněné kůže
- kříž z leštěného hliníku
- univerzální kolečka pro všechny typy povrchů



černá

šedá

cappuccino

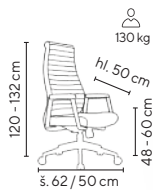

Ceny bez DPH - dle objednaného množství			
Typ	1 - 2 ks	3 - 4 ks	≥ 5 ks
LINCOLN	9.590,-	8.990,-	8.590,-
HAPPY COLOR :)	8.990,-	8.490,-	7.990,-

bílá, šedá



LINCOLN - K

od **5.590,-**

cappuccino

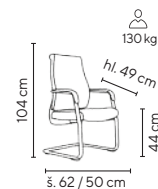

černá



šedá



bílá

- chromovaná pérová kostra

Ceny bez DPH - dle objednaného množství			
Typ	1 - 2 ks	3 - 4 ks	≥ 5 ks
LINCOLN - K	5.990,-	5.790,-	5.590,-

NASTĚHUJEME AŽ DO VAŠÍ ORDINACE



RIMINI

od **5.995,-**

SKLADEM

modrá

- elegantně tvarované křeslo čalouněné koženou
- komfortní houpací mechanika s předsunutou osou a možností aretace v několika pozicích
- chromovaný kříž
- čalouněné chromované područky
- univerzální kolečka pro všechny typy povrchů



smetanová

žlutá

pastelově zelená

latte

červená

Ceny bez DPH - dle objednaného množství			
Typ	1 - 2 ks	3 - 4 ks	≥ 5 ks
RIMINI	6.395,-	6.195,-	5.995,-



KENNEDY

od **5.595,-**

SKLADEM

130 kg

šedá

- designové kancelářské křeslo s vysokým opěrákem
- elegantní prošití sedáku a opěráku
- čalounění v ekologické kůži PU
- synchronní mechanika s možností aretace v několika pozicích a s možností protitlaku opěráku dle hmotnosti uživatele
- výškově stavitelné područky s vrchní měkčenou kontaktní částí
- univerzální velkopřůměrová kolečka vhodná pro všechny typy povrchů
- chromovaný kříž pro zvýšenou nosnost 130 kg



krémová



cappuccino



- elegantní křeslo v čistém a jednoduchém designu
- čalounění v ekologické kůži PU
- synchronní mechanismus s možností aretace ve zvolené poloze s možností protitlaku opěráku dle hmotnosti uživatele
- chromované područky s čalouněnou vrchní plochou v barvě křesla
- sedák je v kontaktní části nohou zaoblen pro maximální komfort sezení
- univerzální velkopřůměrová kolečka vhodná pro všechny typy povrchů
- hliníkový leštěný kříž pro zvýšenou zátěž až 130 kg

VELVET

od **5.595,-**

SKLADEM

130 kg

cappuccino



krémová



černá



LOTUS

od **5.595,-**

SKLADEM

150 kg

černá

- vysoké křeslo čalouněné v ekologické kůži
- multifunkční houpačí mechanismus s možností aretace v jakékoliv pozici
- elegantní chromové područky s čalouněním
- zesílený kovový kříž z leštěného hliníku s vysokou nosností
- VKC 200 sada 5 ks koleček na tvrdé podlahy (lino, plovoucí podlaha apod.) za příplatek 249,- Kč bez DPH



běžová



šedá

**ELEGANCE
A POHODLÍ
V JEDNOM**

Ceny bez DPH - dle objednaného množství

Typ	1 - 2 ks	3 - 4 ks	≥ 5 ks
KENNEDY	5.995,-	5.795,-	5.595,-
VELVET	5.995,-	5.795,-	5.595,-
LOTUS	5.995,-	5.795,-	5.595,-



ALANIS

červená

od **5.995,-**



ANDREAS

modrá

od **5.995,-**

ALANIS

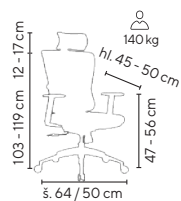

- variabilní kancelářská židle s opěrákem a hlavovou opěrkou čalouněnou síťovinou té nejvyšší kvality
- sedák čalouněný speciální prošívanou látkou
- vnitřek sedáku vyroben ze samozhášivé injektované pěny
- výškově nastavitelný opěrák, hloubkový posuv sedáku, výškově a úhlově nastavitelná opěrka hlavy
- ergonomicky tvarovaná bederní opěrka s hloubkovým odpružením integrovaná ve výškově nastavitelném opěráku
- výškově nastavitelné područky s dotykovou plochou z PU pěny
- leštěný 5-ti ramenný hliníkový kříž s velkopřůměrovými kolečky pro vyšší zatížení
- VKC 160 sada 5 ks koleček na tvrdé podlahy (lino, plovoucí podlaha apod.) za příplatek 399,- Kč bez DPH

140 kg



zelená modrá oranžová šedá černá

Ceny bez DPH - dle objednaného množství

Typ	1 - 5 ks	6 - 12 ks	≥ 13 ks
ALANIS	6.395,-	6.195,-	5.995,-

ANDREAS

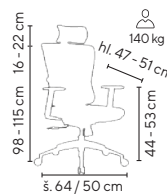

- variabilní kancelářská židle s opěrákem a hlavovou opěrkou čalouněnou síťovinou té nejvyšší kvality
- sedák čalouněný speciální prošívanou látkou
- synchronní mechanismus
- vnitřek sedáku vyroben ze samozhášivé injektované pěny
- výškově nastavitelný opěrák, hloubkový posuv sedáku, výškově a úhlově nastavitelná opěrka hlavy
- výškově nastavitelná bederní opěrka
- výškově nastavitelné područky s dotykovou plochou z PU pěny
- leštěný 5-ti ramenný hliníkový kříž s velkopřůměrovými kolečky
- VKC 160 sada 5 ks koleček na tvrdé podlahy (lino, plovoucí podlaha apod.) za příplatek 399,- Kč bez DPH

140 kg



červená zelená oranžová šedá černá

Ceny bez DPH - dle objednaného množství

Typ	1 - 5 ks	6 - 12 ks	≥ 13 ks
ANDREAS	6.395,-	6.195,-	5.995,-



šedá

HANAH
od **5.595,-**

SKLADEM

130 kg



- nadstandardní kancelářská židle s komfortním sedákem z tvarované pěny
- multifunkční synchronní mechanika DONATI s několikanásobnou blokáci opěraku
- jedinečný samovážící mechanismus, který sám nastaví protitlak opěraku dle hmotnosti uživatele
- hloubkový posuv sedáku
- 3D stavitelné područky (výška, hloubka, úhel natočení) s polštářem z PU pěny
- výškově stavitelná opěrka hlavy, nastavitelná hloubka bederní opěrky
- VKC 200 sada 5 ks koleček na tvrdé podlahy (lino, plovoucí podlahy apod.) za příplatek 249,- Kč bez DPH

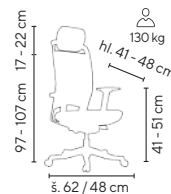

černá



modrá



oranžová

Ceny bez DPH - dle objednaného množství

Typ	1 - 4 ks	5 - 9 ks	≥ 10 ks
HANAH	6.195,-	5.995,-	5.795,-
HAPPY COLOR :	5.995,-	5.795,-	5.595,-

modrá, šedá



zelená

ANDREAS LUX
od **6.395,-**

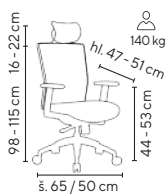

- variabilní kancelářská židle čalouněná elastickou látkou se speciální voděodolnou úpravou
- synchronní mechanismus s nastavením síly protitlaku opěraku
- výškově a úhlově stavitelná opěrka hlavy
- výškově stavitelná bederní opěrka a opěrák
- hloubkový posuv sedáku
- výškově stavitelné područky s dotykovou plochou z PU pěny
- VKC 160 sada 5 ks koleček na tvrdé podlahy (lino, plovoucí podlahy apod.) za příplatek 399,- Kč bez DPH

SKLADEM

140 kg

HLOUBKOVÝ POSUV SEDÁKU

CERTIFIKÁT KVALITY



černá



modrá



šedá

Ceny bez DPH - dle objednaného množství

Typ	1 - 5 ks	6 - 12 ks	≥ 13 ks
ANDREAS LUX	6.795,-	6.595,-	6.395,-



oranžová

CARISMA
od **5.595,-**

SKLADEM

130 kg

HLOUBKOVÝ POSUV SEDÁKU



- nadstandardní kancelářská židle s výškově stavitelným opěrákem
- multifunkční synchronní mechanika DONATI s několikanásobnou blokáci opěraku
- 3D stavitelné područky s polštářem z PU pěny
- výškově stavitelná opěrka hlavy s úhlovým přizpůsobením
- nastavitelná hloubka bederní opěrky a sedáku
- sedák a hlavová opěrka čalouněny elastickou látkou
- opěrák čalouněný v prodyšné síťovině černé barvy
- hliníkový kříž, záruka: 36 měsíců
- VKC 160 sada 5 ks koleček na tvrdé podlahy (lino, plovoucí podlahy apod.) za příplatek 399,- Kč bez DPH

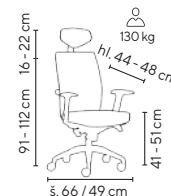

černá



šedá



modrá



červená



zelená

Ceny bez DPH - dle objednaného množství

Typ	1 - 4 ks	5 - 9 ks	≥ 10 ks
CARISMA	6.195,-	5.995,-	5.795,-
HAPPY COLOR :	5.995,-	5.795,-	5.595,-

modrá, oranžová



PRESTIGE
od **9.390,-**

SKLADEM

130 kg

HLOUBKOVÝ
POSUV
SEDÁKU

- komfortní kancelářské křeslo s maximálním individuálním nastavením dle potřeb uživatele
- ergonomicky tvarovaný sedák a opěrák z formované pěny, čalouněné kvalitní látkou
- synchronní mechanika s několikanásobnou aretací
- výškově stavitelný opěrák zad
- **hloubkově stavitelná bederní opěrka pomocí vzduchové pumpy**
- 4D nastavitelné područky
- hloubkový posuv sedáku
- hloubkově, výškově a úhlově nastavitelná opěrka hlavy
- hliníkový kříž vybavený univerzálními kolečky na všechny typy podlah

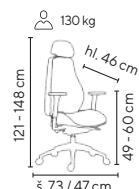

černá



bederní
pumpa



modrá

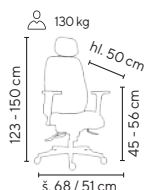

- pohodlné kancelářské křeslo s opěrákem a sedákem čalouněným kvalitní potahovou látkou
- ergonomicky tvarovaný sedák a opěrák zajišťuje komfortní sezení po celý den
- synchronní mechanika s možností nastavení protitlaku opěráku dle hmotnosti uživatele
- výškově stavitelný opěrák zad
- 3D nastavitelné područky
- hloubkový posuv sedáku
- výškově a úhlově nastavitelná opěrka hlavy
- hliníkový kříž vybavený univerzálními kolečky na všechny typy podlah

TOLEDO
od **7.990,-**



černá

šedá

130 kg

SKLADEM

HLOUBKOVÝ
POSUV
SEDÁKU



WING

od **4.995,-**

SKLADEM

- kancelářská židle s propracovanou ergonomií sedáku a opěráku
- čalounění ve vysoce odolné látce
- stálost a pevnost ergonomie zajišťuje vstříkovaná studená pěna
- křídlově tvarovaný opěrák poskytuje maximální podporu a pohodlí pro celá Vaše záda
- synchronní mechanika s možností aretace zvolené pozici s možností nastavení protitlaku opěráku dle hmotnosti uživatele
- výškově a úhlově stavitelná opěrka hlavy
- výškově stavitelné područky s měkkčenou dotykovou plochou
- univerzální kolečka pro všechny typy povrchů
- chromovaný kříž s nosností 120 kg



zelená

černá

modrá

**ŽIDLE VÁM
DÁVÁ KŘÍDLA**

Ceny bez DPH - dle objednaného množství

Typ	1 - 4 ks	5 - 9 ks	≥ 10 ks
PRESTIGE	9.990,-	9.690,-	9.390,-
TOLEDO	8.590,-	8.290,-	7.990,-
WING	5.395,-	5.195,-	4.995,-



HILTON
od **6.595,-**

SKLADEM

140 kg

- komfortní ergonomicky tvarovaná židle s odpruženou opěrkou hlavy
- vysoké a měkké polstrování čalouněné kvalitní látkou
- **vhodná pro 24-hodinový provoz**
- výškově stavitelný opěrák
- výškově stavitelné područky
- synchronní mechanismus
- leštěný hliníkový kříž
- VKC 200 sada 5 ks koleček na tvrdé podlahy (lino, plovoucí podlaha apod.) za příplatek 249,- Kč bez DPH



tmavě šedá

černá

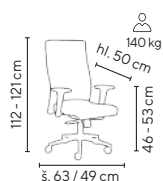

- ergonomicky tvarovaná židle čalouněná látkou vhodná i pro **24-hodinový provoz**
- synchronní mechanika s možností aretace v několika pozicích
- výškově stavitelné područky s chromovými prvky
- chromový designový kříž s velkopříměrovými kolečky
- VKC 160 sada 5 ks koleček na tvrdé podlahy (lino, plovoucí podlaha apod.) za příplatek 399,- Kč bez DPH



HERCULES

od **5.595,-**

SKLADEM

140 kg



černá



šedá



ARIA

od **5.395,-**

SKLADEM

130 kg

- ergonomická látková židle s vysokým opěrákem
- sedák a opěrák z tvarované pěny čalouněný odolnou látkou
- synchronní mechanismus s možností blokace ve zvolené poloze a s nastavením síly protitlaku opěráku dle hmotnosti uživatele
- výškově stavitelná opěrka hlavy
- hloubkové nastavení sedáku
- výškově stavitelné područky s měkčenou dotykovou plochou
- kovový chromovaný kříž se zvýšenou nosností až 130kg
- VKC 160 sada 5 ks koleček na tvrdé podlahy (lino, plovoucí podlaha apod.) za příplatek 399,- Kč bez DPH



modrá



černá

Ceny bez DPH - dle objednaného množství

Typ	1 - 4 ks	5 - 9 ks	≥ 10 ks
HILTON	6.995,-	6.795,-	6.595,-
HERCULES	5.995,-	5.795,-	5.595,-
ARIA	5.995,-	5.695,-	5.395,-

ZÁTĚŽOVÉ ŽIDLE - NEPŘETRŽITÉ PROVOZY



OLYMP
od **5.895,-**

SKLADEM

180 kg

24/7

černá

- robustní kancelářská židle pro **24 hodinové provoz**y
- čalouněno antibakteriální látkou odolnou proti ušpinění
- synchronní mechanika s možností několikanásobné aretace ve zvolené poloze a s nastavením síly protitlaku opěraku dle hmotnosti uživatele
- ergonomicky zaoblený sedák s nastavitelným náklonem a hloubkovým posuvem zaručuje kvalitní sezení
- výškově, hloubkově a úhlově nastavitelný opěrák
- 3D stavitelné područky
- píst pro nejvyšší zátěž
- vysokozátěžový kříž z leštěného hliníku se zvýšenou nosností až **180 kg**
- VKC 200 sada 5 ks koleček na tvrdé podlahy (lino, plovoucí podlaha apod.) za příplatek 249,- Kč bez DPH

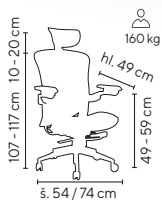
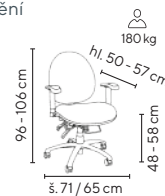

- kvalitní manažerská křesla čalouněná samonosnou síťovinou té nejvyšší kvality
- propracovaná bednění opěrka s možností výškového a hloubkového nastavení
- synchronní mechanika s možností aretace ve třech polohách
- FORTE LUX - výškově a úhlově snadno stavitelná hlavová opěrka
- výškově stavitelné područky s měkčenou vrchní částí a ergonomickou prohlubní
- kvalitní konstrukce křesla zajišťuje pevnost a nosnost až do **160 kg**
- VKC 160 sada 5 ks koleček na tvrdé podlahy (lino, plovoucí podlaha apod.) za příplatek 399,- bez DPH

FORTE LUX
od **9.395,-**

SKLADEM

160 kg

24/7

černá



FORTE
od **8.395,-**

černá

CARBON

od **9.190,-**

SKLADEM

160 kg

24/7

černá

- luxusní a velmi robustní křesla
- **vhodné do 24-hodinových provozů**
- sedák židle z tvarované pěny potažené vzdušnou látkou, čalounění zad a podhlavníku pevnou prodyšnou síťovinou černé barvy
- synchronní mechanismus s několikanásobnou blokadí, 3D područky
- VKC 160 sada 5 ks koleček na tvrdé podlahy (lino, plovoucí podlaha apod.) za příplatek 399,- Kč bez DPH

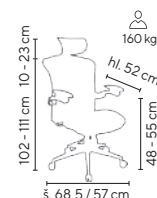

Ceny bez DPH - dle objednaného množství

Typ	1 - 2 ks	3 - 4 ks	≥ 5 ks
OLYMP	6.495,-	6.195,-	5.895,-
FORTE	8.995,-	8.695,-	8.395,-
FORTE LUX	9.995,-	9.695,-	9.395,-
Typ	1 - 4 ks	5 - 9 ks	≥ 10 ks
CARBON	9.590,-	9.390,-	9.190,-

VYSOKOZÁTĚŽOVÁ KŘESLA - NOSNOST AŽ 220 KG



černá kůže

BULL

od **10.990,-**

SKLADEM

225 kg

PRAVÁ KŮŽE

- kožené robustní křeslo čalouněné v černé kůži
- z boku křesla sedáku jsou všité pruhy látky, aby sedák tzv. dýchnul při dosednutí
- zesílený houpačí mechanismus s možností aretace v základní poloze a s nastavením síly protitlaku opěraku při pohupu dle hmotnosti uživatele
- pevné chromované područky potažené měkkou jemnou kůží té nejvyšší kvality
- kovový chromovaný kříž pro vysokou zátěž s nosností až 220 kg
- VKC 200 sada 5 ks koleček na tvrdé podlahy (lino, plovoucí podlaha apod.) za příplatek 249,- Kč bez DPH



MŮŽETE SE CÍTIT I SEDĚT JAKO KRÁL



černá kůže

MASTER

od **7.990,-**

SKLADEM

180 kg

PRAVÁ KŮŽE

- luxusní křeslo čalouněné černou kůží vysoké kvality
- zesílený houpačí mechanismus s možností aretace v základní poloze a s nastavením síly protitlaku opěraku při pohupu dle hmotnosti uživatele
- oblé chromované područky v černém laku potažené měkkou jemnou kůží
- kovový kříž opatřený černým nástřikem pro zvýšenou zátěž s nosností až 180 kg
- VKC 200 sada 5 ks koleček na tvrdé podlahy (lino, plovoucí podlaha apod.) za příplatek 249,- Kč bez DPH

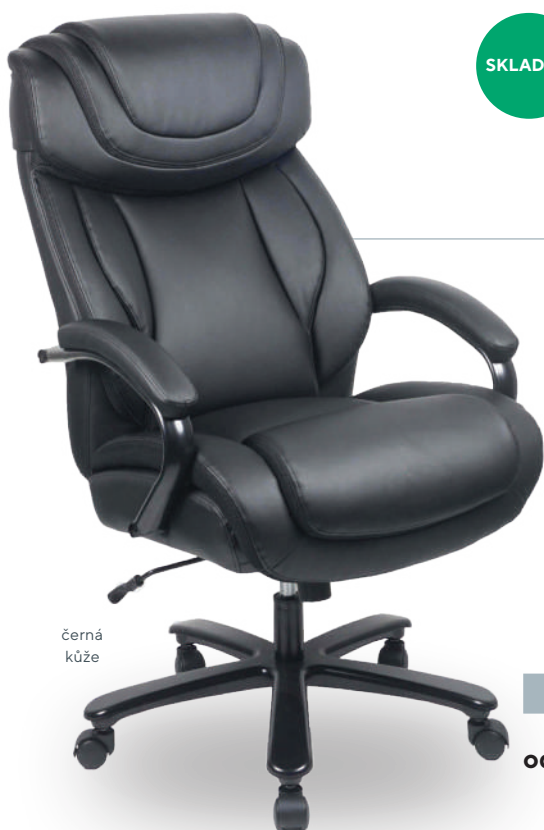

černá kůže

SKLADEM

180 kg

PRAVÁ KŮŽE

- robustní a zároveň pohodlné křeslo čalouněné černou kůží
- z boku křesla sedáku jsou všité pruhy látky, aby sedák tzv. dýchnul při dosednutí
- výškově nastavitelná opěrka hlavy
- zesílený houpačí mechanismus s možností aretace v základní poloze a s nastavením síly protitlaku opěraku při pohupu dle hmotnosti uživatele
- pevné chromované područky v černém laku potažené měkkou jemnou kůží té nejvyšší kvality
- kovový kříž opatřený černým nástřikem pro zvýšenou zátěž s nosností až 180 kg
- VKC 200 sada 5 ks koleček na tvrdé podlahy (lino, plovoucí podlaha apod.) za příplatek 249,- Kč bez DPH



KING

od **8.990,-**

Ceny bez DPH

Typ	Kostra	1 - 2 ks	3 - 4 ks	≥ 5 ks
BULL	chrom	11.990,-	11.490,-	10.990,-
MASTER	černá	8.990,-	8.490,-	7.990,-
KING	černá	9.990,-	9.490,-	8.990,-



REGENT
od **10.990,-**

černá

SKLADEM

160 kg

HLOUBKOVÝ
POSUV
SEDÁKU

REGENT

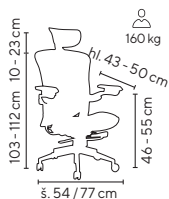

- luxusní a velmi robustní křeslo
- **vhodné do 24-hodinových provozů**
- propracovaná bederní opěrka s možností výškového a hloubkového nastavení
- synchronní mechanismus s několikanásobnou blokadí a nastavením síly protitlaku opěraku dle hmotnosti uživatele
- nastavení výšky a úhlu náklonu hlavové opěrky
- 4D područky
- VKC 160 sada 5 ks koleček na tvrdé podlahy (lino, plovoucí podlaha apod.) za příplatek 399,- Kč bez DPH

**I DELŠÍ SEZENÍ
MŮŽE BÝT
KOMFORTNÍ**

Ceny bez DPH - dle objednaného množství			
Typ	1 - 2 ks	3 - 4 ks	≥ 5 ks
REGENT	11.990,-	11.490,-	10.990,-



TITAN
od **9.590,-**

černá/stříbrná

SKLADEM

160 kg

TITAN

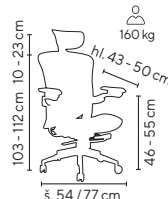

TITAN

- luxusní a velmi robustní křeslo
- **vhodné do 24-hodinových provozů**
- TITAN - sedák, opěrka a podhlavník čalouněn samonosnou síťovinou černé barvy
- synchronní mechanismus s několikanásobnou blokadí, 3D područky
- VKC 160 sada 5 ks koleček na tvrdé podlahy (lino, plovoucí podlaha apod.) za příplatek 399,- Kč bez DPH



TITAN
černá



TITAN
černá/modrá

Ceny bez DPH - dle objednaného množství			
Typ	1 - 4 ks	5 - 9 ks	≥ 10 ks
TITAN	9.990,-	9.790,-	9.590,-
HAPPY COLOR:) stříbrná, modrá	8.990,-	8.790,-	8.590,-



černá/vínová

DIAMOND

od **10.995,-**

SKLADEM

130 kg

HLOUBKOVÝ
POSUV
SEDÁKU

- kvalitní manažerské křeslo čalouněné samonosnou síťovinou té nejvyšší kvality
- synchronní mechanismus s možností aretace v několika pozicích
- jedinečný samovážící mechanismus, který sám nastaví protitlak opěraku dle hmotnosti uživatele
- hloubkově a výškově samostavitelná bederní opěrka
- opěrka hlavy - výškově, hloubkově a úhlově stavitelná pro nastavení ideální polohy
- 4D područky s ergonomickým tvarováním
- leštěný 5-ti ramenný hliníkový kříž s velkopřůměrovými kolečky
- hloubkový posuv sedáku
- záruka: 36 měsíců
- VKC 160 sada 5 ks koleček na tvrdé podlahy (lino, plovoucí podlaha apod.) za příplatek 399,- Kč bez DPH



CERTIFIKÁT
KVALITY



černá/černá



černá/stříbrná



černá/modrá



černá/zelená

Ceny bez DPH - dle objednaného množství

Typ	1 - 4 ks	5 - 9 ks	≥ 10 ks
DIAMOND	12.995,-	12.495,-	11.995,-
HAPPY COLOR :)	11.995,-	11.495,-	10.995,-

zelená, vínová



černá

SANTE

od **7.395,-**

SKLADEM

130 kg

HLOUBKOVÝ
POSUV
SEDÁKU

- vysoká manažerská židle s dokonalou ergonomií
- čalounění samonosnou síťovinou té nejvyšší kvality
- synchronní mechanismus s možností aretace ve zvolené poloze a s možností protitlaku opěraku dle hmotnosti uživatele
- výškově a úhlově stavitelná opěrka hlavy
- hloubkový posuv sedáku
- integrovaná bederní opěrka, která se dokonale přizpůsobí Vaším zádům
- 3D područky s měkčenou opěrnou částí
- chromovaný kříž se zvýšenou nosností až 130 kg
- VKC 160 sada 5 ks koleček na tvrdé podlahy (lino, plovoucí podlaha apod.) za příplatek 399,- bez DPH



šedá



černá

LILIE

od **6.390,-**

SKLADEM

130 kg

HLOUBKOVÝ
POSUV
SEDÁKU

- elegantní manažerské židle s ergonomicky tvarovaným opěrkem z prodyšné síťoviny
- hloubkově posuvný sedák s výplní z paměťové pěny potažený odolnou látkou
- synchronní mechanika s možností aretace ve 3 polohách
- samovážící mechanismus nastaví protitlak opěraku dle hmotnosti uživatele
- 3D područky s měkčenou horní vrstvou
- výškově stavitelná bederní opěrka
- kříž z černého plastu
- VKC 160 sada 5 ks koleček na tvrdé podlahy (lino, plovoucí podlaha apod.) za příplatek 399,- bez DPH

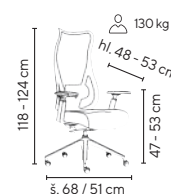

Ceny bez DPH - dle objednaného množství

Typ	1 - 4 ks	5 - 9 ks	≥ 10 ks
SANTE	7.995,-	7.695,-	7.395,-
LILIE	6.990,-	6.690,-	6.390,-



AURA LUX - AL
od **15.990,-**

hnědá kůže



AURA MEETING
od **12.990,-**

hnědá kůže



AURA LUX - BLACK
od **15.990,-**

hnědá kůže



AURA LUX - AL
od **15.990,-**



černá kůže



AURA LUX - BLACK
od **15.990,-**

šedá kůže



AURA MEETING
od **13.990,-**

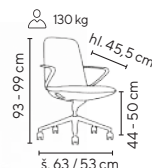

černá kůže

AURA LUX - AL, BLACK

- luxusní kancelářské křeslo s vysokým opěrákem
- čalounění z jemné kůže té nejvyšší kvality
- veškerý ovládací mechanismus - úhlové nastavení opěráku, výška sezení, je elegantně integrován v těle sedáku. Tak jsou nenarušeny čisté a jednoduché linie
- područky z leštěného hliníku s dotykovou plochou z PU pěny a u modelu AURA LUX - BLACK - v černém nástřiku
- komfortní houpací mechanika s předsunutou osou houpání s aretací v základní pracovní poloze
- designový 5-ti ramenný kříž z leštěného hliníku u modelu AURA LUX - AL a hliníkový kříž v černém nástřiku u modelu AURA LUX - BLACK
- VKC 160 sada 5 ks koleček na tvrdé podlahy (lino, plovoucí podlaha apod.) za příplatek 399,- Kč bez DPH



AURA MEETING

- luxusní kancelářská křeslo se středním opěrákem vhodné pro celodenní sezení v kanceláři či v jednacích místnostech
- střední výška opěráku je příznivá do menších prostor či k vytvoření vzdušnějšího prostředí
- čalounění z jemné kůže té nejvyšší kvality
- veškerý ovládací mechanismus - úhlové nastavení opěráku, výška sezení, je elegantně integrován v těle sedáku
- područky z leštěného hliníku s dotykovou plochou z PU pěny
- komfortní houpací mechanika s předsunutou osou houpání s aretací v základní pracovní poloze
- designový 5-ti ramenný kříž z leštěného hliníku
- VKC 160 sada 5 ks koleček na tvrdé podlahy (lino, plovoucí podlaha apod.) za příplatek 399,- Kč bez DPH

Ceny bez DPH - dle objednaného množství

Typ	Provedení kůže	1 - 2 ks	3 - 4 ks	≥ 5 ks
AURA LUX - AL	černá, hnědá	17.990,-	16.990,-	15.990,-
AURA LUX - BLACK	šedá, hnědá	17.990,-	16.990,-	15.990,-

Ceny bez DPH - dle objednaného množství

Typ	Provedení kůže	1 - 2 ks	3 - 4 ks	≥ 5 ks
AURA MEETING	černá, hnědá	14.990,-	14.490,-	13.990,-



černá

ALLDAY 200

od **17.990,-**

SKLADEM

200 kg

PŘAVÁ
KŮŽE

HLOUBKOVÝ
POSUV
SEDÁKU

- robustní kancelářské křeslo pro **24-hodinové provozu**
- ergonomické tvarování sedáku a opěraku se zesílenou dvojitou kovovou výztuží
- čalounění černou kůží té nejvyšší kvality
- synchronní mechanika s možností aretace ve 3 zvolených polohách a s nastavením síly protitlaku opěraku dle hmotnosti uživatele
- nastavení hloubky a sklonu sedáku
- pevný opěrák
- měkčené a výškově stavitelné područky
- nastavitelná hloubka bederní opěrky
- vysokozátěžový kříž ze slitin hliníku se zvýšenou nosností až **200 kg**
- VKC 200 sada 5 ks koleček na tvrdé podlahy (lino, plovoucí podlaha apod.) za příplatek 249,- Kč bez DPH

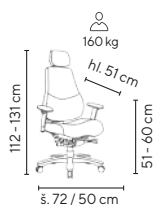
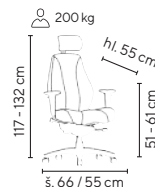

- vysoké robustní křeslo **vhodné do 24 hodinových provozů**
- testováno pro vícesměnné užívání certifikátem AFRDI s nejvyšším stupněm 6
- čalounění kvalitní látkou pro zvýšenou zátěž
- synchronní mechanika s možností aretace ve 3 zvolených polohách a s nastavením síly protitlaku opěraku dle hmotnosti uživatele
- ergonomicky tvarovaný sedák a opěrák s dvojitou ocelovou výztuží
- nastavení hloubky a sklonu sedáku, výškově stavitelná opěrka hlavy
- výškově stavitelné područky s měkčenou vrchní plochou
- vysokozátěžový kříž ze slitin hliníku se zvýšenou nosností až **160 kg**
- VKC 200 sada 5 ks koleček na tvrdé podlahy (lino, plovoucí podlaha apod.) za příplatek 249,- Kč bez DPH



černo/šedá

ADMIRAL 24/7

od **11.995,-**

SKLADEM

160 kg

HLOUBKOVÝ
POSUV
SEDÁKU

CERTIFIKÁT
KVALITY



modrá

ROBUS - 200

od **13.995,-**

SKLADEM

200 kg

HLOUBKOVÝ
POSUV
SEDÁKU

- kancelářské křeslo **vhodné do 24 hodinových provozů**
- ergonomicky tvarované křeslo s dvojitou ocelovou výztuží
- čalouněné zátěžovou látkou
- synchronní mechanika s možností aretace ve 3 zvolených polohách a s nastavením síly protitlaku opěraku dle hmotnosti uživatele
- nastavení hloubky a sklonu sedáku
- nastavitelná hloubka bederní opěrky pomocí táhlového mechanismu
- výškově stavitelné područky s měkčenou vrchní plochou
- vysokozátěžový kříž ze slitin hliníku se zvýšenou nosností až **200 kg**
- VKC 200 sada 5 ks koleček na tvrdé podlahy (lino, plovoucí podlaha apod.) za příplatek 249,- Kč bez DPH

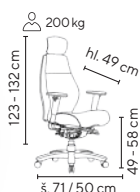

černá

šedá

CERTIFIKÁT
KVALITY



Ceny bez DPH - dle objednaného množství

Typ	1 - 2 ks	3 - 4 ks	≥ 5 ks
ALLDAY 200	19.990,-	18.990,-	17.990,-
ADMIRAL 24/7	12.995,-	12.495,-	11.995,-
ROBUS - 200	14.995,-	14.445,-	13.995,-

VYSOKOZÁTEŽOVÁ KŘESLA

DISPATCHER 24/7 - 230

od **23.990,-**

SKLADEM

230 kg

HLOUBKOVÝ
POSUV
SEDÁKU



černá



- luxusní vysokozátěžové kancelářské křeslo pro maximální komfort i v náročných podmínkách s nosností až 230 kg
- vhodné pro 24 hodinové provozy
- čalouněno vysokoodolnou látkou používanou v interiérech automobilů
- polohovatelná zádová opěrka
- hloubkově nastavitelný sedák s výplní z odolné tvrzené PU pěny
- synchronní mechanismus s aretací v několika polohách
- polohovací područky až do úhlu 90°
- výškově nastavitelná opěrka hlavy
- vysoce stabilní šestiramenný hliníkový kříž o šířce 750 mm v černém provedení
- brzdící kolečka (v zátěži se kolečka pohybují - mimo zátěž je snížena hybnost koleček)

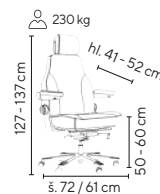

24/7

- luxusní vysokozátěžové kancelářské křeslo pro dlouhodobé pohodlí s nosností až 200 kg
- vhodné pro 24 hodinové provozy
- čalouněné velmi odolnou potahovou látkou
- hloubkově nastavitelný sedák s výplní z odolné tvrzené PU pěny
- synchronní mechanismus s aretací v několika polohách
- polohovací područky až do úhlu 90°
- výškově a úhlově nastavitelná opěrka hlavy
- vysoce stabilní šestiramenný hliníkový kříž o šířce 750 mm v černém provedení
- brzdící kolečka (v zátěži se kolečka pohybují - mimo zátěž je snížena hybnost koleček)

SKLADEM

200 kg

HLOUBKOVÝ
POSUV
SEDÁKU

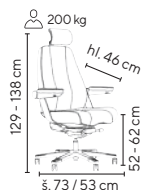

DISPATCHER 24/7 - 200

od **18.990,-**



černá

Ceny bez DPH - dle objednaného množství

Typ	1 - 2 ks	3 - 4 ks	≥ 5 ks
DISPATCHER 24/7 - 230	24.990,-	24.490,-	23.990,-
DISPATCHER 24/7 - 200	19.990,-	19.490,-	18.990,-



ANCONA CR

od **1.099,-**

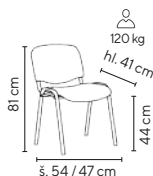

oranžová
koženka

Další varianty čalounění naleznete
na našich webových stránkách
www.jp.cz

SKLADEM

OTĚRU-
VZDORNOST
100.000
CYKLŮ



- stohovatelná konferenční židle
- odolný rám z oválných ocelových profilů
- výplň tvoří komfortní pěna čalouněná vysoce odolnou látkou nebo koženkou
- odolnost látky proti otěru 100.000 cyklů

ANCONA N

od **949,-**



zelená
látko



tm. modrá
látko



červená
látko



oranžová
látko



šedá
látko



černá
látko



bílá
koženka



tyrkysová
koženka



světlý karamel
koženka

Ceny bez DPH - včetně montáže

Typ	Provedení kostry	Čalounění	1 - 39 ks	40 - 99 ks	≥ 100 ks
ANCONA N	černý lak	látko	1.049,-	999,-	949,-
ANCONA CR	chrom	látko	1.199,-	1.149,-	1.099,-
ANCONA CR	chrom	koženka	1.199,-	1.149,-	1.099,-



MESSINA CR

od **999,-**

SKLADEM



Nakupte
Online!



latte
koženka



šedo/černá
látko

MESSINA N

od **769,-**

- stohovatelná konferenční židle
- odolný rám z oválných ocelových profilů
- záda a sedák opatřené odolným plastovým krytem
- výplň tvoří komfortní pěna ocalouněná látkou nebo koženkou



oranžová
látko



červená
látko



černá
látko



modrá
látko



smetanová
koženka



krémová
koženka



žlutá
koženka



zelinkavá
koženka



pastelově
zelená koženka



modrá
koženka



tmavě modrá
koženka



červená
koženka



šedá
koženka



černá
koženka

Ceny bez DPH - včetně montáže

Typ	Provedení kostry	Čalounění	Provedení	1 - 39 ks	40 - 99 ks	≥ 100 ks
MESSINA N	černý lak	látko	černá, oranžová, červená, modrá, šedo/černá	839,-	799,-	769,-
MESSINA CR	chrom	látko	černá, oranžová, červená, modrá, šedo/černá	1.089,-	1.049,-	999,-
MESSINA CR	chrom	koženka	černá, šedá, latte, krémová, smetanová, žlutá, červená, zelinkavá, pastelově zelená, modrá, tmavě modrá	1.199,-	1.149,-	1.099,-



- vysoce stabilní stohovatelná čalouněná židle
- opěrák z černé síťoviny svařovaná chromovaná kostra se zvýšenou nosností 130 kg
- sedák 3D prodyšná látka
- vysoce odolné plastové područky černé barvy

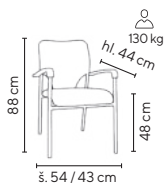

světle zelená

MADISON

od 1.250,-



černá

šedá

oranžová

vínová

modrá



Ceny bez DPH - dle objednaného množství

Typ	Provedení	1 - 19 ks	20 - 39 ks	≥ 40 ks
MADISON	chrom	1.490,-	1.440,-	1.390,-
HAPPY COLOR :)		1.350,-	1.290,-	1.250,-

oranžová, zelená

SKLADEM



modrá

- konferenční křesílko na stabilní chromované kostře
- čalounění kvalitní koženkou v několika barevných provedeních
- prošití sedáku a opěráku
- vysoký komfort sezení a stabilita



černá

slonová kost

zelená

oranžová

SKLADEM

ANDY

od 1.690,-

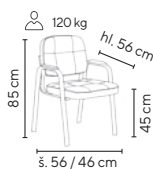

Ceny bez DPH - dle objednaného množství

Typ	1 - 19 ks	20 - 39 ks	≥ 40 ks
ANDY	1.890,-	1.790,-	1.690,-



oranžová

JIMY

od 1.659,-

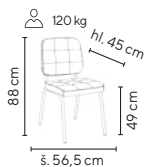

- konferenční židle s elegantním proševem
- čalouněná v ekologické kůži
- robustní ocelová chromovaná kostra

SKLADEM



Ceny bez DPH - dle objednaného množství

Typ	1 - 4 ks	5 - 9 ks	≥ 10 ks
JIMY	1.750,-	1.699,-	1.659,-



černá

světle šedá

bílá

bežová

latte

tmavě modrá

světle zelená

světle modrá

žlutá



ARIZONA - ST

od **995,-**



modrá

zelená

SKLADEM

- stohovatelná židle s čalouněným sedákem v koženice pro snadnou údržbu
- perforovaný plastový opěrák v šedé barvě
- stabilní ocelová kostra ve stříbrném laku
- dodáváme smontované
- nosnost: 130 kg

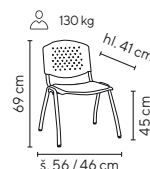

Ceny bez DPH - dle objednaného množství

Typ	Provedení	1 - 4 ks	5 - 9 ks	≥ 10 ks
ARIZONA - ST	zelená, modrá	1.195,-	1.095,-	995,-



LUISA

od **1.395,-**

AKČNÍ NABÍDKA

- komfortní stohovatelná konferenční židle
- čalouněno v odolné koženice
- stabilní kovová kostra v chromovém provedení

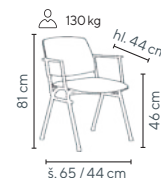

SKLADEM

130 kg

smetanová koženka

LUISA S PODRUČKAMI

od **1.395,-**



černá koženka

bílá koženka

smetanová koženka

žlutá koženka

oranžová koženka

tmavě modrá koženka

zelená koženka

vínová koženka

šedá tyrkysová

meruňková koženka

šedá koženka

Akce - PODRUČKY ZDARMA

Ceny bez DPH - dle objednaného množství

Typ	Čalounění	Provedení	1 - 4 ks	5 - 9 ks	≥ 10 ks
LUISA	koženka	černá, šedá, bílá, smetanová, žlutá, oranžová, tmavě modrá, zelená, vínová, tyrkysová	1.495,-	1.445,-	1.395,-
LUISA S PODRUČKAMI	koženka	šedá, bílá, smetanová, žlutá, oranžová, zelená, vínová, meruňková	1.495,-	1.445,-	1.395,-



červená látka

VALENTINO N od 2.395,-

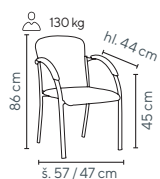

- stohovatelné konferenční křeslo
- odolné područky z bukového masivu
- svařovaná kostra v provedení černý lak



černo-šedá pepito látka



modrá látka

SKLADEM

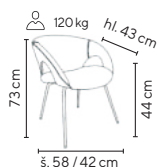

- pohodlná konferenční křesla s originálním designem
- stabilní chromovaná ocelová kostra
- čalouněné v lehce udržovatelné ekologické kůži PU, která je díky své odolnosti používána i na moderní sedací soupravy



černá



šedá



bílá



krémová



zelená



tmavě modrá



červená



oranžová



Ceny bez DPH - dle objednaného množství

Typ	Provedení kostry	Čalounění	Provedení	1 - 4 ks	5 - 9 ks	≥ 10 ks
VALENTINON	černý lak	látka	červená, modrá, černo-šedá pepito	2.595,-	2.495,-	2.395,-



žlutá

ROSELLA

od 1.990,-

SKLADEM



Ceny bez DPH - dle objednaného množství

Typ	1 - 4 ks	5 - 9 ks	≥ 10 ks
ROSELLA	2.590,-	2.490,-	2.390,-
HAPPY COLOR :)	2.190,-	2.090,-	1.990,-

černá, žlutá, tmavě modrá



oranžová

SOFIA od 1.995,-

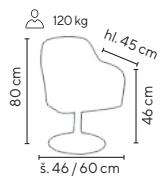

- stabilní konferenční křeslo otočné křeslo o 360°
- chromovaný talířový podstavec
- opěrák pro optimální podepření zad
- čalouněno ekologickou kůží PU



šedá



zelená

SKLADEM



Ceny bez DPH - dle objednaného množství

Typ	1 - 2 ks	3 - 4 ks	≥ 5 ks
SOFIA	2.995,-	2.895,-	2.795,-
HAPPY COLOR :)	2.195,-	2.095,-	1.995,-

oranžová





LAURA BUK
od **2.490,-**

SKLADEM

zelinkavá



- elegantní křesílko na stabilní chromované kostře
- čalouněno v odolné koženke
- područky: - čalouněné (LAURA)
- dřevěné buk (LAURA BUK)
- dřevěné ořech (LAURA OŘECH)

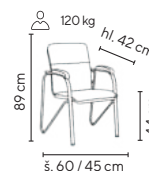

LAURA buk
latte



LAURA ořech
šedá

BAREVNÉ PŘEVEDENÍ:



černá

šedá

červená

latte

krémová



smetanová

žlutá

zelinkavá

modrá

Ceny bez DPH - dle objednaného množství

Typ	1 - 9 ks	10 - 19 ks	≥ 20 ks
LAURA	2.390,-	2.290,-	2.190,-
LAURA BUK	2.690,-	2.590,-	2.490,-
LAURA OŘECH	2.690,-	2.590,-	2.490,-



SKLADEM

TEDDY

od **2.790,-**



světle šedá



krémová

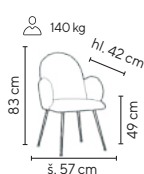

Ceny bez DPH - dle objednaného množství

Typ	1 - 4 ks	5 - 9 ks	≥ 10 ks
TEDDY	2.990,-	2.890,-	2.790,-

- moderní konferenční křeslo
- sedák a opěradlo čalouněno potahovou látkou žinylkového vzhledu
- kovová konstrukce opatřená černým práškovým lakem

LOLA

od **2.190,-**



světle
hnědá

SKLADEM

140 kg



světle šedá

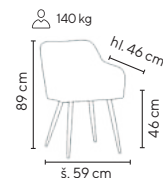

JEDNODUCHÉ
A TRENDY

Ceny bez DPH - dle objednaného množství

Typ	1 - 4 ks	5 - 9 ks	≥ 10 ks
LOLA	2.590,-	2.390,-	2.190,-

- elegantní konferenční křeslo čalouněné moderní látkou manšestrového vzhledu
- kovová konstrukce opatřená černou práškovou barvou



SKLADEM

140 kg



pudrová



šedá



mátová

Ceny bez DPH - dle objednaného množství

Typ	1 - 4 ks	5 - 9 ks	≥ 10 ks
CHIARA	2.790,-	2.690,-	2.590,-

modrá

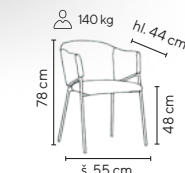

- designové konferenční křeslo čalouněné moderní látkou manšestrového vzhledu
- kovová konstrukce opatřená černou práškovou barvou



běžová ekokůže PU

SELLY

od **2.990,-**

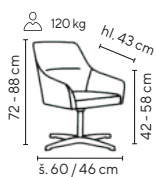

- otočné konferenční křeslo moderního designu
- čalouněno v látce nebo v ekokůži PU v několika barevných variantách
- výškově stavitelné pomocí plynového pístu, leštěný hliníkový kříž



modrá látka červená látka zelená látka oranžová látka šedá látka černá ekokůže PU šedá ekokůže PU



SKLADEM

130 kg



Ceny bez DPH - dle objednaného množství

Typ	1 - 4 ks	5 - 9 ks	≥ 10 ks
SELLY	3.990,-	3.790,-	3.590,-
HAPPY COLOR :)	3.590,-	3.390,-	2.990,-

běžová, černá, šedá ekokůže



šedá PU

- moderní konferenční křeslo čalouněné v ekologické kůži PU
- elegantní chromovaná kostra
- odolné plastové područky

Ceny bez DPH - dle objednaného množství

Typ	Provedení kostry	1 - 4 ks	5 - 9 ks	≥ 10 ks
BIANCA	chrom	2.995,-	2.895,-	2.795,-



černá PU

BIANCA

od **2.795,-**

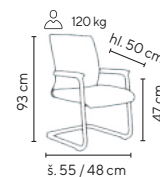

SKLADEM



šedo/černá látka

DAFNE

od **3.790,-**

SKLADEM

130 kg



- designové otočné křeslo
- čalouněné v odolné látce (šedo/černá)
- výškově stavitelná pomocí plynového pístu
- kříž z leštěného hliníku pro vyšší zatížení až 130 kg



Ceny bez DPH - dle objednaného množství

Typ	1 - 4 ks	5 - 9 ks	≥ 10 ks
DAFNE	3.990,-	3.890,-	3.790,-



ELISEO
od **3.990,-**

SKLADEM

130 kg

běžová
koženka



černá koženka



běžová koženka



Ceny bez DPH - dle objednaného množství

Typ	1 - 4 ks	5 - 9 ks	≥ 10 ks
ELISEO	4.490,-	4.290,-	3.990,-

- elegantní otočné konferenční křeslo
- čalouněno v ekologické kůži
- výškově stavitelné pomocí plynového pístu
- kovové chromované prvky pro vyšší nosnost
- leštěný hliníkový kříž



- otočné designové konferenční křeslo
- výškově stavitelné pomocí plynového pístu
- kříž z leštěného hliníku pro vyšší zatížení až 130 kg
- čalouněno v látce nebo ekologické kůži PU

Ceny bez DPH - dle objednaného množství

Typ	1 - 2 ks	3 - 4 ks	≥ 5 ks
FLORA	5.490,-	5.290,-	4.990,-
HAPPY COLOR :)	4.990,-	4.790,-	4.590,-

černá ekokůže PU



šedá
látka



zelená
látka



oranžová
látka



modrá
látka



černá
ekokůže PU



šedá
ekokůže PU



cappuccino
ekokůže PU

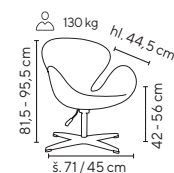

červená
látka

FLORA

od **4.590,-**

SKLADEM

130 kg





LÁTKA MODRÁ

SEDACÍ SOUPRAVA SCALA

- třídřevová pohovka čalouněná látkou či koženkou
- masivní nohy v barvě olše
- propracované prošívání opěráku

POHODLNÁ
ELEGANCE

SCALA

6.990,-

SKLADEM



látko
vínová



látko
šedá



koženka
malinově červená



koženka
šedá



látko
modrá



látko
světle hnědá

Ceny bez DPH

Typ	Provedení	Barevné provedení	rozměry v × š × h (mm)	
SCALA	pohovka	látko vínová, šedá, modrá, světle hnědá, koženka malinově červená, šedá	750 × 1400 × 650	6.990,-



LIPARI

- 1, 2 a 3 - místná sedací souprava čalouněná kvalitní jemnou ekokůží, odolnou vůči poškrábání
- zajímavě řešená harmonická kombinace dvou barev – vnitřní šedá a vnější zelená
- kovové černé nohy zapuštěné do těla sedačky vytváří jednotný pocit a jsou zajímavým prvkem
- volně ložené opěrné polštáře a zaoblený sedák pro příjemné sezení či relaxaci

LIPARI - 3
11.990,-



LIPARI - 2
8.990,-



LIPARI - 1
6.990,-

SKLADEM

NOVINKA

Ceny bez DPH

Typ	Provedení	Barevné provedení	Rozměry v × š × h (mm)	
LIPARI - 1	křeslo		850 × 790 × 760	6.990,-
LIPARI - 2	dvojkřeslo	ekokůže šedá/zelená	850 × 1320 × 760	8.990,-
LIPARI - 3	trojčeslo		850 × 1820 × 760	11.990,-



LÁTKA ŽLUTO-ZLATÁ

LÁTKA V IMITACI
BROUŠENÉ KŮŽE
KOŇAK

KONFERENČNÍ STOLEK
VIVA

Najdete na str. 242

SEDACÍ SOUPRAVA CHARLOTTE

- 1, 2 a 3 - místná sestava křesel a sedaček v jedinečném designu
- ručně prošívány opěrák s ozdobnými knoflíky
- dřevěné masivní nohy v barvě přírodního dřeva
- čalounění kvalitní látkou, koženkou či látkou v imitaci broušené kůže v trendových barvách



koženka
šedá

SKLADEM

CHARLOTTE - 1

od **4.390,-**



látko v imitaci
broušené kůže
latté

CHARLOTTE - 3

od **9.390,-**

BAREVNÉ PŘÍKONENÍ PRO SEDACÍ SOUPRAVY CHARLOTTE:



látko šedá



látko žluto-zlatá



látko zelená



látko modrá



koženka
petrolejová



koženka
šedá



koženka
běžová



látko v imitaci
broušené kůže
koňak



látko v imitaci
broušené kůže
hořká čokoláda



látko v imitaci
broušené kůže
latté



látko v imitaci
broušené kůže
šedá



látko v imitaci
broušené kůže
hořká čokoláda

CHARLOTTE - 2

od **6.990,-**



**KONFERENČNÍ STOLEK
CROSS**
Najdete na str. 241

LÁTKA ZELENÁ

**KANCELÁŘSKÝ
NÁBYTEK
AERO**
Najdete na str. 262 a 263

**HARMONICKÉ
BARVY,
HARMONICKÉ
PROSTŘEDÍ**



koženka
béžová

SKLADEM

NOVINKA

CHARLOTTE - 1

od 4.390,-



modrá látka

CHARLOTTE - 3

od 9.390,-



látka žluto-zlatá



látka žluto-zlatá



látka žluto-zlatá

Ceny bez DPH - dle objednaného množství

Typ	Provedení	Vnější rozměry v × š × h (mm)	1 - 4 ks	5 - 9 ks	≥ 10 ks
CHARLOTTE - 1	křeslo	780 × 720 × 660	4.990,-	4.690,-	4.390,-
CHARLOTTE - 2	dvojkřeslo	780 × 1410 × 660	7.590,-	7.290,-	6.990,-
CHARLOTTE - 3	trojkřeslo	780 × 1910 × 660	9.990,-	9.690,-	9.390,-



RHODOS

- 1, 2 a 3 - místná sedací souprava čalouněná kvalitní jemnou ekokůží, odolnou vůči poškrábání
- zajímavě řešená harmonická kombinace dvou barev čalounění
- jemné a elegantní linie
- černé kovové nohy



RHODOS - 3
ekokůže krémová/běžová

RHODOS - 3
11.990,-



ekokůže pastelově modrá/šedá

SKLADEM



RHODOS - 2
ekokůže pastelově modrá/šedá



RHODOS - 1
ekokůže pastelově modrá/šedá



RHODOS - 2
ekokůže krémová/běžová



RHODOS - 1
ekokůže krémová/běžová

Ceny bez DPH

Typ	Provedení	Barevné provedení	Rozměry v × š × h (mm)	
RHODOS - 1	křeslo		730 × 760 × 760	6.990,-
RHODOS - 2	dvojkřeslo	ekokůže pastelově modrá/šedá, ekokůže krémová/běžová	730 × 1260 × 760	8.990,-
RHODOS - 3	trojkřeslo		730 × 1740 × 760	11.990,-



**NEBOJTE SE
KOMBINOVAT BARVY**

SEDACÍ SOUPRAVA MIRA

- celočalouněná sedací souprava určená pro vybavení vstupních hal, recepcí, čekáren, jednacích místností
- 1, 2, 3 místné provedení
- nohy chrom

MIRA - 1

6.590,-



koženka
cihlová



koženka
hnědá

MIRA - 3

11.990,-

BAREVNÉ PŘÍKROKY PRO SEDACÍ SOUPRAVY MIRA:



látka
tmavě šedá



látka
modrá vodní



látka
hnědo-purpurová



látka tmavě
modrý melír



koženka
tmavě šedá



koženka
světle hnědá



koženka
zelinkavá



koženka
červená



koženka
cihlová



koženka
hnědá



koženka
holubí šed'



koženka
krémová



koženka
červená

MIRA - 2

8.790,-

SKLADEM

Ceny bez DPH - dle typu čalounění

Typ	Provedení	Rozměry v × š × h (mm)	Látka	Koženka
MIRA - 1	křeslo	700 × 700 × 700	6.590,-	6.590,-
MIRA - 2	dvojkřeslo	700 × 1250 × 700	8.790,-	8.790,-
MIRA - 3	trojkřeslo	700 × 1700 × 700	11.990,-	11.990,-



SERAPHINA

- 1,2 a 3 - místná sedací souprava moderního vzhledu vhodná do všech typů interiérů
- čalounění kvalitní jemnou ekokůží, odolnou vůči poškrábání
- kovové chromové nohy



SERAPHINA - 3
ekokůže béžová

SERAPHINA - 3
13.990,-

SKLADEM



ekokůže krémová

NOVINKA



SERAPHINA - 2
ekokůže krémová



SERAPHINA - 1
ekokůže krémová

SERAPHINA - 1
7.990,-



SERAPHINA - 1
ekokůže béžová

Ceny bez DPH

Typ	Provedení	Barevné provedení	Rozměry v × š × h (mm)	
SERAPHINA - 1	křeslo		780 × 880 × 750	7.990,-
SERAPHINA - 2	dvojkřeslo	ekokůže krémová, ekokůže béžová	780 × 1385 × 750	10.990,-
SERAPHINA - 3	trojkřeslo		780 × 1920 × 750	13.990,-



KONFERENČNÍ STOLEK
VIVA
Najdete na str. 242

POHODLNÁ
JAKO U VÁS
DOMA

SEDACÍ SOUPRAVA CASANOVA

- 1 a 2 místná pohovka čalouněná příjemnou kvalitní látkou
- masivní rám na dřevěných nohou z borovicového dřeva
- pěnová výplň vyztužená pevnými pružinami pro komfortní měkké a pohodlné sezení

SKLADEM



látka
tmavě šedá

CASANOVA - 1

8.990,-



látka
tmavě šedá

CASANOVA - 2

13.990,-

Ceny bez DPH - dle objednaného množství

Typ	Provedení	Barevné provedení	Rozměry v × š × h (mm)	
CASANOVA - 1	křeslo	látka tmavě šedá	800 × 900 × 890	8.990,-
CASANOVA - 2	dvojkřeslo	látka tmavě šedá	800 × 1780 × 890	13.990,-

POSEZENÍ JAKO
V PEŘINCE



KONFERENČNÍ STOLEK
MARCO
Najdete na str. 242

SKLADEM

NOVINKA

SEDACÍ SOUPRAVA AMELIE

- 1 - 2 místná stylová pohovka a křeslo
- příjemný zaoblený tvar a teplé barvy vytvoří harmonické prostředí či zázemí
- čalounění kvalitní sametovou látkou v trendových barvách
- dřevěné masivní nohy v barvě přírodního dřeva

AMELIE - 1

od **3.790,-**



látka modrá



AMELIE - 2

od **6.590,-**

látka modrá



látka
tmavě šedá



látka
zlato-hnědá



látka
zlato-hnědá



látka
tmavě šedá

Ceny bez DPH - dle objednaného množství

Typ	Provedení	Barevné provedení	Vnější rozměry v × š × h (mm)	1 - 4 ks	5 - 9 ks	≥ 10 ks
AMELIE - 1	křeslo	látka modrá, tm. šedá,	760 × 760 × 730	4.190,-	3.990,-	3.790,-
AMELIE - 2	dvojkřeslo	zlato-hnědá	760 × 1250 × 730	6.990,-	6.790,-	6.590,-



KONFERENČNÍ STOLEK
ROUND 90
Najdete na str. 240

NOVÝ
TRENDY
STYL

SEDACÍ SOUPRAVA MONARCH

- 1-2 místná luxusní pohovka v novém trendy stylu
- kvalitní čalounění s desinovým prošitím opěráku
- dřevěné masivní nohy mořené do barvy wenge

SKLADEM



látka
červená



látka
tmavě šedá

MONARCH - 1

8.990,-



látka
tmavě šedá



látka
červená

MONARCH - 2

13.990,-

Ceny bez DPH

Typ	Provedení	Barevné provedení	Rozměry v × š × h (mm)	
MONARCH - 1	křeslo	červená,	850 × 900 × 810	8.990,-
MONARCH - 2	dvojkřeslo	tmavě šedá	850 × 1450 × 810	13.990,-



SEDACÍ SOUPRAVA SALOME

- sedací souprava s oddělenými místy k sezení
- vhodná do recepcí, čekáren a kanceláří
- kovový designový rám a nohy v antracitovém laku
- čalouněná v kvalitní látce či koženě



SALOME - 1
7.590,-

látka
hnědo-purpurová



SKLADEM

SALOME - 3
13.390,-

koženka
zelinkavá

BAREVNÉ PŘEVODNÍ PRO SEDACÍ SOUPRAVY SALOME:



SALOME - 2
9.990,-

koženka
hnědá



koženka tmavě šedá

SALOME - 1

7.590,-



koženka tmavě šedá

SALOME - 3

13.390,-

SKLADEM

**POHODLNÁ
ELEGANCE**



SALOME - 1
koženka krémová



SALOME - 2
koženka krémová



SALOME - 3
koženka krémová

Ceny bez DPH - dle typu čalounění

Typ	Provedení	Rozměry v × š × h (mm)	Látka	Koženka
SALOME - 1	křeslo	850 × 800 × 800	7.590,-	7.590,-
SALOME - 2	dvojkřeslo	850 × 1340 × 850	9.990,-	9.990,-
SALOME - 3	trojkřeslo	850 × 1880 × 800	13.390,-	13.390,-



PANTHEON

- 1,2 a 3 – místná jedinečná sedací souprava zajímavého organického tvaru, která zvýrazní Váš prostor a zároveň poskytne maximální pohodlí a čas pro Váš odpočinek či jednání
- čalounění kvalitní ekokůží s imitací vzhledu kůže
- kovové chromované nohy

SKLADEM

PANTHEON - 1

6.990,-



ekokůže zeleno-šedá



ekokůže tm. šedá



ekokůže hnědá



ekokůže zeleno-šedá

PANTHEON - 3

12.990,-



ekokůže hnědá

PANTHEON - 2

8.990,-

Ceny bez DPH

Typ	Provedení	Barevné provedení	Rozměry v × š × h (mm)	
PANTHEON - 1	křeslo		810 × 680 × 710	6.990,-
PANTHEON - 2	dvojkřeslo	ekokůže tm. šedá, zeleno-šedá, hnědá	810 × 1180 × 710	8.990,-
PANTHEON - 3	trojkřeslo		810 × 1680 × 710	12.990,-



**DOPŘEJTE SI
JEDINEČNÝ
STYL
A KVALITU**

SEDACÍ SOUPRAVA PALLADIO

- 1, 2, 3- místná sedací souprava
- čalounění v kvalitní koženke
- pevná designová kostra z nerezové oceli
- výplň sedáku tvoří studená pěna a kvalitní pružiny Bonell

PALLADIO - 3

17.990,-



černá koženka



krémová koženka



PALLADIO - 2
krémová koženka



krémová koženka



černá koženka



PALLADIO - 1
černá koženka

Ceny bez DPH

Typ	Provedení	Barevné provedení	Rozměry v × š × h (mm)	
PALLADIO - 1	křeslo		770 × 810 × 840	8.990,-
PALLADIO - 2	dvojkřeslo	koženka	770 × 1390 × 840	13.990,-
PALLADIO - 3	trojkřeslo	krémová, černá	770 × 1990 × 840	17.990,-



**PŘÍJEMNÉ
ZÁZEMÍ JE
BONUS**

STROMBOLI

- 1,2 a 3 – místná sedací souprava čalouněná kvalitní jemnou ekokůží, odolnou vůči poškrábání
- volné polštáře vytváří pocit měkkého a útulného sezení a zajišťují pohodlné sezení i ležení
- pevné kovové nohy



STROMBOLI - 3
ekokůže tmavě šedá

STROMBOLI - 3
13.990,-

SKLADEM



ekokůže světle šedá



STROMBOLI - 2
ekokůže světle šedá

STROMBOLI - 1
7.590,-



ekokůže tmavě šedá

Ceny bez DPH

Typ	Provedení	Barevné provedení	Rozměry v × š × h (mm)	
STROMBOLI - 1	křeslo		870 × 930 × 880	7.590,-
STROMBOLI - 2	dvojkřeslo	ekokůže tmavě šedá, světle šedá	870 × 1430 × 880	10.590,-
STROMBOLI - 3	trojkřeslo		870 × 1930 × 880	13.990,-



MILUJEME
JEDNODUCHOST

SEDACÍ SOUPRAVA ELISABETH

- 1-2 místná pohovka v novém trendy stylu
- pohodlná pohovka s kvalitním čalouněním
- kovové nohy opatřené černým lakem



látka
cihlová

SKLADEM



látka
bílá káva

ELISABETH - 1
od **5.490,-**



látka
bílá káva



látka
cihlová

ELISABETH - 2
od **8.490,-**

Ceny bez DPH

Typ	Provedení	Barevné provedení	Rozměry v × š × h (mm)	1 - 2 ks	3 - 4 ks	≥ 5 ks
ELISABETH - 1	křeslo	cihlová, bílá káva	750 × 710 × 680	5.990,-	5.790,-	5.490,-
ELISABETH - 2	dvojkřeslo		750 × 1330 × 680	8.990,-	8.790,-	8.490,-



KONFERENČNÍ STOLEK CUBIC

Najdete na www.jp.cz

LÁTKA MÁTOVÁ

**POHODLNÁ
ELEGANCE**

SKLADEM

SEDACÍ POHOVKA TAMARA

- celočalouněná sedačka na masivní dřevěné konstrukci
- snadné rozložení
- výška sedu 440 mm, nerozložená hloubka 1400 mm, rozložená délka 1930 mm
- čalounění kvalitní látkou či koženkou

TAMARA

15.990,-



látko šedá



látko mátová



látko sv. hnědá



koženka šedá



koženka béžová



rozložená varianta

Ceny bez DPH - dle typu čalounění

Typ	Barevné provedení	Rozměry š × h × v (mm)	Látka	Koženka
TAMARA	látko šedá, mátová, sv. hnědá, koženka šedá, béžová	2180 × 860 × 800	15.990,-	15.990,-



SEDACÍ POHOVKA REGINA

- celočalouněná rozkládací sedačka s lenoškou
- snadné vyklopení úložného prostoru
- možný výběr levého či pravého provedení
- čalounění kvalitní látkou či koženkou

SKLADEM

- jednoduchým tahem vznikne rozkládací postelové lůžko o rozměru 1400 x 1930 mm
- výška sedu 440 mm



pravé provedení
koženka béžová

REGINA
17.990,-



pravé provedení
látka antracit



pravé provedení
koženka šedá



levé provedení
látka šedá



levé provedení
koženka černá



rozložená varianta

Ceny bez DPH - dle typu čalounění

Typ	Barevné provedení	Rozměry š x h x v (mm)	Látka	Koženka
REGINA	látka béžová, šedá, antracit, koženka šedá, černá	2180 x 860 x 800	17.990,-	17.990,-

POHOVKY A VÁLENDY

- čalouněná válenda s úložným prostorem
- určena pro trvalé spaní
- za příplatek možno doplnit čalouněnými čely
- korpus provedený v různých dezénech kvalitního lamina

DITA

od **6.150,-**



DEZÉNY LAMIN (KORPUSU DITA):



javor buk rustikal třešň ořech



MELISA

od **9.350,-**

- celočalouněná pohovka určena pro trvalé spaní
- podhlavník je příjemně měkký díky vysokému tvarovanému dílu z polyuretanu
- velký úložný prostor snadno dostupný vyklopením pohovky vzhůru
- výška sezení 450 mm



Ceny bez DPH

Typ	Provedení	Rozměry š × h × v (mm)	Zatížení (kg)	BEST	BORA	koženky HOLY a OTO
DITA	pevná deska, pružiny Bonell a PUR pěna	1950 × 860 × 450	120	6.150,-	6.690,-	6.690,-
DITA - rošt	lamelový rošt - 18 lamel, pružiny Bonell, PUR pěna	1950 × 860 × 450	130	7.750,-	8.250,-	8.250,-
MELISA	pevná deska, pružiny Bonell a PUR pěna	2220 × 900 × 820	120	9.350,-	10.090,-	10.090,-
MELISA - rošt	lamelový rošt - 18 lamel, pružiny Bonell, PUR pěna	2220 × 900 × 820	130	10.950,-	11.690,-	11.690,-

- celočalouněná pohovka určena pro trvalé spaní
- podhlavník je příjemně měkký díky vysokému tvarovanému dílu z polyuretanu
- velký úložný prostor snadno dostupný vyklopením pohovky vzhůru



SKLADEM

MARIANA S OPĚRKOU

tmavě šedý melír

od **11.790,-**



Ceny bez DPH

Typ	Provedení	Rozměry š × h × v (mm)	Zatížení (kg)	BEST	BORA	HOLY a OTO
MARIANA S OPĚRKOU	pevná deska, pružiny Bonell a PUR pěna	1950 × 860 × 450	120	11.790,-	12.890,-	12.890,-
MARIANA S OPĚRKOU - rošt	rošt - 18 lamel, pružiny Bonell, PUR pěna	1950 × 860 × 450	130	13.390,-	14.490,-	14.490,-

LÁTKY A KOŽENKY:



HOLY BE 5 krémová koženka OTO T 5 žluto-oranžová koženka OTO P 2 cihlová koženka HOLY Z 2 zelenkává koženka HOLY CE 2 malinová koženka OTO SA 2 šedá koženka BEST 09 písková látka BORA B 24 béžová látka BEST 29 mátová látka BORA B 57 tyrkysová látka BEST 20 modrá látka BEST 22 kiwi látka BEST 06 tm. šedý melír látka

POHOVKY A VÁLENDY

- celočalouněná pohovka s úložným prostorem s boční opěrkou
- pravé i levé provedení
- rozměr matrace: 1950 × 870 mm, výška: 450 mm
- oboustranné očalounění bočnic je možné provést za příplatek

Další varianty čalounění nalezte na našich webových stránkách www.jp.cz nebo na str. 226



pravé provedení

MATYLDA
od **10.150,-**



levé provedení

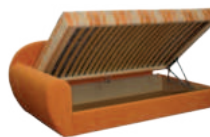

MATYLDA
rošt

MICHELLE

od **9.350,-**

- celočalouněná pohovka s úložným prostorem a boční opěrkou, pravé i levé provedení
- rozměr matrace: 1950 × 870 mm, výška: 450 mm
- oboustranné očalounění bočnic je možné provést za příplatek

Další varianty čalounění nalezte na našich webových stránkách www.jp.cz nebo na str. 226

Ceny bez DPH						
Typ	Provedení	Rozměry š × h × v (mm)	Zatížení (kg)	BEST	BORA	HOLY a OTO
MATYLDA	pevná deska, pružiny Bonell a PUR pěna	2220 × 890 × 820	120	10.150,-	10.990,-	10.990,-
MATYLDA - rošt	rošt - 18 lamel, pružiny Bonell, PUR pěna	2220 × 890 × 820	130	11.750,-	12.590,-	12.590,-
MICHELLE	pevná deska, pružiny Bonell a PUR pěna	2150 × 880 × 810	150	9.350,-	10.090,-	10.090,-
MICHELLE - rošt	rošt - 18 lamel, pružiny Bonell, PUR pěna	2150 × 880 × 810	130	10.950,-	11.690,-	11.690,-



tmavě šedá
koženka

SLEEPER
16.990,-

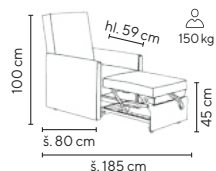

krémová
koženka

SKLADEM

- rozkládací křeslo pro občasně přespání
- snadné rozkládání a skládání pomocí mechanického vytahovacího systému
- pohodlné křeslo/lůžko se 3 sekcemi a područkami
- ložná plocha se rozloží jedním tahem z přední strany sedáku do připravené polohy
- čalouněno v kvalitní koženice
- pevný a odolný kovový rám



KOMFORT
18.990,-

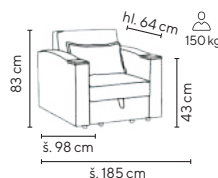

krémová
koženka



- rozkládací křeslo určené pro občasně přespání
- snadné rozkládání a skládání pomocí mechanického vytahovacího systému
- pohodlné křeslo/lůžko se 3 sekcemi a područkami
- ložná plocha se rozloží jedním tahem z přední strany sedáku do připravené polohy
- čalouněno v kvalitní koženice
- pevný a odolný kovový rám
- úložný prostor ve spodní části
- kolečka pro snadné přemístění
- dodáváno s polštářem

Ceny bez DPH		
Typ	Rozměry š × h × v (mm)	Provedení
SLEEPER	830 × 800 × 1000	krémová, šedá
KOMFORT	980 × 1000 × 830	krémová



DOPŘEJTE SI
RELAX

RELAXAČNÍ KŘESLA

- otočné relaxační křeslo, které svým jedinečným tvarem nabízí pocit soukromí i v rušných veřejných prostorech
- tvarovaná pěna čalouněná v odolné látce či ekologické kůži
- leštěný hliníkový kříž
- jemné zhoupnutí při dosednutí

SKLADEM

RELAX

od **10.990,-**



antracitová
látka



hořčicová
látka



červená
látka



cappuccino
ekologická kůže



ekologická kůže
černá

Ceny bez DPH - dle objednaného množství

Typ	Provedení	Rozměry v × š × h (mm)	1 – 2 ks	3 – 4 ks	≥ 5 ks
RELAX	látka, ekologická kůže	1070 × 870 × 730	12.990,-	12.490,-	11.990,-
HAPPY COLOR :)	látka hořčicová, látka antracitová, PU černá	1070 × 870 × 730	11.990,-	11.490,-	10.990,-



QUEEN

od **16.990,-**

SKLADEM



červená

- originální křeslo inspirované tvarem vajíčka, které uživateli poskytne pohodlí a ticho
- měkké sedadlo a polstrovaný interiér v červené nebo černé látce nabízí útulný prostor k odpočinku
- otočná skořepina křesla je vyrobena z lesklého bíle lakovaného sklolaminátu
- rozměr v × š × h (mm): 1300 × 700 × 1000



černá

Ceny bez DPH - dle objednaného množství

Typ	Provedení	1 – 2 ks	3 – 4 ks	≥ 5 ks
QUEEN	látka	18.990,-	17.990,-	16.990,-

TABURETY

- sedací taburety ve tvaru elipsy s širokým využitím
- čalouněno v barevné ekologické kůži
- plastové kluzáky

ELIPSA VELKÁ

od **6.290,-**

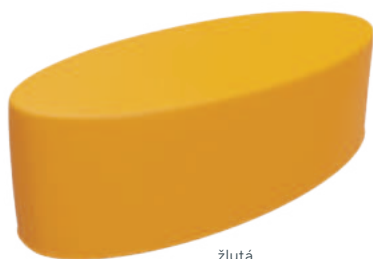

žlutá

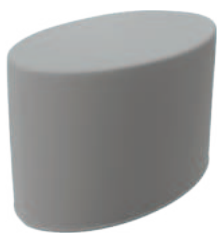

šedá



**HRANÍ
A SEZENÍ
BEZ HRANIC**

ELIPSA MALÁ

od **2.990,-**

SKLADEM



žlutá



modrá



oranžová



červená



zelená Apple

Ceny bez DPH

Typ	Provedení	Rozměry v × š × h (mm)	1 – 4 ks	5 – 9 ks	≥ 10 ks
ELIPSA MALÁ		420 × 600 × 300	3.390,-	3.190,-	2.990,-
ELIPSA VELKÁ	taburet	420 × 1200 × 500	6.890,-	6.590,-	6.290,-



- sedací taburet ve tvaru kostky s širokým využitím
- čalounění v barevné ekologické kůži
- lze využít i jako odkládací plocha
- plastové kluzáky

KOSTKA

od **2.250,-**



oranžová

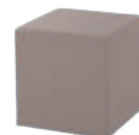

šedá



zelená Apple



žlutá

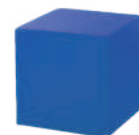

modrá



červená

Ceny bez DPH

Typ	Provedení	Rozměry v × š × h (mm)	1 – 4 ks	5 – 9 ks	≥ 10 ks
KOSTKA	taburet	450 × 410 × 410	2.550,-	2.350,-	2.250,-

- válcový taburet čalouněný v barevné ekologické kůži
- spodní část je opláštěna nerezovým plechem pro vyšší životnost
- gumová obruč brání poškození podlah a zároveň zlepšuje přilnavost taburetu i na kluzkých podlahách
- vhodné do čekáren, dětských koutků, vstupních hal či kanceláří



MOON

od **1.790,-**



žlutá



zelená Apple



běžová



červená



modrá



černá



šedá



bílá



oranžová



růžová

Ceny bez DPH - dle objednaného množství

Typ	Provedení	Rozměry v × š (mm)	1 – 4 ks	5 – 9 ks	≥ 10 ks
MOON	taburet	460 × Ø 400 mm	2.490,-	2.390,-	2.290,-
HAPPY COLOR :)	růžová, bílá, černá	460 × Ø 400 mm	1.990,-	1.890,-	1.790,-



JE LIBO
MARSHMALLOW?

TABURETY

- praktické a hravé taburety vyrobeny z kvalitní tvarované pěny
- čalounění kvalitní pružnou látkou
- z boku taburetu je prohlubeň, díky které k sobě taburety jednoduše přilnou, a tak lze vytvořit zajímavé uspořádání rozličných tvarů

- pevné chromové nohy
- nosnost 120 kg



zelená látka



tyrkysová látka



modrá látka



sv. šedá látka

MARSHMALLOW

od **2.990,-**

SKLADEM

NOVINKA



červená látka

Ceny bez DPH - dle objednaného množství

Typ	Provedení	Barevné provedení	Rozměry v × š × h (mm)	1 - 4 ks	5 - 9 ks	≥ 10 ks
MARSHMALLOW	taburet	látka modrá, červená, tyrkysová, zelená, sv. šedá	490 × 610 × 520	3.190,-	3.090,-	2.990,-



FLEXI LOUNGE

- moderní designová židle s pohledovými zády
- ližinová kostra vyrobená z chromované oceli
- sedák a opěrák vyroben z tvarované pěny
- čalouněno speciální ekologickou kůží odolnou vůči poškrábání
- možnost sestavení do řad
- nosnost 130kg

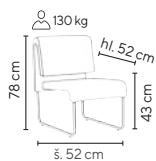

**SESTAVTE SI
SVÉ LAVICE**

SKLADEM

FLEXI LOUNGE

od **2.790,-**

Ceny bez DPH - dle objednaného množství

Typ	Barevné provedení	Rozměry v x š x h (mm)	1 - 4 ks	5 - 9 ks	≥ 10 ks
FLEXI LOUNGE	ekokůže světle béžová, oranžová, tyrkysová, šedá, zelená, pastelově modrá	780 x 520 x 710	3.090,-	2.890,-	2.790,-



ČEKÁRENSKÉ LAVICE PLASTOVÉ

- 2 - 5 místné lavice s plastovými sedáky - snadná údržba
- nohy ve stříbrném nebo černém laku
- výškově nastavitelné kluzáky pro vyrovnání nerovnosti podlahy
- lavice lze doplnit odkládacím stolem z šedého či černého lamina
- dodáváme již smontované (montáž je zdarma)
- možnost kombinovat různé barvy sedáků
- nosnost 100 kg na 1 sedák

ZÁKLADNÍ BARVY PLASTŮ:



BARVA KOSTRY:

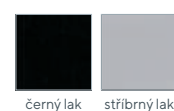

PŘÍPLATKOVÉ BARVY PLASTŮ:



SKLADEM

DODÁVÁME SMONTOVANÉ

Ceny bez DPH - včetně montáže

Typ	Barva kostry	Počet míst	Šířka (cm)	Základní barvy	Příplatkové barvy
VINCENZA - 2		2	105	3.095,-	3.495,-
VINCENZA - 3		3	160	3.995,-	4.395,-
VINCENZA - 3 S		2 + stolek	160	4.195,-	4.595,-
VINCENZA - 4	černá nebo stříbrná	4	215	4.895,-	5.295,-
VINCENZA - 4 S		3 + stolek	215	5.195,-	5.595,-
VINCENZA - 5		5	270	6.595,-	6.995,-
VINCENZA - 5 S		4 + stolek	270	6.795,-	7.195,-

ČEKÁRENSKÉ LAVICE

- čekárenská lavice z odolné polyuretanové pěny
- vnitřní konstrukce sedáků vyztužená ocelovým rámem
- nosná traverza trojúhelníkového tvaru pro vysokou nosnost
- konstrukce opatřená stříbrným lakem
- výškově nastavitelné kluzáky pro vyrovnání nerovnosti podlahy
- dodáváme již smontované, montáž zdarma
- nosnost 150 kg/sedák

SKLADEM

DODÁVÁME
SMONTOVANÉ



Ceny bez DPH - včetně montáže

Typ	Počet míst	Rozměry v × š × h (mm)	Barevné provedení	
SPACE - 2	2	850 × 1 220 × 650	zelená, modrá	6.790,-
SPACE - 3	3	850 × 1 820 × 650		9.190,-
SPACE - 4	4	850 × 2 370 × 650		11.690,-

- 2-5 místné lavice s plastovými sedáky - snadná údržba
- nohy ve stříbrném laku
- perforovaný opěrák
- výškově nastavitelné kluzáky pro vyrovnání nerovnosti podlahy
- dodáváme již smontované (montáž je zdarma)
- možnost kombinovat různé barvy sedáků



NOVINKA

DODÁVÁME
SMONTOVANÉ



SKLADEM

Ceny bez DPH - včetně montáže

Typ	Barva kostry	Počet míst	Šířka (cm)	
FLORIDA - 2	stříbrná	2	105	3.295,-
FLORIDA - 3		3	160	4.195,-
FLORIDA - 4		4	215	5.195,-
FLORIDA - 5		5	270	6.395,-

BARVY PLASTŮ:

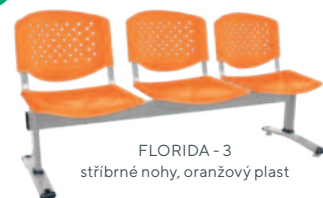

DODÁVÁME
SMONTOVANÉ

SKLADEM

- 2-4 místná čekárenská lavice
- pevná kovová konstrukce sedáků s měkčenou a velice odolnou pěnou z polyuretanu
- omyvatelný povrch pro snadnou údržbu
- stabilní kovová konstrukce s trojúhelníkovou traverzou, opatřená stříbrným lakem
- výškově nastavitelné kluzáky pro vyrovnání nerovnosti podlahy
- sedáky je možné barevně kombinovat
- dodáváme smontované, montáž zdarma
- nosnost 150 kg/sedák



Ceny bez DPH - včetně montáže

Typ	Počet míst	Rozměry v × š × h (mm)	Barevné provedení	
SUMMER - 2	2	780 × 1 180 × 680	hráškově zelená, šedá	6.390,-
SUMMER - 3	3	780 × 1 750 × 680		8.590,-
SUMMER - 4	4	780 × 2 320 × 680		10.890,-



ČEKÁRENSKÉ LAVICE PŘEKLIŽKOVÉ

- čekárenské lavice s překližkovými sedáky potaženými odolnou laminátovou fólií
- vyrábíme ve dvou výškách sezení
- 2-4 místná svařovaná robustní ocelová nosná kostra v černém či stříbrném laku

- čekárenské lavice dodáváme již ve smontovaném stavu
- možnost kombinovat různé barvy sedáků, snadná údržba
- výškově stavitelné kluzáky pro vyrovnání nerovností podlahy



**NASTĚHOVÁNÍ
I DO 99. PATRA**

Ceny bez DPH - včetně montáže

Typ	Počet míst	Rozměr lavice v × š × h (mm)	Rozměr sedáku v × š × h (mm)	Výška sedu (mm)	Provedení kostry	
MEGAN - 2	2	830 × 980 × 560				7.290,-
MEGAN - 3	3	830 × 1500 × 560	420 × 380 × 430	450	stříbrný, černý lak	9.290,-
MEGAN - 4	4	830 × 2020 × 560		(standardní)		11.290,-
MEGAN PLUS - 2	2	890 × 980 × 560				8.290,-
MEGAN PLUS - 3	3	890 × 1500 × 560	zvýšené sezení 420 × 380 × 430	510	stříbrný, černý lak	10.590,-
MEGAN PLUS - 4	4	890 × 2020 × 560		(zvýšená)		11.990,-



ČEKÁRENSKÉ LAVICE PŘEKLIŽKOVÉ

- čekárenské lavice s překližkovými sedáky potaženými odolnou laminátovou fólií
- **vyrábíme ve dvou výškách sezení**
- 2-4 místná svařovaná robustní ocelová nosná kostra v černém či stříbrném laku
- čekárenské lavice dodáváme již ve smontovaném stavu
- možnost kombinovat různé barvy sedáků, snadná údržba
- výškově stavitelné kluzáky pro vyrovnání nerovností podlahy



CARMEN 3

od **9.290,-**



CARMEN 4

od **11.290,-**



CARMEN 2

od **7.290,-**

SKLADEM

DODÁVÁME
SMONTOVANÉ

ODOLNÁ
VŮČÍ
POŠKRÁBÁNÍ

Ceny bez DPH - dle objednaného množství

Typ	Kostra	Rozměr v x š x h (mm)	
CARMEN 2		830 x 980 x 560	7.290,-
CARMEN 3	stříbrný, černý lak	830 x 1500 x 560	9.290,-
CARMEN 4		830 x 2020 x 560	11.290,-
CARMEN PLUS - 2	zvýšené sezení	890 x 980 x 560	8.290,-
CARMEN PLUS - 3	stříbrný, černý lak	890 x 1500 x 560	10.590,-
CARMEN PLUS - 4		890 x 2020 x 560	11.990,-

ČEKÁRENSKÉ LAVICE PŘEKLIŽKOVÉ

- čekárenské lavice s překližkovými sedáky potaženými odolnou laminátovou fólií
- vyrobíme ve dvou výškách sezení**
- 2-4 místná svařovaná robustní ocelová nosná kostra v černém či stříbrném laku
- čekárenské lavice dodáváme již ve smontovaném stavu
- možnost kombinovat různé barvy sedáků, snadná údržba
- výškově stavitelné kluzáky pro vyrovnání nerovností podlahy



Ceny bez DPH - dle objednaného množství			
Typ	Kostra	Rozměr v x š x h (mm)	
SMILE 2	stříbrný, černý lak	832 x 980 x 560	7.490,-
SMILE 3		832 x 1500 x 560	9.590,-
SMILE 4		832 x 2020 x 560	11.690,-
SMILE PLUS - 2	zvýšené sezení	892 x 980 x 560	8.590,-
SMILE PLUS - 3	stříbrný, černý lak	892 x 1500 x 560	10.990,-
SMILE PLUS - 4	lak	892 x 2020 x 560	12.390,-



- čekárenské lavice se sedáky z přírodní bukové překližky
- kostra ve stříbrném nebo černém laku
- sedáky dodávány v přírodním lakovaném provedení
- za příplatek 275,- Kč bez DPH / 1 sedák lze sedáky namořit i v odstínu třešeň, ořech, koňak, wenge nebo černá
- lavice vozíme naší dopravou vždy již smontované, připravené okamžitému používání



LAK PODNOŽÍ:

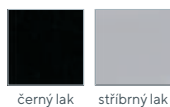

Ceny bez DPH - včetně montáže				
Typ	Počet míst	Šířka (mm)	Výška sedu (mm)	
MONTE 2	2	1000	410	8.190,-
MONTE 2 + stolek	2 + stolek	1500		9.890,-
MONTE 3	3	1500		10.990,-
MONTE 3 + stolek	3 + stolek	2000		12.590,-
MONTE 4	4	2000		13.690,-
MONTE 4 + stolek	4 + stolek	2500	15.390,-	
MONTE 5	5	2500	16.390,-	

CELOKOVOVÉ ČEKÁRENSKÉ LAVICE

- celokovové čekárenské lavice s nosnou traverzou tl. 2 mm
- perforované sedáky a operáky
- omyvatelný povrch pro snadnou údržbu
- výškově stavitelné kluzáky pro vyrovnání nerovností podlahy
- povrchová úprava: stříbrný práškový lak
- designové žebrování operáku a sedáku
- nosnost 150 kg / 1 sedák



LINE - 3

5.590,-

SKLADEM

DODÁVÁME SMONTOVANE



Ceny bez DPH - včetně montáže

Typ	Počet míst	Rozměry v × š × h (mm)	
LINE - 2	2	770 × 1230 × 680	4.390,-
LINE - 3	3	770 × 1800 × 680	5.590,-
LINE - 4	4	770 × 2360 × 680	6.590,-

- celokovové čekárenské lavice s nosnou traverzou tl. 2 mm
- perforované sedáky a operáky z materiálu o tl. 1,5 mm
- omyvatelný povrch pro snadnou údržbu
- výškově stavitelné kluzáky pro vyrovnání nerovností podlahy
- povrchová úprava: černý lak/chrom
- chromované prvky pro zvýšenou odolnost
- nosnost 150 kg / 1 sedák

Ceny bez DPH - včetně montáže

Typ	Počet míst	Rozměry v × š × h (mm)	
CITY - 2	2	770 × 1230 × 680	3.690,-
CITY - 3	3	770 × 1800 × 680	4.890,-
CITY - 4	4	770 × 2360 × 680	5.990,-

CITY - 3

4.890,-

SKLADEM

DODÁVÁME SMONTOVANE



SPRING - 2

4.995,-

SKLADEM

DODÁVÁME SMONTOVANE

- celokovové čekárenské lavice s perforovaným sedákem a operákem z plechu tl. 1,5 mm
- stabilní kovová konstrukce s trojúhelníkovou traverzou (SPRING)
- omyvatelný povrch pro snadnou údržbu
- barvy sedáků a operáků je možné barevně kombinovat (SPRING PU)
- nosnost sedáku 150 kg / 1 sedák



SPRING PU - 2
modrá

SPRING PU - 2
oranžová

SPRING PU - 2
zelená

Ceny bez DPH - včetně montáže

Typ	Počet míst	Vnější rozměry v × š × h (mm)	
SPRING - 2	2	760 × 1180 × 680	4.995,-
SPRING - 3	3	760 × 1740 × 680	6.795,-
SPRING - 4	4	760 × 2320 × 680	8.495,-
SPRING - 5	5	760 × 2890 × 680	10.495,-



BARVA ČALOUNĚNÍ:



- pro zvýšení komfortu sezení jsou lavice SPRING PU vybaveny sedáky a operáky, očalouněné ekologickou kůží

Ceny bez DPH - včetně montáže

Typ	Počet míst	Vnější rozměry v × š × h (mm)	
SPRING PU - 2	2	760 × 1180 × 680	5.995,-
SPRING PU - 3	3	760 × 1740 × 680	8.395,-
SPRING PU - 4	4	760 × 2320 × 680	10.495,-
SPRING PU - 5	5	760 × 2890 × 680	12.995,-



ČEKÁRENSKÉ LAVICE

- čekárenské lavice z polyuretanové pěny (používané ve vysoce namáhaných prostředích např. letiště, nemocnice, nádraží, městské úřady, a další instituce ...)
- sedák a opěrák jsou zhotoveny ze zdravotně nezávadného polyuretanu
- nosnost 200 kg / 1 sedák

- nosná traverza hexagonálního tvaru pro vysokou nosnost
- odolná kovová konstrukce opatřená stříbrným lakem
- výškově stavitelné kluzáky pro vyrovnání nerovnosti podlahy
- vnitřní konstrukce sedáků vyztužena ocelovým rámem
- možnost kombinovat různé barvy sedáků



blankytně modrá

RAINBOW - 2

7.590,-



růžová

RAINBOW - 4

12.990,-

BARVY SEDÁKŮ:



černá jarní zeleň blankytně modrá růžová šedá



jarní zeleň

RAINBOW - 3

9.990,-

**PŘIVEZEME ROVNOU
SMONTOVANÉ**

Ceny bez DPH - včetně montáže

Typ	Počet míst	Provedení	Rozměry v × š × h (mm)	
RAINBOW - 2	2		780 × 1200 × 620	7.590,-
RAINBOW - 3	3	černá, šedá, blankytně modrá, jarní zeleň, růžová	780 × 1770 × 620	9.990,-
RAINBOW - 4	4		780 × 2340 × 620	12.990,-



**FLOWER - 3
ŠEDÁ**

**FLOWER - 3
VÍNOVÁ**

**FLOWER - 4
MODRÁ**

ČEKÁRENSKÉ LAVICE

- čekárenské lavice s kovovou kostrou opatřenou stříbrnou práškovou barvou
- sedák je vyroben z kvalitní polyuretanové pěny
- kluzáky pro vyrovnání nerovnosti podlahy
- u každé lavice jsou standardně v ceně 2 krajní područky
- pro snazší vstávání zejména u starších pacientů je možno lavice doplnit vnitřními područkami, které budou oddělovat jednotlivá místa a poskytnou potřebnou podporu při vstávání

BARVY SEDÁKŮ:



- možnost kombinovat různé barvy sedáků
- kluzáky pro vyrovnání nerovnosti podlahy
- nosnost 1 sedáku 150 kg



**FLOWER - 4
12.290,-**



**FLOWER - 3
9.590,-**



**FLOWER - 5
+ 4x PODRUČKA
16.950,-**



**FLOWER - 2
6.990,-**



FLOWER - područka

- Možnost přibojdnání vnitřních područek pro oddělení jednotlivých sedáků

490,-

Ceny bez DPH - včetně montáže

Typ	Počet míst	Provedení	Rozměry v × š × h (mm)	
FLOWER - 2	2		830 × 1220 × 640	6.990,-
FLOWER - 3	3	šedá, modrá, jarní zeleň, růžová, vínová, oranžová, tmavě zelená	830 × 1790 × 640	9.590,-
FLOWER - 4	4		830 × 2360 × 640	12.290,-
FLOWER - 5	5		830 × 2930 × 640	14.990,-



SKLADEM



1.990,-

- dekor desky módní černý mramor
- pevná ocelová konstrukce v černém matném laku

Ceny bez DPH

Typ	Rozměr v × š × h (mm)	
ALFA 1	450 × 400 × 400	1.990,-
ALFA 2	450 × 600 × 600	2.990,-



CECIL-2



VÝBĚR
DEZÉŇŮ
NA STR. 141

DODÁVÁME
SMONTOVANĚ

- celolaminový konferenční stůlek
- stolové desky 18 mm nebo 25 mm
- ABS hrany o tl. 2 mm

Ceny bez DPH - dle síly desky

Typ	Rozměr v × š × h (mm)	18 mm	25 mm
CECIL-1	450 × 650 × 650	3.480,-	3.780,-
CECIL-2	450 × 1300 × 650	4.280,-	4.580,-



OMEGA 2
2.990,-

OMEGA 1

- dekor desky módní bílý mramor
- pevná ocelová konstrukce v černém matném laku

Ceny bez DPH

Typ	Rozměr v × š × h (mm)	
OMEGA 1	450 × 400 × 400	1.990,-
OMEGA 2	450 × 600 × 600	2.990,-

SKLADEM



ROUND 90
3.590,-

dub

ROUND 50
ořech

- kulatý konferenční stůlek s kovovým rámem v černém laku
- dřevěné desky v odstínu ořech nebo dub přírodní
- horní deska u stolu ROUND 50 o průměru 400 mm
- horní deska u stolu ROUND 90 o průměru 800 mm

Ceny bez DPH

Typ	Rozměry Ø × v (mm)	
ROUND 50	500 (400) × 450	2.490,-
ROUND 90	900 (800) × 450	3.590,-



FORUM
1.990,-

- kulatý konferenční stůlek s kovovým rámem v černém laku
- dřevěná deska odstínu dub přírodní

Ceny bez DPH

Typ	Rozměry Ø × v (mm)	
FORUM	600 × 400	1.990,-



SKLADEM

VENUS

4.390,-

- konferenční stůl z matně bílé pigmentované dubové dýhy
- ochranné podložky zamezují poškrábání podlahy

Ceny bez DPH

Typ	Rozměry Ø × v (mm)	
VENUS	800 × 450	4.390,-



SKLADEM

STRIPE

4.990,-

- konferenční stůl v jednoduchém designu
- horní deska z čirého skla
- podnož dřeva

Ceny bez DPH

Typ	Rozměr Ø × v (mm)	
STRIPE	820 × 400	4.990,-



SKLADEM

VEGA

2.990,-

- minimalistický konferenční stůl s vrchní deskou z černého melaminového mramoru
- podstavec z matného černého kovu

Ceny bez DPH

Typ	Rozměr Ø × v (mm)	
VEGA	770 × 440	2.990,-



TRIO

2.490,-

SKLADEM

TRIO
bílá

- set tří kulatých konferenčních stolků s masivními bukovými nohami
- horní deska o tl. 18 mm v bílé barvě

Ceny bez DPH

Typ	Rozměr Ø × v (mm)	
TRIO set 3 stolků	600 × 550, 500 × 500, 400 × 450	2.490,-



CROSS
černá

CROSS

2.990,-

- set dvou kulatých konferenčních stolků s masivní bukovou konstrukcí
- horní deska o tl. 18 mm v barvě bílé, černé nebo bardolino



CROSS
bílá

CROSS
bardolino

Ceny bez DPH

Typ	Rozměr Ø × v (mm)	
CROSS set 2 stolků	700 × 450, 500 × 400	2.990,-



SKLADEM

MORGAN

3.190,-

- elegantní konferenční stůl
- horní deska a police z kouřového skla
- podstavec z matného černého kovu

Ceny bez DPH

Typ	Rozměry Ø × v (mm)	
MORGAN	790 × 420	3.190,-



ROOSTER 110

1.990,-

- konferenční stůl s kovovým odlehčeným rámem v černém laku
- horní deska o tl. 18 mm v barvě bardolino nebo tmavě hnědá

Ceny bez DPH

Typ	Provedení	Rozměr v × š × h (mm)	
ROOSTER 60	bardolino,	450 × 600 × 600	1.490,-
ROOSTER 110	tmavě hnědá	450 × 1100 × 600	1.990,-

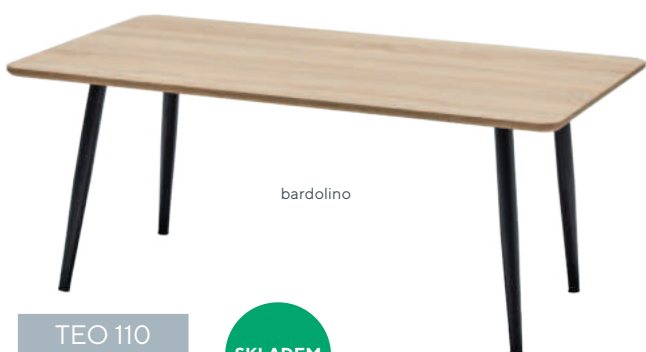

TEO 110

1.890,-

SKLADEM

- konferenční stůl čistých linií
- kónické kovové nohy v černém laku
- horní deska o tl. 18 mm v barvě bardolino nebo tmavě hnědá
- zaoblené hrany desky



TEO 60
tmavě hnědá

Ceny bez DPH

Typ	Provedení	Rozměr v × š × h (mm)	
TEO 60	bardolino,	450 × 600 × 600	1.490,-
TEO 110	tmavě hnědá, buk	450 × 1100 × 600	1.890,-



MARCO

1.990,-

SKLADEM

- trendy minimalistický design
- masivní bukové nohy
- zaoblené hrany desky
- horní deska o tl. 18 mm v barvě bardolino nebo buk

Ceny bez DPH

Typ	Provedení	Rozměr v × š × h (mm)	
MARCO	buk, bardolino	450 × 1100 × 600	1.990,-



VIVA

2.990,-

SKLADEM

- set dvou konferenčních stolků
- masivní bukové nohy
- horní deska o tl. 22 mm v barvě bardolino

Ceny bez DPH

Typ	Rozměr v × š × h (mm)	
VIVA set 2 stolků	450 × 900 × 900, 400 × 600 × 600	2.990,-



RIKO

1.390,-

SKLADEM

- praktický konferenční stůl se zvýšeným okrajem
- masivní bukové nohy

Ceny bez DPH

Typ	Provedení	Rozměry Ø × v (mm)	
RIKO	žlutá, černá, bílá, bardolino	600 × 500	1.390,-



VINCENZA ST

od **659,-**

SKLADEM

130 kg

ZÁRUKA
5 LET

DODÁVAME
SMONTOVANÉ



VINCENZA N

od **659,-**



- stohovatelná plastová židle
- omyvatelný povrch usnadňuje dodržování hygienických podmínek
- podnož z ocelových lakovaných profilů ve stříbrné nebo černé barvě
- dodáváme již smontované (montáž zdarma)

Ceny bez DPH - včetně montáže

Typ	Kostra	Barva plastu	1 – 9 ks	10 – 59 ks	≥ 60 ks
VINCENZA ST	stříbrný lak	tmavě modrá, červená, černá, šedá	759,-	699,-	659,-
VINCENZA ST		pistáciová, žlutá, vínová, světle modrá, oranžová, meruňková, krémová, zelená	859,-	799,-	759,-
VINCENZA N	černý lak	tmavě modrá, červená, černá, šedá	759,-	699,-	659,-
VINCENZA N		pistáciová, žlutá, vínová, světle modrá, oranžová, meruňková, krémová, zelená	859,-	799,-	759,-



černá

LILY

od **1.090,-**

SKLADEM

130 kg

- plastová židle s perforovaným sedákem a opěrákem
- velmi stabilní chromovaná kovová kostra
- omyvatelný povrch usnadňuje udržování hygienických podmínek



zelená



bílá

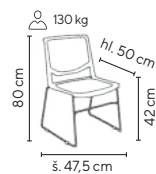

Ceny bez DPH - včetně montáže					
Typ	Provedení kostry	Provedení	1 - 9 ks	10 - 19 ks	≥ 20 ks
LILY	chrom	černá, zelená, bílá	1.290,-	1.190,-	1.090,-



šedá



červená



oranžová

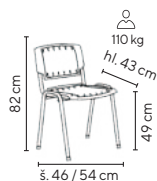

- stohovatelná plastová židle
- omyvatelný povrch
- podnož z ocelových lakovaných či chromových profilů
- dodáváme již smontované (montáž zdarma)



zelená

KLINT ST

od **649,-**



žlutá

KLINT CR

od **719,-**

SKLADEM

DODÁVÁME SMONTOVANÉ

Ceny bez DPH - včetně montáže					
Typ	Provedení kostry	Provedení	1 - 19 ks	20 - 59 ks	≥ 60 ks
KLINT ST	stříbrná	oranžová, zelená, žlutá	749,-	719,-	649,-
KLINT CR	chrom	oranžová, zelená, žlutá, šedá, červená	799,-	759,-	719,-



světle modrá

FLORIDA ST
od **829,-**

SKLADEM



oranžová



pistáciová

FLORIDA N

od **829,-**



šedá

- stohovatelná plastová židle s perforovaným opěrákem
- omyvatelný povrch usnadňuje udržování hygienických podmínek
- podnož z ocelových profilů v černé nebo stříbrné barvě
- dodáváme již smontované (montáž zdarma)



DODÁVÁME SMONTOVANÉ

Ceny bez DPH - včetně montáže					
Typ	Provedení kostry	Provedení	1 - 19 ks	20 - 59 ks	≥ 60 ks
FLORIDA ST	stříbrná	světle modrá, pistáciová, šedá, oranžová	899,-	849,-	829,-
FLORIDA N	černá		899,-	849,-	829,-



SAMUEL
od **1.290,-**

SKLADEM

120 kg

DODÁVÁME
SMONTOVANÉ

oranžová



zelená



žlutá



červená



- plastová stohovatelná židle s ojedinělým designem
- stabilní chromovaná podnož z trubkových profilů
- omyvatelný plastový povrch pro snadnou údržbu
- dodáváme již smontované (montáž zdarma)

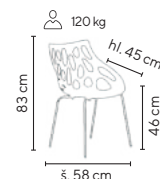

Ceny bez DPH - dle objednaného množství

Typ	Provedení kostry	1 - 19 ks	20 - 39 ks	≥ 40 ks
SAMUEL	chrom	1.490,-	1.390,-	1.290,-



- robustní konferenční židle, ergonomicky tvarovaná skořepina z vysoce odolného plastu
- podnož z ocelových chromovaných profilů
- dostupné ve verzi bez i s područkami
- dodáváme již smontované (montáž zdarma)

BAREVNÉ PŘÍKONÁNÍ ASTRID S PODRUČKAMI:



krémová



světle šedá



tmavě modrá

BAREVNÉ PŘÍKONÁNÍ ASTRID BEZ PODRUČEK:



krémová



červená



světle šedá



tmavě modrá



ASTRID CR

od **990,-**

krémová

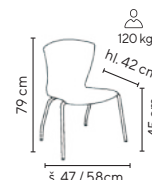

tmavě modrá

ASTRID CR
PODRUČKY

od **1.090,-**

Ceny bez DPH - včetně montáže

Typ	Provedení kostry	Provedení	1 - 19ks	20 - 39 ks	≥ 40 ks
ASTRIDCR	chrom	krémová, světle šedá, tmavě modrá, červená	1.150,-	1.090,-	990,-
ASTRIDCR PODRUČKY	chrom	krémová, světle šedá, tmavě modrá	1.350,-	1.290,-	1.090,-



**TVAR, LINIE
A BARVY TVOŘÍ
JEDINEČNOST**

POLLY

od **990,-**

SKLADEM



kovově modrá



bílá káva



běžová



zelenošedá



cihlově oranžová



světlý karamel

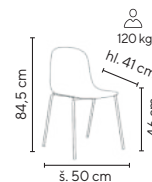

- celoplastová židle minimalistického vzhledu a čistých linií
- jedinečnost tvoří jednotné barevné provedení plastové skořepiny a kovových nohou v jedné barvě
- stohovatelná
- omyvatelný povrch pro snadnou údržbu
- plastové kluzáky na ochranu podlahových krytin
- nosnost 120 kg

Ceny bez DPH - včetně montáže

Typ	Provedení kostry	1 - 19 ks	20 - 59 ks	≥ 60 ks
POLLY	lakovaná	1.190,-	1.090,-	990,-



**NETRADIČNÍ
DESIGN
A KVALITA**



SKY
od **1.190,-**

SKLADEM

130 kg

oranžová



bílá



šedá



černá



zelená



modrá

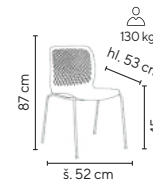

- designová plastová židle jemných linií s perforovaným opěrákem
- ergonomicky tvarovaný sedák
- kovová chromovaná kostra s plastovými kluzáky na ochranu podlahových krytin
- stohovatelná
- omyvatelný povrch pro snadnou údržbu
- nosnost 130 kg

Ceny bez DPH - včetně montáže

Typ	Provedení kostry	1 - 19 ks	20 - 59 ks	≥ 60 ks
SKY	chrom	1.390,-	1.290,-	1.190,-



LEILA
od **1.290,-**

SKLADEM

120 kg

šedo-modrá

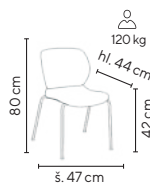

pastelově zelinkavá



curry



cihlově oranžová

- plastová židle s unikátním spojením sedáku a opěráku pro maximální pohodlí a ladnou eleganci
- jedinečnost tvoří jednotné barevné provedení plastové skořepiny a kovových nohou ve stejné barvě
- opěrák je navíc perforovaný s protiskluzovým povrchem
- plastové kluzáky na ochranu podlahových krytin
- stohovatelná
- nosnost 120 kg

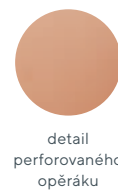

detail perforovaného opěráku

Ceny bez DPH - dle objednaného množství

Typ	Provedení kostry	1 - 19 ks	20 - 59 ks	≥ 60 ks
LEILA	lak	1.490,-	1.390,-	1.290,-

POSEZENÍ
JAKO NA
DUNĚ



DUNA
od **1.390,-**

SKLADEM

150 kg

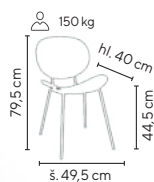

zelenošedá



vanilka



šedá



bílá káva



šerifková



curry



pudrová



cihlová



tyrkysová

- plastová židle obličejových tvarů a zajímavého designu
- jedinečnost tvoří jednotné barevné provedení plastové skořepiny a kovových nohou ve stejné barvě
- kovová pevná kostra v barevném nástřiku barvy plastů se zvýšenou nosností až 150 kg
- omyvatelný povrch usnadňuje udržování hygienických podmínek
- plastové kluzáky na ochranu podlahových krytin
- nosnost 150 kg

Ceny bez DPH - dle objednaného množství

Typ	Provedení kostry	1 - 19 ks	20 - 59 ks	≥ 60 ks
DUNA	lak	1.590,-	1.490,-	1.390,-



PRETTY

od **1.090,-**

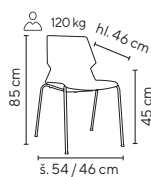

- ergonomicky tvarovaná plastová židle
- stohovatelná židle
- stabilní svařovaná chromovaná kostra
- kloubové kluzáky dokonale vyrovnají nerovnosti podlahy
- dostupná i ve verzi s plastovými područkami



BAREVNÉ PŘEVEDENÍ PRETTY BEZ PODRUČEK:



světle šedá oranžová červená světle modrá zelená tyrkysová

BAREVNÉ PŘEVEDENÍ PRETTY S PODRUČKAMI:



černá bílá

SKLADEM

UNIKÁTNÍ
DESIGN

Ceny bez DPH - včetně montáže

Typ	Provedení kostry	1 - 19 ks	20 - 59 ks	≥ 60 ks
PRETTY	chrom	1.190,-	1.140,-	1.090,-
PRETTYS PODRUČKAMI	chrom	1.390,-	1.350,-	1.290,-



DORIS

od **1.290,-**

SKLADEM

120 kg



šedá

- výjimečné spojení sedáku a opěraku se zadním otvorem dává této židli lehkost a praktické využití pro snadné uchopení
- odpružený a zároveň pevný plast poskytuje navíc velmi příjemné sezení
- plastové kluzáky na ochranu podlahových krytin
- stabilní chromovaná kostra
- stohovatelná
- nosnost 120 kg

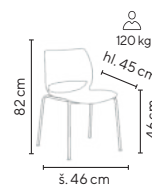

bílá

pastelovězelenká

ledově modrá

Ceny bez DPH - včetně montáže

Typ	Provedení kostry	1 - 19 ks	20 - 59 ks	≥ 60 ks
DORIS	chrom	1.490,-	1.390,-	1.290,-



žlutá

GRÉTA

od **1.390,-**

SKLADEM

130 kg

- celoplastová designová židle
- ergonomické prořmutí sedáku a opěráku
- stohovatelná po 6 ks

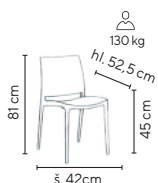

Ceny bez DPH - včetně montáže

Typ	1 - 19 ks	20 - 39 ks	≥ 40 ks
GRÉTA	1.590,-	1.490,-	1.390,-



bílá

modrá

černá

červená

zelená

- celoplastová pohodlná židle
- ergonomie sedáku a opěráku
- zajišťuje velmi pohodlné sezení
- stohovatelná po 6 ks

SKLADEM

130 kg

Ceny bez DPH - včetně montáže

Typ	1 - 19 ks	20 - 39 ks	≥ 40 ks
VALERIE	1.390,-	1.290,-	1.190,-

VHODNÉ DO
INTERIÉRU
I EXTERIÉRU



bílá

VALERIE

od **1.190,-**



zelená
pastel



červená

ERIKA

od **990,-**

SKLADEM

130 kg

- celoplastová židle s perforovaným opěrákem netradičního vzhledu
- ergonomické a pohodlné tvarování
- stohovatelná po 6 ks

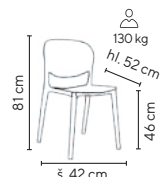

Ceny bez DPH - včetně montáže

Typ	1 - 19 ks	20 - 39 ks	≥ 40 ks
ERIKA	1.190,-	1.090,-	990,-



SMILE
od **1.095,-**

SKLADEM 150 kg

**ODOLNÉ VŮČI
POŠKRÁBÁNÍ**

- stohovatelné překližkové židle atraktivního designu
- sedák a opěrák z bukové překližky potažený odolnou laminátovou fólií
- plastové kluzáky na ochranu podlahových krytin

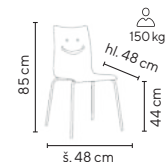

zelená/
černá podnož



bílá žlutá oranžová šedá dub bělený

Ceny bez DPH - dle objednaného množství

Typ	Kostra	1 – 19 ks	20 – 59 ks	≥ 60 ks
SMILE	nerez, černá	1.195,-	1.145,-	1.095,-

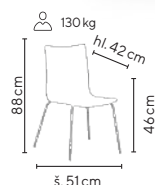

- sedáky a opěráky z lakované bukové překližky
- svařovaná a velmi stabilní kostra, která snese náročnější užívání a zatížení až 130 kg
- plastové kluzáky na ochranu podlahových krytin

NJZ - 40
od **795,-**

SKLADEM

130 kg



buk/
stříbrný lak



nerez
podnož



NJZ - 40
třešeň/stříbrný lak



NJZ - 40
buk/chrom



NJZ - 40
třešeň/chrom



třešeň/
chrom

NJZ - 43
od **845,-**

SKLADEM

130 kg

- sedáky a opěráky z lakované bukové překližky
- svařovaná a velmi stabilní kostra, která snese náročnější užívání a zatížení až 130 kg
- plastové kluzáky na ochranu podlahových krytin

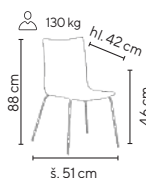

NJZ - 43
buk/chrom



NJZ - 43
třešeň/stříbrný lak



NJZ - 43
buk/stříbrný lak



nerez
podnož



Ceny bez DPH - dle objednaného množství

Typ	Kostra	1 – 4 ks	5 – 39 ks	≥ 40 ks
NJZ - 40, NJZ - 43	stříbrný lak	895,-	845,-	795,-
	chrom	945,-	895,-	845,-



**PŘIDALI JSME
PRO VÁS NOVÉ
BARVY**



CARMEN
od **995,-**

ODOLNÁ
VŮČÍ
POŠKRÁBÁNÍ

SKLADEM

130 kg

- sedák a opěrák z bukové překližky potažený odolnou laminátovou fólií
- svařovaná a velmi stabilní kostra v černém nebo nerezovém provedení, která snese náročnější užívání a zatížení až 130 kg
- plastové kluzáky na ochranu podlahových krytin

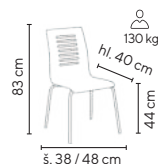

svařovaná
černá kostra



svařovaná
nerez kostra

dub stříbrný/
nerez podnož



Ceny bez DPH - dle objednaného množství

Typ	Kostra	1 - 19 ks	20 - 59 ks	≥ 60 ks
CARMEN	nerez, černá	1.095,-	1.045,-	995,-



**DEJTE
BARVÁM
ZELENOU**

JÍDELNÍ ŽIDLE

- stohovatelné překližkové židle atraktivního designu
- sedák a opěrák z bukové překližky potažený odolnou laminátovou fólií
- plastové kluzáky na ochranu podlahových krytin

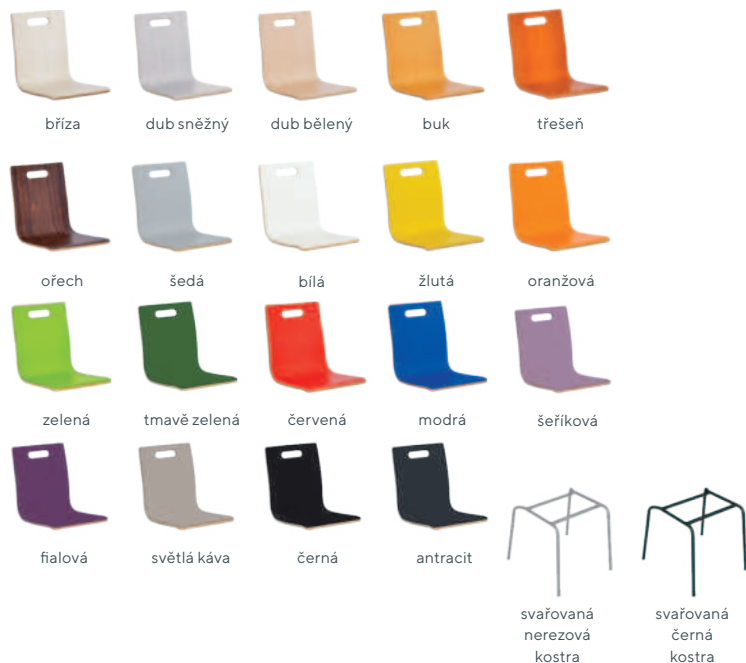

MEGAN

od **895,-**

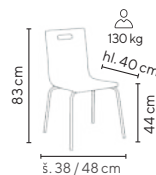

SKLADEM

130 kg

ODOLNÁ
VŮČÍ
POŠKRÁBÁNÍ



Ceny bez DPH - dle objednaného množství

Typ	Kostra	1 - 4 ks	5 - 39 ks	≥ 40 ks
AKCE PODZIM 2024 - třešeň, bříza	nerez, černá	995,-	945,-	895,-
MEGAN	nerez, černá	1.095,-	1.045,-	995,-



MALIKA

od **2.290,-**

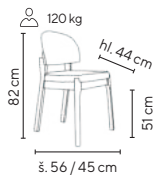

světle šedá

tmavě šedá

- masivní židle z bukového dřeva opatřené transparentním lakem
- čalouněno v tmavě šedé nebo světle šedé látce

Ceny bez DPH - dle objednaného množství

Typ	1 - 4 ks	5 - 9 ks	≥ 10 ks
MALIKA	2.490,-	2.390,-	2.290,-



OSVALD

od **2.190,-**

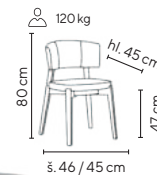

tmavě šedá

světle šedá

- pevná židle z masivního bukového dřeva opatřené transparentním lakem
- čalouněno v tmavě šedé nebo světle šedé látce

Ceny bez DPH - dle objednaného množství

Typ	1 - 4 ks	5 - 9 ks	≥ 10 ks
OSVALD	2.390,-	2.290,-	2.190,-

SKLADEM



MARIA

od **1.690,-**



tmavě hnědá

světle hnědá

- dřevěná kostra židle je vyrobena z masivního bukového dřeva opatřené transparentním lakem
- čalouněno v tmavě hnědé nebo světle hnědé látce

Ceny bez DPH - dle objednaného množství

Typ	1 - 4 ks	5 - 9 ks	≥ 10 ks
MARIA	1.890,-	1.790,-	1.690,-



EMA

od **2.490,-**

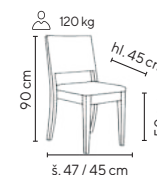

tmavě šedá

hnědá

- elegantní dřevěná židle vyrobena z jasanového dřeva opatřené transparentním lakem
- čalouněno v tmavě šedé nebo hnědé látce

Ceny bez DPH - dle objednaného množství

Typ	1 - 4 ks	5 - 9 ks	≥ 10 ks
EMA	2.690,-	2.590,-	2.490,-

SKLADEM



ISOLDA

od **1.790,-**

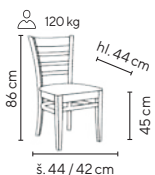

buk

ořech

- pevná jídelní dřevěná židle bez čalounění
- dřevěná kostra vyrobena z bukového dřeva
- barevné provedení: přírodní buk nebo moření ořech

Ceny bez DPH - dle objednaného množství

Typ	1 - 19 ks	20 - 59 ks	≥ 60 ks
ISOLDA	1.990,-	1.890,-	1.790,-



TRISTAN

od **1.790,-**

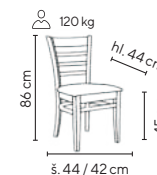

ořech/hnědo-šedá

buk/hnědo-šedá

- pevná jídelní dřevěná židle s čalouněním v hnědošedé látce
- dřevěná kostra vyrobena z bukového dřeva
- barevné provedení: přírodní buk nebo moření ořech

Ceny bez DPH - dle objednaného množství

Typ	1 - 19 ks	20 - 59 ks	≥ 60 ks
TRISTAN	1.990,-	1.890,-	1.790,-

SKLADEM



**TRENDY
DESIGN**

PURITY
od **2.490,-**

svařovaná
kostřa

skladem

130 kg



- stohovatelná židle na svařované kovové kostře v černém nástřiku
- sedák a opěrák z dubové překližky s povrchovou úpravou transparentního laku
- plastové kluzáky na ochranu podlahových krytin
- stohovatelná v max. počtu 4 kusů
- nosnost 130 kg



Ceny bez DPH - dle objednaného množství

Typ	Provedení kostry	1 - 19 ks	20 - 39 ks	≥ 40 ks
PURITY	černý lak	2.790,-	2.590,-	2.490,-



**SPOJENÍ
S PŘÍRODOU**

HARMONY ČALOUNĚNÁ

od **5.090,-**

SKLADEM

150 kg



koženka smetanová



koženka šedá



celodřevěná



- elegantní konferenční židle
- vyrobena z dubového masivního dřeva
- opěrák z ohýbané překližky tvoří jednotlivý celek s područkami
- zajímavým designovým prvkem je zdvojená vrstva ohýbané překližky v místě dotykové plochy područek
- pro milovníky přírodního vzhledu dodávána v celodřevěném provedení, pro měkčí sezení s čalouněným sedákem v šedé nebo smetanové koženke

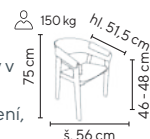

Ceny bez DPH - dle objednaného množství

Typ	Provedení	1 – 9 ks	10 – 19 ks	≥ 20 ks
HARMONY	celodřevěná	4.990,-	4.790,-	4.590,-
HARMONY čalouněná	koženka šedá, smetanová	5.490,-	5.290,-	5.090,-

STOLY S TRUBKOVÝMI NOHAMI

- jídelní stoly na elegantních trubkových nohách o průměru 60 mm
- rektifikační patky pro vyrovnání nerovnosti podlahy
- síla stolové desky 25 mm s 2 mm ABS hranou pro zvýšení životnosti stolu

Ceny bez DPH - dle objednaného množství

Typ	Rozměry v × š × h (mm)	1 – 4 ks	5 – 9 ks	≥ 10 ks
CRTR 80	750 × 800 × 800	2.595,-	2.545,-	2.495,-
CRTR 120	750 × 1194 × 800	2.895,-	2.845,-	2.795,-
CRTR 140	750 × 1394 × 800	2.995,-	2.945,-	2.895,-
CRTR 160	750 × 1600 × 800	3.195,-	3.145,-	3.095,-

AKCE PODZIM 2024

- cena bez DPH, javor horský, třešeň šumavská, buk Royal

Typ	1 – 4 ks	5 – 9 ks	≥ 10 ks
CRTR 80	2.395,-	2.295,-	2.245,-



třešeň šumavská/
chromová podnož



CRTR 80

od **2.245,-**

DEZÉNY STANDARDNÍ:

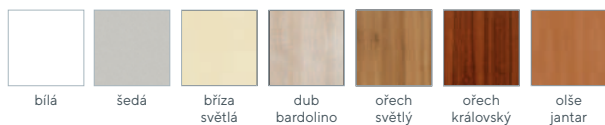

POVRCHOVÁ ÚPRAVA
PODNOŽÍ:

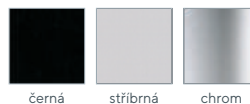

bříza světlá/
černá podnož

CRTR 140

od **2.895,-**

DEZÉNY AKČNÍ:

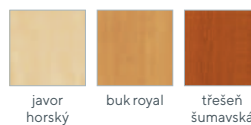

CELOMASIVNÍ JÍDELNÍ STOLY

- celomasivní jídelní stoly z bukového dřeva
- nabízíme ve dvou provedeních:
 - přírodní dřevo opatřené transparentním lakem
 - možno do ořechové barvy s transparentním lakem

SKLADEM



buk



ořech

EMET 2

od **4.990,-**



ořech



buk

EMET 1

od **3.990,-**



Ceny bez DPH - dle objednaného množství

Typ	Rozměry v × š × h (mm)	1 – 9 ks	10 – 19 ks	≥ 20 ks
EMET 2	740 × 1200 × 800	5.390,-	5.190,-	4.990,-
EMET 1	740 × 800 × 800	4.390,-	4.190,-	3.990,-

STOLY S JÄKLOVOU KONSTRUKCÍ

- jídelní stoly s vysokou kvalitou zpracování
- stabilní konstrukce ze čtyřhranných ocelových profilů
- nohy stolu jsou opatřeny rektifikačními patkami pro vyrovnání nerovností podlahy
- stolové desky z lamina o síle 18 mm jsou opatřeny nárazuvzdornými hranami ABS zajišťující vyšší životnost stolu
- podpěrný ocelový rám pod deskou zamezí průhybu stolu při vyšší zátěži

DEZÉNY STANDARDNÍ:

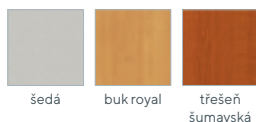
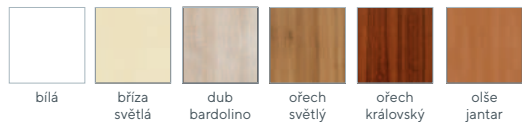

SKLADEM



bříza světlá/
černá podnož

JPT 140

od **3.459,-**



buk royal/
stříbrná podnož

JPT 80

od **2.669,-**

POVRCHOVÁ ÚPRAVA PODNOŽÍ:

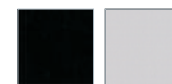

černá stříbrná

Ceny bez DPH - dle objednaného množství

Typ	Rozměry v x š x h (mm)	1 - 4 ks	5 - 9 ks	≥ 10 ks
JPT 80	740 x 800 x 800	2.869,-	2.799,-	2.669,-
JPT 120	740 x 1194 x 800	3.279,-	3.199,-	3.049,-
JPT 140	740 x 1394 x 800	3.599,-	3.559,-	3.459,-
JPT 160	740 x 1600 x 800	3.639,-	3.419,-	3.309,-
JPT 180	740 x 1800 x 800	3.979,-	3.739,-	3.619,-

STOLY S TRUBKOVOU KONSTRUKCÍ

- velmi stabilní kovová konstrukce s elegantními trubkovými nohami
- podpěrný ocelový rám pod deskou zamezí průhybu stolu při vyšší zátěži
- nohy stolu jsou opatřeny rektifikačními patkami pro vyrovnání nerovností podlahy
- stolové desky o síle 18 mm jsou opatřeny nárazuvzdornými hranami ABS

SKLADEM



javor horský/
šedo-stříbrná podnož

JST 80

od **3.189,-**



ořech světlý/
šedo-stříbrná podnož

JST 140

od **3.919,-**

Ceny bez DPH - dle objednaného množství

Typ	Rozměry v x š x h (mm)	povrchová úprava	1 - 4 ks	5 - 9 ks	≥ 10 ks
JST 80	740 x 800 x 800		3.269,-	3.229,-	3.189,-
JST 140	740 x 1394 x 800	šedo-stříbrná	3.999,-	3.959,-	3.919,-
JST 160	740 x 1600 x 800		4.099,-	4.059,-	4.019,-

STOLY S OBLÝMI ROHY

- stabilní konstrukce ze čtyřhranných ocelových profilů
- rektifikační patky pro vyrovnání nerovností podlahy
- stolové desky o síle 18 mm, nárazuvzdorné ABS hrany
- na přání možno dodat i v jiných dezénech
- podpěrný ocelový rám pod deskou (zamezí průhybu stolu při vyšší zátěži)



POVRCHOVÁ ÚPRAVA PODNOŽÍ:

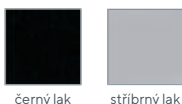

černý lak

stříbrný lak



Nakupte
Online!

šedá/hrana červená flamengo/
stříbrná podnož

JSBR 130 N

od **3.979,-**

Ceny bez DPH - dle objednaného množství

Typ	Rozměry v x š x h (mm)	1 - 4 ks	5 - 9 ks	≥ 10 ks
JSBR 90 N	740 x 900 x 900	3.769,-	3.669,-	3.569,-
JSBR 130 N	740 x 1300 x 900	4.179,-	4.079,-	3.979,-
JSBR 150 N	740 x 1500 x 900	4.499,-	4.399,-	4.299,-
JSBR 170 N	740 x 1700 x 900	4.799,-	4.699,-	4.599,-
JSBR 190 N	740 x 1900 x 900	5.099,-	4.999,-	4.899,-



BAREVNÉ DESKY:



šedá

žlutá odio

pastelově
růžová

pastelově
modrá

jarní
zeleň

mandarínka

červená
flamengo

cihlově
červená

... na přání dodat i v jiných dezénech

ŠEDÉ DESKY S BAREVNOU HRANOU:



šedá/hrana
žlutá odio

šedá/hrana
pastelově
růžová

šedá/
pastelově
modrá

šedá/hrana
jarní zeleň

šedá/hrana
mandarínka

šedá/hrana
červená
flamengo

šedá/hrana
cihlově
červená

STOLY S BAREVNOU DESKOU NEBO HRANOU

- barevné jídelní stoly s velmi stabilní konstrukcí ze čtyřhranných ocelových profilů
- stolové desky lze vybírat z mnoha barevných dezénů nebo barevných hran
- podpěrný ocelový rám pod deskou zamezí průhybu stolu při vyšší zátěži
- stolové desky o síle 18 mm jsou opatřeny nárazuvzdornými hranami ABS
- rektifikační patky pro vyrovnání nerovností podlahy



POVRCHOVÁ ÚPRAVA PODNOŽÍ:



černý lak

stříbrný lak



Nakupte
Online!

jarní zeleň/
černá podnož

JSB 140 N

od **4.019,-**

Ceny bez DPH - dle objednaného množství

Typ	Rozměry v x š x h (mm)	1 - 4 ks	5 - 9 ks	≥ 10 ks
JSB 80 N	740 x 800 x 800	3.369,-	3.329,-	3.289,-
JSB 120 N	740 x 1194 x 800	3.779,-	3.739,-	3.699,-
JSB 140 N	740 x 1394 x 800	4.099,-	4.059,-	4.019,-
JSB 160 N	740 x 1600 x 800	4.399,-	4.359,-	4.319,-
JSB 180 N	740 x 1800 x 800	4.699,-	4.659,-	4.619,-



BAREVNÉ DESKY:



šedá

žlutá odio

pastelově
růžová

pastelově
modrá

jarní
zeleň

mandarínka

červená
flamengo

cihlově
červená

... na přání dodat i v jiných dezénech

ŠEDÉ DESKY S BAREVNOU HRANOU:



šedá/hrana
žlutá odio

šedá/hrana
pastelově
růžová

šedá/
pastelově
modrá

šedá/hrana
jarní zeleň

šedá/hrana
mandarínka

šedá/hrana
červená
flamengo

šedá/hrana
cihlově
červená

ŽIDLE DINO

- konferenční židle s plastovou skořepinou
- sedák - čalouněný koženkou
- masivní bukové nohy



ČISTÝ
DESIGN

SKLADEM

DINO

od **1.190,-**



oranžová



černá

šedá



bílá

modrá

zelená

žlutá

červená



Ceny bez DPH - dle objednaného množství

Typ	Provedení	1 - 19 ks	20 - 39 ks	≥ 40 ks
DINO	černá, šedá, bílá, modrá, zelená, žlutá, červená	1.290,-	1.240,-	1.190,-



STOLY PORTO

- dřevěná deska opatřená bílým nebo černým lakem
- nohy z bukového dřeva osazené do kovového rámu
- výškově stavitelné kluzáky pro vyrovnání nerovnosti podlahy



černý lak



bílý lak

SKLADEM

PORTO 60

od **1.990,-**



bílý lak



PORTO 120
černý lak

PORTO 80

od **2.390,-**

Ceny bez DPH - dle objednaného množství

Typ	Provedení	Rozměry v × š × h (mm)	1 - 4 ks	5 - 9 ks	≥ 10 ks
PORTO 60	bílý, černý lak	700 × Ø 600	2.190,-	2.090,-	1.990,-
PORTO 80	bílý,	740 × 800 × 800	2.790,-	2.590,-	2.390,-
PORTO 120	černý lak	740 × 1200 × 800	3.190,-	3.090,-	2.990,-



BALANČNÍ ŽIDLE
COLIN
Najdete na str. 267

KANCELÁŘSKÝ NÁBYTEK

AERO

Moderní, reprezentativní, neobvyklá... Jen ne ordinární. Taková bude Vaše AERO kancelář, recepce i ředitelna. Call centrum i zasedačka. Účtárna i projekce. AERO se hodí všude, kde se má lidem dobře pracovat.

Kovová podnož stůlů může být pevná nebo polohovatelná ve stříbrné nebo antracitové barvě. Polohovatelný stůl, u kterého se nehrbíte, u kterého můžete sedět i stát, tvořit i konverzovat. Výšku stůlů lze jednoduše nastavit pomocí ovládacího panelu, na kterém je možné zadat až 4 oblíbené polohy do jeho paměti. K tomu příjemně polstrovaný šuplíkotaburet pod nohy i pod kolo.

Květiny nahoru, šanony dovnitř, tužky i kabelku do šuplíku. Tak fungují šuplíkoskříňky. Nejlepší jsou vedle stolu a mezi stoly, kde vám vytvoří soukromí a dostatek odkládacího a úložného prostoru. A příjemné místo na opření pro kolegy, když se stavi "na minutku".

Hodí se i jako recepce nebo prostě ke stěně. S kolečkovou verzí je přesunete, kam jen chcete. Kování BLUM s tichými dojezdy. Pouhé ťuknutí otevře zapuštěná dvířka. Ojedinělost řady AERO je i v tom, že kombinuje tři síly materiálu - 12, 18 a 25 mm.

Cikcak skříňky na dokumenty, knihy, šanony, vybojované trofeje i milované fotky. Prosté otočení spodkem nahoru opticky vytvoří úplně jiný dojem.

Ceny bez DPH	Výškově polohovatelné stoly					Pevné stoly				
Typ	AERO 05	AERO 06	AERO 07	AERO 08	AERO 011	SEK 28 - 12	SEK 28 - 14	SEK 28 - 16		
Stoly výškově stavitelné a pevné										
Rozměry (cm) š × h × v	120 × 80 × 71-115	140 × 80 × 71-115	160 × 80 × 71-115	180 × 80 × 71-115	Jednací stůl 220 × 100 × 71-115	120 × 80 × 75	140 × 80 × 75	160 × 80 × 75		
Ceny standardní	8.790,-	8.890,-	9.060,-	9.160,-	10.450,-	4.490,-	4.690,-	4.890,-		
Ceny příplatkové	9.990,-	10.190,-	10.240,-	12.090,-	14.990,-	5.520,-	5.770,-	6.020,-		
Typ	AERO 50	AERO 51	AERO 21	AERO 22	AERO 23 P	AERO 23 L	AERO 31	AERO 32 P	AERO 32 L	AERO 33 P
Kontejnery, nízké a zvýšené skříňky										
Rozměry (cm) š × h × v	kontejner 40 × 40 × 45,9	kontejner 40 × 40 × 45,9 s spošťářkem	zásuvky 40 × 80 × 75	80 × 40 × 75	80 × 40 × 75	80 × 40 × 75	zásuvky 40 × 80 × 110	2x dvířka 40 × 80 × 110	2x dvířka 40 × 80 × 110	80 × 40 × 110
Ceny standardní	8.520,-	11.790,-	10.890,-	4.080,-	6.690,-	6.690,-	15.290,-	9.170,-	9.170,-	7.490,-
Ceny příplatkové	8.890,-	12.160,-	11.950,-	4.540,-	7.640,-	7.640,-	16.350,-	10.240,-	10.240,-	8.690,-
Typ	AERO 33 L	AERO 34 P	AERO 34 L	AERO 35	AERO 41	AERO 42 P	AERO 42 L	AERO 62 P	AERO 62 L	
Zvýšené a vysoké skříňky										
Rozměry (cm) š × h × v	80 × 40 × 110	80 × 40 × 110	80 × 40 × 110	80 × 40 × 110	80 × 40 × 215	80 × 40 × 215	80 × 40 × 215	100 × 40 × 215	100 × 40 × 215	
Ceny standardní	7.490,-	7.690,-	7.690,-	15.990,-	6.760,-	11.020,-	11.020,-	11.990,-	11.990,-	
Ceny příplatkové	8.690,-	8.950,-	8.950,-	17.070,-	7.990,-	13.330,-	13.330,-	15.640,-	15.640,-	



"Skřínky nejen pro siláky, s AERO to rozjede i křehká bytost na podpatcích."

Autor kolekce
**Ing. arch.
Radim Javůrek**

Barevné řešení nábytku AERO může prostor rozsvítit nebo zútlunít. Nábytek se určuje škálou ověřených dřevěných dekorů a k nim architektem pečlivě vybraná šedá barva lamina, která se ze spektra šedých lamin nejlépe hodí a s dřevěným dekorem vytvoří harmonickou dvojici.

Světlé dřevo a světlá šedá rozsvítí prostor a odlehčí celkový dojem, tmavší dřevo a tmavší šedá pak dodá interiéru robustnost a luxus. Námí vybrané kombinace Vám tento aspekt zaručí.

1. DEZÉNY BARVY - STANDARDNÍ:



DEZÉNY BARVY - PŘÍPLATKOVÉ:

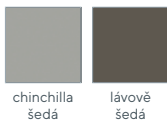

2. DEZÉNY DŘEVA - STANDARDNÍ:

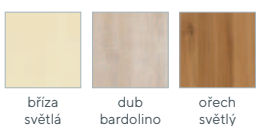

DEZÉNY DŘEVA - PŘÍPLATKOVÉ:

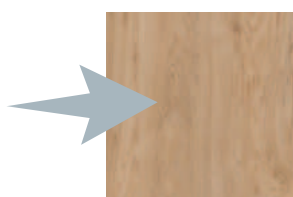
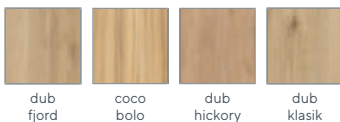

KANCELÁŘSKÉ SETY - PRACOVNÍ STOLY

• tyto sety můžete libovolně kombinovat se skříněmi všech nábytkových řad



STOLY SEK-A

- kancelářský stůl se stabilní podnoží
- kovová podnož ve tvaru "A" opatřená rektifikací
- barevné provedení stříbrná nebo černá
- síla stolových desek 25 mm

DEZÉNY STANDARD:

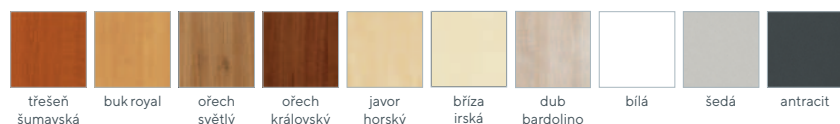

STOLY SEK-U

- kancelářský stůl se stabilní podnoží
- kovová podnož ve tvaru "U" opatřená rektifikací
- barevné provedení stříbrná nebo černá
- síla stolových desek 25 mm

KONTEJNERY SEKC

- centrální zámek, 3 zásuvky
- vrchní deska o síle 18 mm



ÚPRAVA PODNOŽÍ:



Ceny bez DPH			SET	Cena
Typ	Rozměry š × h × v (cm)	Cena		
SEK-A - 12 stůl	120 × 80 × 75	6.290,-	SET-A 328	9.970,-
SEKC - 00 kontejner	43 × 56 × 60	4.790,-	Stůl + kontejner	
SEK-A - 14 stůl	140 × 80 × 75	6.490,-	SET-A 348	10.150,-
SEKC - 00 kontejner	43 × 56 × 60	4.790,-	Stůl + kontejner	

Ceny bez DPH			SET	Cena
Typ	Rozměry š × h × v (cm)	Cena		
SEK-U - 12 stůl	120 × 80 × 75	6.290,-	SET-U 328	9.970,-
SEKC - 00 kontejner	43 × 56 × 60	4.790,-	Stůl + kontejner	
SEK-U - 14 stůl	140 × 80 × 75	6.490,-	SET-U 348	10.150,-
SEKC - 00 kontejner	43 × 56 × 60	4.790,-	Stůl + kontejner	

Ceny bez DPH			SET	Cena
Typ	Rozměry š × h × v (cm)	Cena		
SEK-A - 16 stůl	160 × 80 × 75	6.690,-	SET-A 368	10.330,-
SEKC - 00 kontejner	43 × 56 × 60	4.790,-	Stůl + kontejner	
SEK-A - 18 stůl	180 × 80 × 75	6.890,-	SET-A 388	10.510,-
SEKC - 00 kontejner	43 × 56 × 60	4.790,-	Stůl + kontejner	

Ceny bez DPH			SET	Cena
Typ	Rozměry š × h × v (cm)	Cena		
SEK-U - 16 stůl	160 × 80 × 75	6.690,-	SET-U 368	10.330,-
SEKC - 00 kontejner	43 × 56 × 60	4.790,-	Stůl + kontejner	
SEK-U - 18 stůl	180 × 80 × 75	6.890,-	SET-U 388	10.510,-
SEKC - 00 kontejner	43 × 56 × 60	4.790,-	Stůl + kontejner	



**CENOVĚ
VÝHODNĚ**

KANCELÁŘSKÉ SETY - S KOVOVÝM KONTEJNEREM

SET-AK 328

7.640,-



šedá
podnož černá



SET-UK 368

8.760,-



bříza irská
podnož stříbrná



STOLY SEK-A

- kancelářský stůl se stabilní podnoží
- kovová podnož ve tvaru "A" opatřená rektifikací
- barevné provedení stříbrná nebo černá
- **síla stolových desek 25 mm**

SKLADEM

KONTEJNERY PKK - 4

- pojízdný kovový kontejner se 4 zásuvkami
- v horní zásuvce umístěn tužkovník
- 4 univerzální kolečka (2 brzděná)
- zapuštěné úchytky
- blokáce výsuvu více zásuvek najednou
- ochrana proti převrácení kontejneru
- centrální zámek
- zásuvky jsou osazeny kuličkovými výsuvy
- povrchová úprava práškovou barvou šedá RAL 9006

STOLY SEK-U

- kancelářský stůl se stabilní podnoží
- kovová podnož ve tvaru "U" opatřená rektifikací
- barevné provedení stříbrná nebo černá
- **síla stolových desek 25 mm**

Ceny bez DPH			SET	
Typ	Rozměry š × h × v (cm)	Cena	SET	Cena
SEK-A - 12 stůl	120 × 80 × 75	4.890,-	SET-AK 328	7.640,-
PKK - 4 kontejner	39 × 50 × 60	3.590,-	Stůl + kontejner	
SEK-A - 14 stůl	140 × 80 × 75	4.990,-	SET-AK 348	7.740,-
PKK - 4 kontejner	39 × 50 × 60	3.590,-	Stůl + kontejner	
Typ	Rozměry š × h × v (cm)	Cena	SET	Cena
SEK-U - 12 stůl	120 × 80 × 75	5.750,-	SET-UK 328	8.490,-
PKK - 4 kontejner	39 × 50 × 60	3.590,-	Stůl + kontejner	
SEK-U - 14 stůl	140 × 80 × 75	5.970,-	SET-UK 348	8.690,-
PKK - 4 kontejner	39 × 50 × 60	3.590,-	Stůl + kontejner	

Ceny bez DPH			SET	
Typ	Rozměry š × h × v (cm)	Cena	SET	Cena
SEK-A - 16 stůl	160 × 80 × 75	5.090,-	SET-AK 368	7.820,-
PKK - 4 kontejner	39 × 50 × 60	3.590,-	Stůl + kontejner	
SEK-A - 18 stůl	180 × 80 × 75	5.290,-	SET-AK 388	7.990,-
PKK - 4 kontejner	39 × 50 × 60	3.590,-	Stůl + kontejner	
Typ	Rozměry š × h × v (cm)	Cena	SET	Cena
SEK-U - 16 stůl	160 × 80 × 75	6.140,-	SET-UK 368	8.760,-
PKK - 4 kontejner	39 × 50 × 60	3.590,-	Stůl + kontejner	
SEK-U - 18 stůl	180 × 80 × 75	6.250,-	SET-UK 388	8.890,-
PKK - 4 kontejner	39 × 50 × 60	3.590,-	Stůl + kontejner	

KANCELÁŘSKÉ SETY - PRACOVNÍ STOLY

- tyto sety můžete libovolně kombinovat se skříněmi všech nábytkových řad



SET 247, 267
od **7.350,-**



SET 268, 288
od **7.710,-**

bříza irská

+

STOLY SEP

- laminové podnoží s rektifikačními patkami
- síla stolové desky 25 mm

STOLY SEK

- kovové podnoží v barevném provedení stříbrná nebo černá
- síla stolové desky 25 mm

KONTEJNERY SEKC

- centrální zámek, 3 zásuvky
- vrchní deska o síle 18 mm

DEZÉNY STANDARD:



buk royal
bílá podnož

+

SET 547, 567
od **8.590,-**



ÚPRAVA PODNOŽÍ:



SET 568, 588
od **8.980,-**

Ceny bez DPH			SET	Cena
Typ	Rozměry š × h × v (cm)	Cena		
SEP 27 - 14 stůl	140 × 70 × 75	3.380,-	SET 247	7.350,-
SEKC - 00 kontejner	43 × 56 × 60	4.790,-	Stůl + kontejner	
SEP 27 - 16 stůl	160 × 70 × 75	3.670,-	SET 267	7.610,-
SEKC - 00 kontej.	43 × 56 × 60	4.790,-	Stůl + kontejner	

Ceny bez DPH			SET	Cena
Typ	Rozměry š × h × v (cm)	Cena		
SEK 27 - 14 stůl	140 × 70 × 75	4.750,-	SET 547	8.590,-
SEKC - 00 kontejner	43 × 56 × 60	4.790,-	Stůl + kontejner	
SEK 27 - 16 stůl	160 × 70 × 75	5.020,-	SET 567	8.830,-
SEKC - 00 kontejner	43 × 56 × 60	4.790,-	Stůl + kontejner	

Ceny bez DPH			SET	Cena
Typ	Rozměry š × h × v (cm)	Cena		
SEP 28 - 16 stůl	160 × 80 × 75	3.770,-	SET 268	7.710,-
SEKC - 00 kontejner	43 × 56 × 60	4.790,-	Stůl + kontejner	
SEP 28 - 18 stůl	180 × 80 × 75	4.290,-	SET 288	8.170,-
SEKC - 00 kontejner	43 × 56 × 60	4.790,-	Stůl + kontejner	

Ceny bez DPH			SET	Cena
Typ	Rozměry š × h × v (cm)	Cena		
SEK 28 - 16 stůl	160 × 80 × 75	5.190,-	SET 568	8.980,-
SEKC - 00 kontejner	43 × 56 × 60	4.790,-	Stůl + kontejner	
SEK 28 - 18 stůl	180 × 80 × 75	5.490,-	SET 588	9.250,-
SEKC - 00 kontejner	43 × 56 × 60	4.790,-	Stůl + kontejner	



VÝŠKOVĚ STAVITELNÉ STOLY

- elektricky výškově stavitelné stoly v rozsahu od 72 do 115 cm usnadňují práci v mnoha profesích
- výšku stolů lze jednoduše nastavit pomocí ovládacího panelu, na kterém je možné zadat až 4 oblíbené polohy do jeho paměti
- stabilita a vysoká **nosnost až 120 kg** je jejich další předností
- stoly lze zapojit do zásuvky 230V
- do stolové desky lze vložit zásuvkový systém s připojením 3 x 230V viz. str. 271
- síla stolových desek 25 mm s 2 mm ABS hranou zajišťuje zvýšení životnosti stolů
- kovová podnož v barvě **šedé, bílé nebo antracitové** barvě s možností rektifikace pro vyrovnání nerovností podlahy
- **1-motorový, 2-segmentový** mechanismus
- příslušenství ke stolům viz str. 271



VÝBĚR DEZÉNU NA STR. 15

bříza irská/
antracitový lak

BARVA PODNOŽÍ:

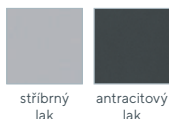

VSS 120

SKLADEM

od **9.590,-**

Ceny bez DPH		Hloubka desky	
Typ	Délka desky (mm)	700 (mm)	800 (mm)
VSS 120	1200	9.590,-	9.690,-
VSS 140	1400	9.790,-	9.890,-
VSS 160	1600	9.990,-	10.090,-
VSS 180	1800	10.190,-	10.290,-

BALANČNÍ ŽIDLE

- zdravotní balanční židle
- vhodná jako opora pro práci vestoje k výškově stavitelným stolům
- nastavení výšky sedáku pomocí plynového pístu
- protiskluzový podstavec na všechny typy podlah
- samobalanční ustálení židle v základní poloze



- sedák z tvarované studené pěny potažený vysoce odolnou látkou

COLIN
od **2.790,-**



- sedák potažený vysoce odolnou látkou

BALI
od **2.690,-**

Ceny bez DPH - dle objednaného množství			
Typ	1 - 2 ks	3 - 4 ks	≥ 5 ks
BALI	2.890,-	2.790,-	2.690,-
COLIN	2.990,-	2.890,-	2.790,-



**BALANČNÍ ŽIDLE
BALI**

Najdete na str. 267

VÝŠKOVĚ STAVITELNÉ STOLY

- výškově stavitelné stoly, u kterých se nehrbíte, u kterých můžete sedět či stát, prostě pracujete efektivněji a zdravěji
- výšku stolů lze jednoduše nastavit pomocí ovládacího panelu
- stolová deska o síle 25 mm je olepena odolnou ABS hranou
- kovová podnož v barvě šedé

- stoly lze zapojit do zásuvky 230V
- do stolové desky lze vložit zásuvkový systém s připojením 3 x 230V viz. str. 271
- příslušenství ke stolům viz. str. 271

**BUĎTE
FLEXIBILNÍ**

FLEXI



dub bardolino/
šedý lak

- **1 - motorový, 2 - segmentový** mechanismus s rychlostí 25 mm/s a s **nosností 70 kg**

FLEXI 27 - 12
6.790,-

FLEXIMAX



ořech královský/
šedý lak

- **2 - motorový, 3 - segmentový** mechanismus s rychlostí 38 mm/s a s **nosností 125 kg**
- je možné zadat až 4 oblíbené polohy do jeho paměti

FLEXIMAX 27 - 16
10.350,-

VÝBĚR
DEZÉNU
NA STR. 141

Ceny bez DPH

Typ	Rozměry v x š x h (mm)	
Flexi 27-12	735- 1235 x 1200 x 700	6.790,-
Flexi 27-14	735- 1235 x 1400 x 700	7.350,-
Flexi 27-16	735- 1235 x 1600 x 700	7.420,-
Flexi 28-12	735- 1235 x 1200 x 800	6.790,-
Flexi 28-14	735- 1235 x 1400 x 800	7.350,-
Flexi 28-16	735- 1235 x 1600 x 800	7.420,-

Ceny bez DPH - dle objednaného množství

Typ	Rozměry v x š x h (mm)	cena
Fleximax 27-12	605 - 1255 x 1200 x 700	10.170,-
Fleximax 27-14	605 - 1255 x 1400 x 700	10.250,-
Fleximax 27-16	605 - 1255 x 1600 x 700	10.350,-
Fleximax 27-18	605 - 1255 x 1800 x 700	10.550,-
Fleximax 27-20	605 - 1255 x 2000 x 700	10.650,-
Fleximax 28-12	605 - 1255 x 1200 x 800	10.270,-
Fleximax 28-14	605 - 1255 x 1400 x 800	10.350,-
Fleximax 28-16	605 - 1255 x 1600 x 800	10.450,-
Fleximax 28-18	605 - 1255 x 1800 x 800	10.650,-
Fleximax 28-20	605 - 1255 x 2000 x 800	10.750,-



BALANČNÍ ŽIDLE COLIN
Najdete na str. 267

ROHOVÉ A JEDNACÍ VÝŠKOVĚ STAVITELNÉ STOLY

- výškově stavitelné stoly, u kterých se nehrbíte, u kterých můžete sedět či stát, prostě pracujte efektivněji a zdravěji
- výšku stolů lze jednoduše nastavit pomocí ovládacího panelu
- stolová deska o síle 25 mm je oplepena odolnou ABS hranou
- kovová podnož v barvě šedé
- stoly lze zapojit do zásuvky 230V
- do stolové desky lze vložit zásuvkový systém s připojením 3 x 230V viz. str. 347
- je možné zadat až 4 oblíbené polohy do jeho paměti
- příslušenství ke stolům na str. 347



- 2 - motorový, 3 - segmentový mechanismus s rychlostí 38 mm/s a s nosností 150 kg

Ceny bez DPH - dle objednaného množství		
Typ	Rozměry v × š × h (mm)	cena
FLEXIERGO 90 140-140	580 - 1230 × 1400 × 1400	17.650,-
FLEXIERGO 90 160-140	580 - 1230 × 1600 × 1400	17.790,-
FLEXIERGO 90 160-160	580 - 1230 × 1600 × 1600	17.890,-
FLEXIERGO 90 180-140	580 - 1230 × 1800 × 1400	17.890,-
FLEXIERGO 90 180-160	580 - 1230 × 1800 × 1600	18.040,-
FLEXIERGO 90 180-180	580 - 1230 × 1800 × 1800	18.190,-
FLEXIERGO 120 120-120	580 - 1230 × 2050 × 1410	17.450,-
FLEXIERGO 120 140-120	735 - 1235 × 2250 × 1410	17.550,-
FLEXIERGO 120 160-110	735 - 1235 × 2380 × 1340	17.650,-

Ceny bez DPH - dle objednaného množství		
Typ	Rozměry v × š × h (mm)	cena
FLEXIMEET 180-80	580 - 1230 × 1800 × 800	15.890,-
FLEXIMEET 180-100	580 - 1230 × 1800 × 1000	16.390,-
FLEXIMEET 200-80	580 - 1230 × 2000 × 800	16.090,-
FLEXIMEET 200-100	580 - 1230 × 2000 × 1000	16.750,-
FLEXIMEET 220-80	580 - 1230 × 2200 × 800	16.350,-
FLEXIMEET 220-100	580 - 1230 × 2200 × 1000	17.090,-
FLEXIMEET 250-80	580 - 1230 × 2500 × 800	16.650,-
FLEXIMEET 250-100	580 - 1230 × 2500 × 1000	17.690,-



CHYTŘE A VARIABILNĚ

BALANČNÍ ŽIDLE BALI
Najdete na str. 272

VÝŠKOVĚ STAVITELNÉ STOLY

- výškově stavitelné stoly zvyšují pohodlí a komfort na pracovišti
- při práci se nehrbíte, můžete u ní sedět, podírat se či stát
- 3 - segmentové nohy Vám umožní měnit výšku stolu ve velkém rozpětí
- díky 2 motorům rychle a plynule měníte polohu stolu
- jednoduché ovládání pomocí dotykového ovladače s USB
- hlučnost 55 dB, rychlost 30 mm/s
- nosnost 160 kg při rovnoměrném zatížení

- detail ovládacího panelu



ořech světlý
podnož stříbrná

ADAPT - 180

10.450,-

BARVA PODNOŽÍ:



stříbrná antracit

Ceny bez DPH - dle objednaného množství		
Typ	Rozměry v × š × h (mm)	cena
ADAPT - 120	650 - 1250 × 1200 × 800	10.270,-
ADAPT - 160	650 - 1250 × 1600 × 800	10.350,-
ADAPT - 180	650 - 1250 × 1800 × 800	10.450,-

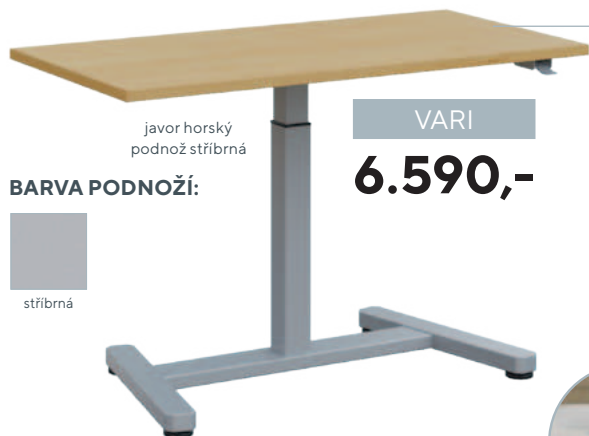

javor horský
podnož stříbrná

VARI

6.590,-

BARVA PODNOŽÍ:

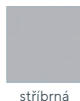

stříbrná

VÝBĚR DEZÉNU NA STR. 141

- stoly **VARI** se skvěle hodí do menších prostor, domácích pracoven nebo moderních kanceláří, které preferují malá flexibilní pracoviště, jednacích a školících místností
- výškově stavitelný za pomoci pístu
- stříbrná podnož bez koleček
- nosnost max 100 kg při rovnoměrném zatížení

Ceny bez DPH - dle objednaného množství		
Typ	Rozměry v × š × h (mm)	cena
VARI	690 - 1040 × 1200 × 600	6.590,-

- stoly **VARI MOBIL** kombinují výhody stolu VARI s možností snadné manipulace se stolem v prostoru pomocí koleček
- výškově stavitelný za pomoci pístu
- stříbrná podnož s kolečky průměr 32 mm (2 brzděná)
- nosnost max 100 kg při rovnoměrném zatížení



- detail zvedání pomocí pístu



dub bardolino
podnož stříbrná

VARI MOBILE

6.960,-

BARVA PODNOŽÍ:



stříbrná

Ceny bez DPH - dle objednaného množství		
Typ	Rozměry v × š × h (mm)	cena
VARI MOBILE	690 - 1040 × 1200 × 600	6.960,-

MULTIMEDIÁLNÍ CENTRA

- vstupte do světa optimální organizace a pohodlí s našimi multimediálními centry. Díky svému preciznímu zpracování a pevné konstrukci jsou multimediální centra nejen vizuálně atraktivní, ale i odolné pro každodenní používání. Všechna multimediální centra mají ochranu IP 42

VÝKLOPNÉ CENTRUM

- kryt se otevírá funkcí "PUSH", stlačením horního krytu otevřete a zařizujete do nejvyšší polohy



**ABY VÁM
KABELY
NEZAMOTLY
HLAVU**



černá RAL 9005



broušený nerez

MCV 3E NEREZ
od **3.990,-**

MCV 2E1U

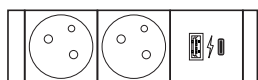

2x el. zásuvka, 1x USB, 1x USB-C

MCV 3E1U

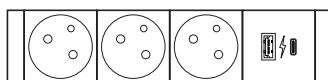

3x el. zásuvka, 1x USB, 1x USB-C

MCV 3E

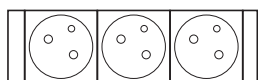

3x el. zásuvka

MCV 4E

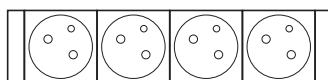

4x el. zásuvka

Ceny bez DPH

Typ	Provedení	Počet modulů	Celkový rozměr d x š (mm)	
MCV 2E1U	černá, nerez	3	211 x 151,3	4.490,-
MCV 3E1U	černá, nerez	4	256 x 151,3	4.990,-
MCV 3E	černá, nerez	3	211 x 151,3	3.990,-
MCV 4E	černá, nerez	4	256 x 151,3	4.550,-

VÝSUVNÉ CENTRUM

- Když nejsou používány, jsou zásuvky umístěny tam, kde mají být - pod povrchem stolu. Když jsou potřeba, lehký stisk vysune dva zásuvkové konektory

MCT 2E



zasunutá



vysunutá

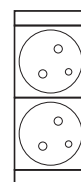

2x el. zásuvka

SKLADEM

KRUHOVÉ CENTRUM

- inovativní portál do designového světa bez kabelů. K dispozici v černé nebo bílé barvě, s lesklým nerezovým ocelovým prstencem.

ZÁSUVKOVÉ CENTRUM

- Praktické základní multimediální centrum s čistým vzhledem do kancelářských a jednacích stolů nebo nábytku.



zavřená



otevřená

bílá



černá



MC 3E1U

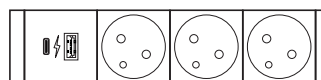

3x el. zásuvka
1x USB, 1x USB-C

CIRKLE 1E



1x el. zásuvka

CIRKLE 1U



1x USB, 1x USB-C

MC 4E

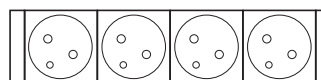

4x el. zásuvka

Ceny bez DPH

Typ	Provedení	Počet modulů	Celkový rozměr d x š (mm)	
MCT 2E	černá	2	110 x 110	2.150,-
CIRKLE 1E	černá, bílá	1	115 x 115	1.190,-
CIRKLE 1U	černá, bílá	1	115 x 115	1.890,-
MC 3E1U	černá	4	235 x 70	2.590,-
MC 4E	černá	4	235 x 70	1.850,-

KABELOVÉ ORGANIZÉRY

- svíslý kabelový organizér pro elegantní skrytí kabelů pod stolovou deskou
- vhodné pro všechny typy stolů, včetně výškově stavitelných
- organizéry se jednoduše namontují pomocí šroubů ke stolové desce
- kovová základna organizéru

SKLADEM



stříbrný

SPIRAL 01

1.990,-

černý

- výška 1500 mm
- vhodný pro výškově stavitelné stoly

SEGMENT 01

1.390,-

- plastové segmenty
- přidáváním a ubíráním segmentů možno získat potřebnou délku, max. však 800 mm

DRŽÁKY KABELŮ

- držáky kabelů slouží k uspořádání a vedením kabelů pod stolovou deskou
- na spodní stranu stolové desky se připevní hliníková lišta, ve které se pohybují odpružené, kabelové spony, což zajišťuje optimální uložení a napnutí kabelu pod stolovou deskou
- spony mají transparentní barvu, aby co nejvíce splynuly s deskou

DK 01

449,-



1 - křídla kabelová spona včetně kovové vodící lišty, 490 mm

DK 02

589,-



2 - křídla kabelová spona včetně kovové vodící lišty, 490 mm

Ceny bez DPH

Typ	Provedení	Barva	
DK 01	jednokřídle	transparentní	449,-
DK 02	dvoukřídle	transparentní	589,-

Ceny bez DPH

Typ	Výška (mm)	
SPIRAL 01 černý	1500	1.790,-
SPIRAL 01 stříbrný	1500	1.990,-
SEGMENT 01 černý	800	1.390,-
SEGMENT 01 stříbrný	800	1.690,-

BALANČNÍ ŽIDLE

- zdravotní balanční židle
- vhodná jako opora pro práci vestoje
- nastavení výšky sedáku pomocí plynového pístu
- protiskluzový podstavec na všechny typy podlah
- sedák z tvarované studené pěny

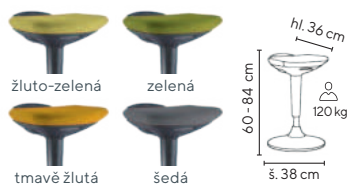

BALI
od **2.690,-**

oranžová



COLIN
od **2.790,-**

černá oranžová



SPIN BALANCE
od **2.790,-**

vínová

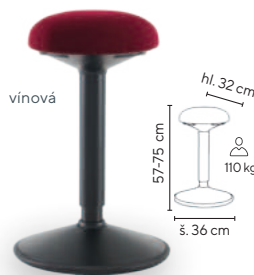

ERGO BALANCE
od **2.790,-**

zelená

- ergonomicky tvarovaný sedák ve tvaru sedla



Ceny bez DPH - dle objednaného množství

Typ	1 - 4 ks	5 - 9 ks	≥ 10 ks
COLIN	2.990,-	2.890,-	2.790,-
ERGO BALANCE	2.990,-	2.890,-	2.790,-

Ceny bez DPH - dle objednaného množství

Typ	1 - 4 ks	5 - 9 ks	≥ 10 ks
BALI	2.890,-	2.790,-	2.690,-
SPIN BALANCE	2.990,-	2.890,-	2.790,-

NOŽNÍ RELAXAČNÍ PODLOŽKY

- relaxační podložky pro každé aktivní pracovní místo
- možnost použít vsedě i ve stoje
- 3D povrch a otočný míček pro masáž chodidel



RELAX MAT 01



RELAX MAT 02

- protiúnavové podložky s měkkým povrchem
- vhodné pro delší stání
- pohodlí pro unavená chodidla, zdravé držení těla, zlepšení krevního oběhu



WORK MAT 03



WORK MAT 02

WORK MAT 01

WORK MAT 04

Ceny bez DPH - dle objednaného množství

Typ	1 - 4 ks	5 - 9 ks	≥ 10 ks
RELAX MAT 01	1.590,-	1.590,-	1.490,-
RELAX MAT 02	1.790,-	1.690,-	1.590,-
WORK MAT 01	990,-	940,-	890,-
WORK MAT 02	1.090,-	1.040,-	990,-
WORK MAT 03	1.190,-	1.140,-	1.090,-
WORK MAT 04	690,-	670,-	650,-

NOŽNÍ BALANČNÍ PODLOŽKY

- buďte v pohybu i v práci
- zmírňují únavu nohou, prokrvují chodidla a uvolňují šlachy a přirozeně zapojují svaly
- 3D povrch pro masáž chodidel
- vykrojený tvar pro stabilní a přirozené stání
- praktický otvor pro snadné přenášení

BALANCE MAT 03

od **1.590,-**



BALANCE MAT 01



BALANCE MAT 02

**VAŠE NOHY
VÁM PODĚKJÍ**

Ceny bez DPH - dle objednaného množství

Typ	1 - 4 ks	5 - 9 ks	≥ 10 ks
BALANCE MAT 01	1.790,-	1.690,-	1.590,-
BALANCE MAT 02	1.790,-	1.690,-	1.590,-
BALANCE MAT 03	1.790,-	1.690,-	1.590,-

OCHRANNÉ PODLOŽKY

- vrchní strana podložky má drobnou strukturu, která zabraňuje zrcadlovému efektu a umožňuje kolečkovým židlím snadný a tichý pojezd

PODLOŽKY PRO KOBERCE PK, PKN

- vysoce kvalitní podložky určené pro všechny druhy koberců
- průhledné a ekologické podložky
- spodní strana je vybavena stovkami výstupků, které zabraňují klouzání podložky po povrchu



PK - 150

Ceny bez DPH - dle objednaného množství				
Typ	Rozměry v × š (cm)	1 - 4 ks	5 - 9 ks	≥ 10 ks
PKN - 90×120	90 × 120	999,-	979,-	949,-
PK - 130	130 × 120	1.740,-	1.690,-	1.550,-
PK - 150	150 × 120	2.070,-	1.990,-	1.890,-

- vysoká odolnost proti poškrábání
- rohy jsou z estetických důvodů zakulacené
- tloušťka podložky: 2 mm

SKLADEM

PODLOŽKY PRO TVRDÉ PODLAHY PTP, PTM

- vysoce kvalitní podložky vhodné pro parkety, dřevěné a lam. podlahy, dlažby a linolea
- průhledné a ekologické podložky s protiskluzovým spodním povrchem, který brání podložce v pohybu



PTP - 90

Ceny bez DPH - dle objednaného množství				
Typ	Rozměry v × š (cm)	1 - 4 ks	5 - 9 ks	≥ 10 ks
PTP - 90	90 × 120	1.105,-	1.085,-	1.055,-
PTN - 90 × 120	90 × 120	899,-	879,-	849,-
PTP - 200	200 × 120	2.390,-	2.290,-	2.190,-

OPĚRKY POD NOHY

- opěrky pod nohy napomáhají správnému držení těla při sezení
- zlepšují krevní oběh
- snižují únavu

- uvolňují napětí v celém těle
- zlepšují zdraví zad a páteře

Ceny bez DPH					
Typ	COMFORT FOOT 01	COMFORT FOOT 02	COMFORT FOOT 03	COMFORT FOOT 04	COMFORT FOOT 05
Stavitelnost	úhlově i výškově	výškově	úhlově	oboustranná houpací/pevná	úhlově i výškově
Vnější rozměry š × h (mm)	420 × 305	540 × 350	480 × 300	485 × 345	310 × 280
	995,-	895,-	795,-	895,-	495,-

NOVINKA

PŘÍSLUŠENSTVÍ K PC



SKLADEM

- DPC - 22 stříbrný
- rozměrově nastavitelný držák PC
 - nastavení šířky 135-250 mm
 - nastavení výšky 300-458 mm



- PC - 19 stříbrný
- otočná brzděná kolečka



- VKD - 11
- lamino výsuv
 - výběr dezénů str. 253

Ceny bez DPH			
Typ	PC - 19	DPC - 22	VKD - 11
Provedení	černý, stříbrný	černý, stříbrný	lamino
Vnější rozměry v × š × h (mm)	260 × 220 × 410	/	700 × 400
	795,-	995,-	990,-

PODLOŽKY POD MONITOR

- podložky zvyšují monitor/laptop do optimální úrovně očí čímž zlepšuje polohu při práci
- stabilní konstrukce z kvalitních materiálů



PM - 53

490,-



LAPTOP PAD

horní strana

NOVINKA

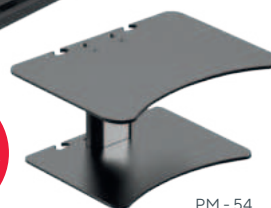

PM - 54



spodní strana

Ceny bez DPH - dle objednaného množství		
Typ	Rozměry v × š × h (cm)	
PM - 53	10,2 × 37 × 23,5	490,-
PM - 54	10,2 × 29 × 22	490,-
LAPTOP PAD	7 × 47 × 38	690,-

POJÍZDNÉ SKLÁDACÍ STOLY

- mobilní a stabilní skládací stoly vhodné k častým změnám pro umístění v prostoru
- stolové desky lze snadno složit a stohovat, aby zabíraly méně prostoru
- deska stolu je vyrobena z laminované desky o síle 25 mm ohraněné ABS hranou



složený stav

**NOVÉ
USPOŘÁDÁNÍ
SNADNO
A RYCHLE**



ořech
světlý

SKLADEM

SLKP 160 LAK
5.590,-



ořech
královský

PODNOŽ:



stříbrný
lak

NOVINKA

SLKP 180 LAK
5.750,-

Ceny bez DPH

Typ	Rozměry š × h × v (mm)	
SLKP 160 lak	1600 × 800 × 740	5.590,-

Ceny bez DPH

Typ	Rozměry š × h × v (mm)	
SLKP 180 lak	1800 × 800 × 740	5.750,-

DEZÉNY STANDARD:

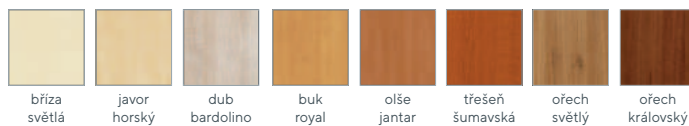

bříza světlá javor horský dub bardolino buk royal olše jantar třešeň šumavská ořech světlý ořech královský

PODNOŽ PRO SLA, SLC:

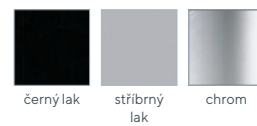

černý lak stříbrný lak chrom



SKLÁDACÍ STOLY

- pomocí skládacích stůlů je snadné proměnit prostor pro různé příležitosti
- rychlá montáž a demontáž - možnost stohování na sebe - šetří místo při skladování
- kovové skládací podnože
- síla desek 25 mm, nárazuvzdorná ABS hrana, výška stolu 75 cm
- na přání možno dodat i v jiných dezénech a rozměrech



antracit/
chrom

SKLADEM

SLC 160
od 4.385,-



SLA 160
dub bardolino/
stříbrný lak

SLA 160
javor horský/
černý lak

Ceny bez DPH		Hloubka desky		
Typ	Délka desky (mm)	600 (mm)	700 (mm)	800 (mm)
SLA 125 lak	1250	3.495,-	3.595,-	3.795,-
SLA 140 lak	1394	3.545,-	3.645,-	3.895,-
SLA 160 lak	1600	3.995,-	4.095,-	4.185,-
SLA 180 lak	1800	4.195,-	4.295,-	4.385,-

AKCE! od 10 ks sleva 200 Kč/ks
od 20 ks sleva 400 Kč/ks

Ceny bez DPH		Hloubka desky		
Typ	Délka desky (mm)	600 (mm)	700 (mm)	800 (mm)
SLC 125 chrom	1250	3.695,-	3.795,-	3.995,-
SLC 140 chrom	1394	3.745,-	3.845,-	4.095,-
SLC 160 chrom	1600	4.095,-	4.295,-	4.385,-
SLC 180 chrom	1800	4.395,-	4.495,-	4.585,-

KONFERENČNÍ STOLY NA CENTRÁLNÍ NOZE

- těžká stabilní centrální kovová noha
- stolové desky o tl. 25 mm s ABS hranou zvyšující jejich životnost
- na přání lze vyrobit různé velikosti desek, případně tvary
- noha - nerez



Ceny bez DPH										
Typ	RC 500 - 1	RC 500 - 2	RC 500 - 3	RC 500 - 4	RC 500 - 5	SQC 500 - 1	SQC 500 - 2	SQC 500 - 3	SQC 500 - 4	SQC 500 - 13
Rozměr desky (cm)	Ø 60	Ø 70	Ø 80	Ø 90	Ø 100	60 × 60	70 × 70	80 × 80	90 × 90	Ø 80
noha - nerez	3.340,-	3.440,-	3.540,-	3.640,-	3.740,-	3.540,-	3.640,-	3.740,-	3.840,-	3.740,-

KONFERENČNÍ STOLY MOBILNÍ

- stolové desky o tl. 25 mm s ABS hranou zvyšující jejich životnost
- na přání lze vyrobit různé velikosti desek, případně tvary
- kovová podnož na kolečkách; stříbrný nebo černý lak

Ceny bez DPH			
Typ	POC 500 - 1	POC 500 - 2	POC 500 - 3
Rozměr desky (cm)	Ø 60	Ø 70	Ø 80
noha - lakovaná	4.750,-	4.850,-	4.950,-

Ceny bez DPH			
Typ	POC 500 - 6	POC 500 - 7	POC 500 - 8
Rozměr desky (cm)	60 × 60	70 × 70	80 × 80
noha - lakovaná	4.220,-	4.320,-	4.450,-



JEDNACÍ STOLY NA CENTRÁLNÍ NOZE

- stabilní centrální noha; provedení nerez
- stolové desky o tl. 25 mm s ABS hranou zvyšující jejich životnost
- výška stolu 72 cm
- desky je možné na přání dodat i v jiných dezénech, velikostech a tvarech



Ceny bez DPH														
Typ	NC - 50	NC - 51	NC - 54	NC - 55	NC - 60	NC - 63	NC - 64	NC - 70	NC - 71	NC - 73	NC - 42	NC - 43	NC - 44	NC - 45
Počet osob	6	8	8-10	10-12	8	8-10	10-12	6	8	8-10	8	10	8	10
Rozměr desky š × h (cm)	160 × 80	180 × 80	200 × 100	220 × 100	180 × 100	220 × 100	240 × 100	180 × 90	200 × 100	240 × 100	200 × 100/80	240 × 100/80	200 × 100/80	240 × 100/80
nerez	6.890,-	6.990,-	7.390,-	7.690,-	7.790,-	8.290,-	8.590,-	7.890,-	7.990,-	8.190,-	8.690,-	8.990,-	8.090,-	8.390,-

KONFERENČNÍ STOLY NA CENTRÁLNÍ NOZE

- kvalitní a pevná centrální kovová noha
- stolové desky o tl. 25 mm s ABS hranou zvyšující jejich životnost



VÝBĚR
DEZENŮ
NA STR. 274



Ceny bez DPH						
Typ	RC 650 - 1	RC 650 - 2	RC 650 - 3	RCW 500 - 1	RCW 500 - 2	RCW 500 - 3
Rozměr stolové desky (cm)	Ø 100	Ø 110	Ø 120	Ø 60	Ø 70	Ø 80
Rozměr základny (cm)	Ø 65	Ø 65	Ø 65	Ø 50	Ø 50	Ø 50
Barva nohy	nerez, černá	nerez, černá	nerez, černá	bílá	bílá	bílá
	4.990,-	5.290,-	5.490,-	3.690,-	3.850,-	3.990,-
Typ	SQT 450 - 1	SQT 450 - 2	SQT 450 - 3	RC 450 - 1	RC 450 - 2	RC 450 - 3
Rozměr stolové desky (cm)	60 x 60	70 x 70	80 x 80	Ø 60	Ø 70	Ø 80
Rozměr základny (cm)	45 x 45	45 x 45	45 x 45	Ø 45	Ø 45	Ø 45
Barva nohy	černá	černá	černá	černá	černá	černá
	3.340,-	3.640,-	3.740,-	3.250,-	3.350,-	3.450,-

JEDNACÍ STOLY NA DVOJITÉ CENTRÁLNÍ NOZE

- dvojitá centrální noha pro maximální pevnost
- desky možno na přání dodat i v jiných dezénech, velikostech a tvarech
- výška stolu 72 cm



Ceny bez DPH						
Typ	RGT - 50	RGT - 51	RGT - 52	RGT - 55	RGT - 56	RGT - 58
Počet osob	4	4 - 6	6	8	8 - 10	10
Rozměr stolové desky š x h (cm)	90 x 70	100 x 70	120 x 70	180 x 80	200 x 100	240 x 120
nerez, černá	3.880,-	3.980,-	4.180,-	7.180,-	7.590,-	7.990,-



BÍLÁ / DUB BARDOLINO

SKŘÍNĚ S POSUVNÝMI DVEŘMI

- skříně opatřené posuvnými dveřmi, které jsou vhodné do malého a stísněného interiéru
- dvířka doplňují nadčasové zapuštěné úchytky
- skříně mají pevná 18 mm záda, které zaručují maximální pevnost a lze je umístit kamkoliv do prostoru
- namáhané boky dveří chrání hliníková lišta, která odolává nárazu
- samozřejmostí jsou šroubovací "nohy" s aretací pro vyrovnání nerovnosti podlahy

DEZÉNY STANDARD:



Sára (NiSat - stříbrná)



zapuštěná úchytka



JAVOR HORSKÝ

Ceny bez DPH							
Typ	SPD 22/80	SPD 21/80	SPD 31/80	SPD 32/80	SPD 41/80	SPD 42/80	
Skříně s posuvnými dveřmi							
Rozměry (cm) š × h × v	80 × 40 × 75	80 × 40 × 75	80 × 40 × 110	80 × 40 × 110	80 × 40 × 145	80 × 40 × 145	
	4.990,-	5.020,-	5.320,-	5.620,-	6.870,-	6.550,-	
Typ	SPD 22/100	SPD 21/100	SPD 31/100	SPD 32/100	SPD 41/100	SPD 42/100	
Rozměry (cm) š × h × v	100 × 40 × 75	100 × 40 × 75	100 × 40 × 110	100 × 40 × 110	100 × 40 × 145	100 × 40 × 145	
	5.320,-	5.370,-	6.370,-	5.970,-	7.350,-	6.840,-	
Typ	SPD 43/80	SPD 51/80	SPD 52/80	SPD 53/80	SPD 54/80	SPD 55/80	ROZVOROVÝ ZÁMEK
Skříně s posuvnými dveřmi							
Rozměry (cm) š × h × v	80 × 40 × 145	80 × 40 × 185	80 × 40 × 185	80 × 40 × 185	80 × 40 × 185	80 × 40 × 185	Včetně 2 klíčů
	6.140,-	7.890,-	6.920,-	7.070,-	6.640,-	7.240,-	450,-
Typ	SPD 43/100	SPD 51/100	SPD 52/100	SPD 53/100	SPD 54/100	SPD 55/100	
Rozměry (cm) š × h × v	100 × 40 × 145	100 × 40 × 185	100 × 40 × 185	100 × 40 × 185	100 × 40 × 185	100 × 40 × 185	
	6.390,-	8.490,-	7.520,-	7.590,-	7.180,-	7.820,-	



JAVOR HORSKÝ / ANTRACIT

ROHOVÉ VYSOKÉ SKŘÍNĚ, KTERÉ SE NEROZVIKLAJÍ

Když potřebujete moře úložného prostoru a hodláte ho využít. Mají nadstandardní kování a pevná 18 mm záda, takže zaručují maximální možnou pevnost. Samozřejmě mají šroubovací „nohy“ pro vyrovnání nerovností podlahy. A těch barev...



Kréta (NiSat - Stříbrná) Kréta (NiSat - Černá)



V ceně



V ceně (nutno upřesnit)

Rosa 192 (Nikl)

NÁVRHY
NAPC



Příplatek - 210,- Kč/ks

Fence 320 (Černá)



Příplatek - 390,- Kč/ks

... další
dezény na
vyžádání

DEZÉNY STANDARD:



DEZÉNY PŘÍPLATKOVÉ:

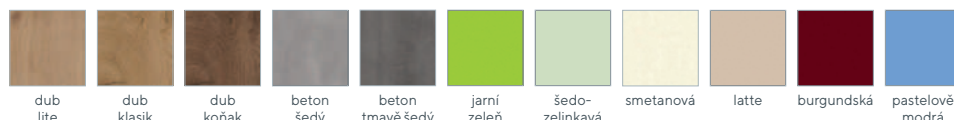

Ceny bez DPH							
Typ	N 5 - 8N	N 5 - 8DN3	N 5 - 84ZN	N 5 - 84D	N 5 - 8DS	N 5 - 84DN	N 5 - 84ZD
Široké skříně							
Rozměry (cm) š × h × v	80 × 40 × 180	80 × 40 × 180	80 × 40 × 180	80 × 40 × 180	80 × 40 × 180	80 × 40 × 180	80 × 40 × 180
	5.720,-	6.390,-	11.280,-	9.380,-	10.090,-	9.090,-	11.980,-
Typ	N 5 - 84ZS	NRG - 5	N 5 - 8D	SR 5 - 81	ST 5 - 82	V 5 - 7	R 5 - 4
Široké skříně							
Rozměry (cm) š × h × v	80 × 40 × 180	3 × registrační vložka 80 × 40 × 180	80 × 40 × 180	Šatní skříň 80 × 40 × 180	Šatní skříň + tyč 80 × 60 × 180	Vnitřní rohová skříň 70 × 70 × 180	Provedení pravé 40 × 40 × 180
	12.650,-	9.520,-	7.190,-	7.450,-	10.250,-	5.580,-	4.890,-
Typ	N 5 - 4DN3	N 5 - 44ZN	N 5 - 42D	N 5 - 4DS	ST 5 - 42	ZÁMEK	ROZVOROVÝ ZÁMEK
Úzké skříně							
Rozměry (cm) š × h × v	Provedení pravé 40 × 40 × 180	40 × 40 × 180	Provedení pravé 40 × 40 × 180	Provedení pravé 40 × 40 × 180	Šatní skříň + tyč 40 × 60 × 180	Včetně 2 klíčů	pro šatní skříně Včetně 2 klíčů
	4.980,-	7.420,-	6.150,-	7.940,-	6.040,-	250,-	450,-



JAVOR HORSKÝ / ŠEDO-RŮŽOVÁ

VYSOKÉ SKŘÍNĚ S NÁSTAVCI PEVNÉ & BAREVNÉ

Když potřebujete maximum úložného prostoru a hodláte ho využít. Mají nadstandardní kování a pevná 18 mm záda, takže zaručují maximální možnou pevnost. Samozřejmě mají **šroubovací „nohy“** pro vyrovnání nerovností podlahy. Preferujete javor nebo beton šedý?

DEZÉNY STANDARD:

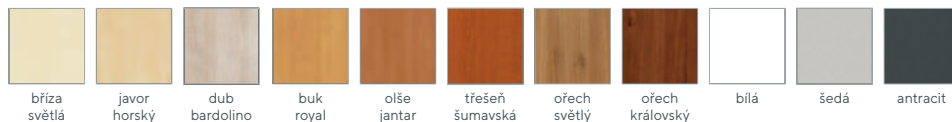

DEZÉNY PŘÍPLATKOVÉ:

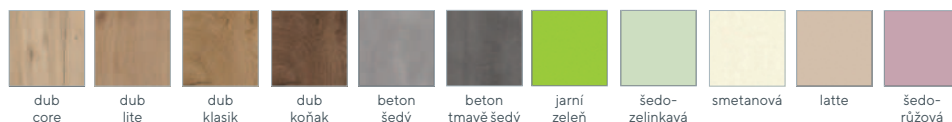

... další dezény na vyžádání

„Vytvoříme Vám nábytek, jaký potřebujete.“

Interiérový specialista
Lída

VÝBĚR
ÚCHYTEK
NA STR. 278

Ceny bez DPH						
Typ	NA 2 - 4D	NA 2 - 8D	NN 5 - 4DN3	NN 5 - 42D	NN 5 - 44ZD	NN 5 - 4DS
Nástavce, úzké skříně						
Rozměry (cm) š × h × v	Provedení pravé 40 × 40 × 75	80 × 40 × 75	Provedení pravé 40 × 40 × 180	Provedení pravé 40 × 40 × 180	Provedení pravé 40 × 40 × 180	Provedení pravé 40 × 40 × 180
	3.280,-	4.820,-	4.980,-	6.150,-	7.980,-	7.940,-
Typ	NN 5 - 4D	NN 5 - 8N	NN 5 - 8DN3	NRG - 5	NN 5 - 84ZN	NN 5 - 84D
Úzké a široké skříně						
Rozměry (cm) š × h × v	Provedení pravé 40 × 40 × 180	80 × 40 × 180	80 × 40 × 180	3 × registrační vložka 80 × 40 × 180	80 × 40 × 180	80 × 40 × 180
	6.080,-	5.720,-	6.390,-	9.520,-	11.280,-	9.380,-
Typ	NN 5 - 8DS	NN 5 - 84DN	NN 5 - 8D	NSR 5 - 81	ZÁMEK	ROZVOROVÝ ZÁMEK
Široké skříně						
Rozměry (cm) š × h × v	80 × 40 × 180	80 × 40 × 180	80 × 40 × 180	Šatní skříně 80 × 40 × 180	Včetně 2 klíčů	pro šatní skříně Včetně 2 klíčů
	10.090,-	9.090,-	7.190,-	7.450,-	250,-	450,-

POLICOVÉ REGÁLY DEPOT



- celokovový policový regál vyrobený z odolného plechu
- nosnost 100 kg na polici
- rychlá a snadná montáž bez spojovacího materiálu
- provedení regálů ve dvou variantách (pozinkovaný plech nebo bílý lak RAL9003)
- možnost výškové přednastavitelnosti polic regály je možné spojit do regálových řad

DEPOT - BÍLÝ LAK

od **1.995,-**

SKLADEM



DEPOT - POZINK

od **1.895,-**

Ceny bez DPH

Typ	Rozměry v × š × h (mm)	Počet polic	Provedení	1 – 4 ks	5 – 9 ks	≥ 10 ks
DEPOT	1800 × 900 × 450	5	pozink	1.995,-	1.945,-	1.895,-
DEPOT	1800 × 900 × 450	5	bílý lak	2.195,-	2.145,-	1.995,-

POLICOVÉ REGÁLY BASIC A STRONG

- regály různých rozměrů vhodné zejména do dílen, skladů, archivů a provozů
- jedinečnost těchto regálů je dána nízkou cenou, velmi vysokou nosností a snadnou a rychlou montáží bez spojovacího materiálu
- kovová konstrukce regálů z odolného plechu je doplněna dřevotřískovými policemi o vysoké nosnosti
- provedení regálů ve dvou variantách (pozinkovaný plech nebo bílý lak RAL 9003)
- možnost výškové přestavitelnosti polic
- regály je možné spojit do regálových řad

SKLADEM

VYSOKÁ NOSNOST POLIC

STRONG

od **1.695,-**



BASIC

od **995,-**

Ceny bez DPH - dle objednaného množství

Typ / Rozměr (mm) v × š × h	Počet polic	Nosnost na polici (kg)	Provedení	1 – 4 ks	5 – 9 ks	≥ 10 ks
BASIC 1800 × 750 × 400/5/175	5	175	Pozink	1.095,-	1.045,-	995,-
BASIC 1800 × 750 × 400/5/175	5	175	Bílý lak	1.195,-	1.145,-	1.095,-
BASIC 1800 × 900 × 400/5/175	5	175	Pozink	1.235,-	1.185,-	1.135,-
BASIC 1800 × 900 × 400/5/175	5	175	Bílý lak	1.395,-	1.345,-	1.295,-
BASIC 1800 × 900 × 400/5/175	5	175	Modrý lak	1.395,-	1.345,-	1.295,-
BASIC 1800 × 900 × 600/5/175	5	175	Pozink	1.595,-	1.545,-	1.495,-
BASIC 1800 × 900 × 600/5/175	5	175	Bílý lak	1.695,-	1.645,-	1.595,-
STRONG 2000 × 1000 × 400/5/200	5	200	Pozink	1.895,-	1.795,-	1.695,-
STRONG 2000 × 1000 × 400/5/200	5	200	Bílý lak	2.095,-	1.995,-	1.895,-
STRONG 2000 × 1000 × 600/5/200	5	200	Pozink	2.295,-	2.145,-	1.995,-
STRONG 2000 × 1000 × 600/5/200	5	200	Bílý lak	2.495,-	2.345,-	2.195,-

POLICOVÉ REGÁLY ATLAS

- celokovový policový regál vyrobený z odolného plechu
- nosnost 150 kg na polici
- rychlá a snadná montáž (spojovací materiál součástí dodávky)
- provedení regálů bílý lak RAL9003
- možnost výškové přenastavitelnosti polic
- regály je možné spojovat do regálových řad
- plastové patky pro ochranu podlahy

SKLADEM



„Máme skladem,
dodáme ihned.“

Vedoucí skladu
Petr

Ceny bez DPH - dle objednaného množství

Typ / Rozměr (mm) v × š × h	Počet polic	Nosnost na polici (kg)	Provedení	1 – 4 ks	5 – 9 ks	≥ 10 ks
ATLAS 2000 × 1000 × 300	5	150	bílý lak	2.795,-	2.745,-	2.695,-
ATLAS 2000 × 1000 × 400	5	150	bílý lak	3.395,-	3.345,-	3.285,-
ATLAS 2000 × 1000 × 500	5	150	bílý lak	3.795,-	3.745,-	3.695,-
ATLAS 2000 × 1000 × 600	5	150	bílý lak	4.195,-	4.145,-	4.095,-
ATLAS 2500 × 1000 × 300	5	150	bílý lak	3.395,-	3.345,-	3.295,-
ATLAS 2500 × 1000 × 400	5	150	bílý lak	3.995,-	3.945,-	3.895,-
ATLAS 2500 × 1000 × 500	5	150	bílý lak	4.295,-	4.245,-	4.195,-
ATLAS 2500 × 1000 × 600	5	150	bílý lak	4.795,-	4.745,-	4.695,-



ATLAS

od **2.695,-**



HEAVY MODRÁ /
ORANŽOVÁ

od **3.290,-**

POLICOVÉ REGÁLY HEAVY

- pevné a robustní regály vhodné především pro sklady, provozy, obchody a dílny
- extra široké dřevotřískové police 1200 a 1600 mm
- vysoká nosnost polic 300 a 400 kg, výškově nastavitelné police
- dvě varianty povrchové úpravy konstrukce pozinkovaná nebo lakovaná (stojiny v modrém laku, nosníky v oranžovém laku)
- rychlá a snadná montáž bez spojovacího materiálu

HEAVY POZINK

od **3.090,-**

SKLADEM

VYSOKÁ
NOSNOST
POLIC



pozink

Ceny bez DPH - dle objednaného množství

Typ / Rozměr (mm) v × š × h	Počet polic	Nosnost na polici (kg)	Provedení	1 – 4 ks	5 – 9 ks	≥ 10 ks
HEAVY 2160 × 1200 × 500	5	300	Pozink	3.290,-	3.190,-	3.090,-
HEAVY 2160 × 1200 × 500	5	300	Modrá/oranžová	3.490,-	3.390,-	3.290,-
HEAVY 2160 × 1600 × 500	5	400	Pozink	4.790,-	4.690,-	4.590,-
HEAVY 2160 × 1600 × 500	5	400	Modrá/oranžová	4.990,-	4.890,-	4.790,-
HEAVY 2400 × 1800 × 600	5	400	Pozink	5.190,-	5.090,-	4.990,-
HEAVY 2400 × 1800 × 600	5	400	Modrá/oranžová	5.490,-	5.390,-	5.290,-

ZVÝŠENÁ MOBILNÍ STUPÁTKA

- ve spodní části 3 kolečka pro lehký přesun
- spodní pogumovaná hrana zajišťuje bezpečnost při zatížení (kolečka se zasunou)
- provedení plast nebo ocelový plech opatřený práškovým lakem



červená
(plast)

STEP MOBIL PLAST

od **845,-**



černá



modrá



světle šedá

SKLADEM

modrá
(kov)



STEP MOBIL KOV

od **1.190,-**

Ceny bez DPH - dle objednaného množství

Typ	Rozměry v × š × h (mm)	Materiál	1 – 2 ks	3 – 4 ks	≥ 5 ks
STEP MOBIL PLAST	420 × 282 × 433	plast	875,-	860,-	845,-
STEP MOBIL KOV		kov	1.250,-	1.220,-	1.190,-

- kovové skládací schůdky jednostranné
- s horním madlem
- bílý lak



STEP 22



- složený stav



STEP 23



STEP 24

od **1.195,-**



STEP 42

- kovové skládací schůdky s horním madlem
- bílý lak

SKLADEM



STEP 43

od **1.095,-**

SCHŮDKY

- mobilní schůdky skládací
- hliníkové, obosutranné
- při zatížení se kolečka zasunou

SKLADEM



STEP MOBIL 103

od **1.490,-**



STEP MOBIL 102

od **1.190,-**

Ceny bez DPH - dle objednaného množství

Typ	Rozměr (mm) v × š × h	Rozměr horního schodu	Nosnost (kg)	Stupně	1 – 2 ks	3 – 4 ks	≥ 5 ks
STEP MOBIL 102	404 × 490 × 405	340 × 208	150	2	1.250,-	1.220,-	1.190,-
STEP MOBIL 103	606 × 630 × 435	340 × 208	150	3	1.550,-	1.520,-	1.490,-
STEP 22	480 × 465 × 526	200 × 300	150	2	895,-	845,-	795,-
STEP 23	1080 × 465 × 735	200 × 300	150	3	995,-	945,-	895,-
STEP 24	1270 × 465 × 950	200 × 300	150	4	1.295,-	1.245,-	1.195,-
STEP 42	820 × 435 × 550	260 × 380	150	2	1.195,-	1.145,-	1.095,-
STEP 43	1020 × 465 × 770	260 × 380	150	3	1.395,-	1.145,-	1.095,-

UNIVERZÁLNÍ POLICOVÉ SKŘÍNĚ

- univerzální skříně vyrobené z kvalitního ocelového plechu
- větrací mřížky pro odvádění vlhkosti
- tuhá konstrukce korpusu a výztuha ve dveřích
- snadná a rychlá montáž dle příloženého návodu
- uzamykání dveří cylindrickým zámkem se 2 klíči nebo uzávěrem na visací zámek (příplatek 60,-Kč bez DPH/dveře)
- vnitřní výbava 4 police (JP - 640) nebo svislá mezistěna s policemi (JP - 641)
- uzamykání bezpečnostním zámkem s 3-bodovým rozvorovým mechanismem se dvěma klíči



šedo/modrá



- detail cylindrického zámku



- detail uzávěru (visací zámek není součástí)

JP - 640, 641, 650

od **3.390,-**



JP - 650
šedá



JP - 641
šedá



JP - 640
šedá

Ceny bez DPH - dle objednaného množství

Typ	Počet dveří	Rozměr (mm) v × š × h	1 - 19 ks	20 - 49 ks	50 - 99 ks	≥ 100 ks
JP - 650	2	1850 × 600 × 500	3.995,-	3.895,-	3.795,-	3.695,-
JP - 641	1	1850 × 600 × 500	3.690,-	3.590,-	3.490,-	3.390,-
JP - 640	1	1850 × 600 × 500	3.890,-	3.790,-	3.690,-	3.590,-



celošedá

JP - 950

od **4.190,-**

SKLADEM



šedá/modrá



šedá/antracit

- kvalitní 2-křídle skříně z ocelového plechu
- dveře zpevněné výztuhou a opatřené tlumičem dovoření
- přestavitelné police se spodní výztuhou o nosnosti 60 kg
- zamykání bezpečnostním zámkem s 3-bodovým rozvorovým mechanismem se dvěma klíči
- snadná a rychlá montáž dle příloženého návodu
- kvalitní povrchová úprava práškovými barvami

Ceny bez DPH - dle objednaného množství

Typ	Rozměry v × š × h (mm)	Počet polic	1 - 4 ks	5 - 9 ks	≥ 10ks
JP - 950	1850 × 900 × 450	4	4.690,-	4.390,-	4.190,-



JP - 600
ŠEDÁ / ANTRACITOVÁ
ŠEDÁ / ŽLUTÁ

ŠATNÍ SKŘÍNĚ

- šatní skříně vyrobené z kvalitního ocelového plechu
- větrací mřížky pro odvádění vlhkosti z oděvů
- tuhá konstrukce korpusu a výztuha ve dveřích
- snadná a rychlá montáž dle přiloženého návodu
- uzamykání dveří cylindrickým zámkem se 2 klíči nebo uzávěrem na visací zámek (příplatek 60,-Kč bez DPH/dveře)
- vnitřní vybavení každého oddělení skříně: polička, tyč na ramínko, háčky



šedá/tyrkys



celošedá



šedá/
antracit



šedá/
purpurová



šedá/
červená



šedá/
oranžová



šedá/
zelená



šedá/
žlutá



šedá/
modrá



šedá/
tmavě modrá

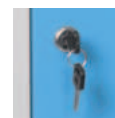

- detail cylindrického zámků



- detail uzávěru (visací zámek není součástí)

JP - 600

od **2.690,-**

Ceny bez DPH - dle objednaného množství

Typ	Počet dveří	Barevné provedení	Rozměr (mm) v × š × h	1 - 19 ks	20 - 49 ks	50 - 99 ks	≥ 100 ks
JP - 600	2	šedá, šedá/modrá	1850 × 600 × 500	2.990,-	2.890,-	2.790,-	2.690,-
JP - 600	2	šedá/antracit/žlutá/oranžová/červená/purpurová/tmavě modrá/tyrkysová/zelená	1850 × 600 × 500	3.290,-	3.090,-	2.990,-	2.890,-

ŠATNÍ SKŘÍNĚ

- tuhá konstrukce korpusu a výztuha ve dveřích
- větrací mřížky pro odvádění vlhkosti z oděvů

- vnitřní vybavení každého oddělení skříně: polička (2ks JP - 620), tyč na ramínko, háčky
- snadná a rychlá montáž dle přiloženého návodu



„Máme skladem,
dodáme ihned.“

Vedoucí skladu
Petr



celošedá



šedá/
modrá

JP - 800

od **3.590,-**



šedá/modrá

SKLADEM

celošedá

JP - 620

od **3.090,-**



- detail cylindrického zámku



- detail uzávěru (visací zámek není součástí)

- uzamykání dveří cylindrickým zámkem se 2 klíči nebo uzávěrem na visací zámek (příplatek 60,-Kč bez DPH/dveře)



SV - 30

- plastová vanička na obuv
- slouží k zachycení nečistot
- profilované dno umožňuje proudění vzduchu

Ceny bez DPH

Typ	Rozměry š × h (mm)	
SV - 30	270 × 345	140,-
SV - 25	245 × 440	140,-



šedá/červená



celošedá



šedá/
modrá



šedá/
zelená



šedá/
oranžová



šedá/
žlutá

SKLADEM

JP - 500

od **2.890,-**



celošedá



šedá/modrá

SKLADEM

JP - 930

od **4.690,-**

Ceny bez DPH - dle objednaného množství

Typ	Počet dveří	Rozměr (mm) v × š × h	1 - 19 ks	20 - 49 ks	50 - 99 ks	≥ 100 ks
JP - 800	2	1850 × 800 × 500	3.890,-	3.790,-	3.690,-	3.590,-
JP - 620	2	1850 × 600 × 500	3.360,-	3.190,-	3.150,-	3.090,-
JP - 500	2	1850 × 500 × 500	3.290,-	3.090,-	2.990,-	2.890,-
JP - 930	3	1850 × 900 × 500	4.990,-	4.890,-	4.790,-	4.690,-

ŠATNÍ SKŘÍNĚ NA LAVIČKÁCH

- šatní skříně vyrobené z kvalitního ocelového plechu
- větrací mřížky pro odvádění vlhkosti z oděvů
- tuhá konstrukce korpusu a výztuha ve dveřích
- snadná a rychlá montáž dle přiloženého návodu
- uzamykání dveří cylindrickým zámkem se 2 klíči nebo uzávěrem na visací zámek (příplatek 60,- Kč bez DPH/dveře)
- vnitřní vybavení každého oddělení skříně: polička, tyč na ramínko, háčky
- výška sedu lavičky 43 cm



šedá/tyrkysová



- detail cylindrického zámků



- detail uzávěru (visací zámek není součástí)

JP - 150 LAV
od **4.195,-**

SKLADEM

- skříně JP - 661 LAV pouze v provedení celošedá a šedo/modrá



celošedá



šedá/červená



šedá/oranžová



šedá/modrá



šedá/zelená



šedá/tmavě modrá



šedá/žlutá

Ceny bez DPH - dle objednaného množství

Typ	Počet dveří	Rozměr (mm) v × š × h	1 - 19 ks	20 - 49 ks	50 - 99 ks	≥ 100 ks
JP - 150 LAV	2	1910 × 600 × 500/850 (celková hloubka s lavičkou)	4.595,-	4.495,-	4.395,-	4.195,-
JP - 661 LAV	2	2160 × 600 × 500/850 (celková hloubka s lavičkou)	5.395,-	5.295,-	5.195,-	5.095,-



JP - 150 LAV ŠEDÁ/ORANŽOVÁ, ČERVENÁ, ZELENÁ



SV - 30

- plastová vanička na obuv
- slouží k zachycení nečistot
- profilované dno umožňuje proudění vzduchu

Ceny bez DPH

Typ	Rozměry š × h (mm)	
SV - 30	270 × 345	140,-



SJS - 180 - 60 ŠEDÁ/ŽLUTÁ, ČERVENÁ

SKLADEM

SVAROVANÉ PROVEDENÍ

SVAROVANÉ ŠATNÍ SKŘÍNĚ

- dvoudveřové svařované šatní skříně na soklu v šířkách 500 a 600 mm
- vyrobeny z kvalitního ocelového plechu
- výztuha dvířek zaručuje dostatečnou pevnost proti násilnému otevření
- dvířka s větracími otvory pro účinné odvádění vlhkosti z oděvů
- výbava každého oddílu šatní skříně: horní odkládací polička, tyč na ramínka, 2 háčky na oděvy
- uzamykání dvířek cylindrickým zámkem (možno dodat i s bezpečnostním otočným uzávěrem na visací zámek - příplatek 150,- Kč bez DPH/dveře)
- SJS - 180 - 50 pouze v barvě šedá a šedá/modrá

SJS - 180 - 60

od **3.290,-**

BAREVNÉ PROVEDENÍ
SJS - 180 - 60:



celošedá

šedá/modrá

šedá/žlutá

šedá/oranžová

šedá/červená

šedá/zelená

BAREVNÉ PROVEDENÍ
SJS 180 - 50:



celošedá

šedá/modrá



- detail uzávěru (visací zámek není součástí)



- detail cylindrického zámků



šedá/zelená

Ceny bez DPH - dle objednaného množství

Typ	Počet dvířek	Rozměr (mm) v × š × h	1 - 19 ks	20 - 49 ks	50 - 99 ks	≥ 100 ks
SJS - 180 - 50	2	1800 × 500 × 490	3.790,-	3.490,-	3.390,-	3.290,-
SJS - 180 - 60	2	1800 × 600 × 490	3.790,-	3.490,-	3.390,-	3.290,-



ÚSPORNÉ ŠATNÍ SKŘÍNĚ

- šatní skříně vyrobené z kvalitního ocelového plechu
- prostorově úsporné řešení šaten - šířka skříně 425 mm pro 2 oddělení (JP - 420) nebo 800 mm pro 4 oddělení (JP - 840)
- větrací mřížky ve dveřích pro odvádění vlhkosti z oděvů, místo na jmenovku v horní části
- povrchová úprava práškovou barvou v provedení šedá nebo šedo/modrá
- tuhá konstrukce korpusu a speciální horizontální výstupy ve dveřích
- vnitřní vybavení každého oddělení: tyč na ramínka, odkládací polička
- uzamykání dveří cylindrickým zámkem se 2 klíči nebo uzávěrem na visací zámek (příplatek 60,-Kč bez DPH/dveře)
- snadná a rychlá montáž dle přiloženého návodu



Ceny bez DPH - dle objednaného množství

Typ	Počet dveří	Rozměr (mm) v × š × h	1 - 19 ks	20 - 49 ks	50 - 99 ks	≥ 100 ks
JP - 420	2	1850 × 425 × 500	2.995,-	2.895,-	2.795,-	2.695,-
JP - 840	4	1850 × 800 × 500	5.595,-	5.395,-	5.195,-	5.995,-
JP - 300	1	1850 × 300 × 500	2.195,-	2.145,-	2.095,-	1.995,-

ŠATNÍ SKŘÍNĚ S MEZISTĚNOU

- skříň JP - 602 umožňuje oddělení pracovního a civilního oděvu
- 2 - dveřová šatní skříň vyrobená z kvalitního ocelového plechu
- větrací mřížky pro odvádění vlhkosti z oděvů
- snadná a rychlá montáž dle přiloženého návodu, uzamykání dveří cylindrickým zámkem se 2 klíči nebo uzávěrem na visací zámek (příplatek 60,-Kč bez DPH/dveře)



šedá/modrá



- detail cylindrického zámku



- detail uzávěru (visací zámek není součástí)



celošedá

SKLADEM

JP - 602

od **4.295,-**



Ceny bez DPH - dle objednaného množství

Typ	Počet dveří	Barevné provedení	Rozměr (mm) v × š × h	1 - 19 ks	20 - 49 ks	50 - 99 ks	≥ 100 ks
JP - 602	2	šedá, šedá/modrá	1850 × 800 × 500	4.995,-	4.435,-	4.375,-	4.295,-



šedá/modrá



- detail cylindrického zámku



- detail uzávěru (visací zámek není součástí)



šedá

ŠATNÍ SKŘÍNĚ S POLIČKAMI

- šatní skříň vyrobená z kvalitního ocelového plechu
- větrací mřížky pro odvádění vlhkosti z oděvů
- tuhá konstrukce korpusu a výztuha ve dveřích
- vnitřní vybavení každého oddělení skříňe tvoří svislá mezistěna rozdělující prostor na část s tyčí na ramínka a část se třemi poličkami
- snadná a rychlá montáž dle přiloženého návodu, uzamykání dveří cylindrickým zámkem se 2 klíči nebo uzávěrem na visací zámek (příplatek 60,-Kč bez DPH/dveře)

USPOŘTE SI MÍSTO

SKLADEM

JP - 801

od **4.590,-**

Ceny bez DPH - dle objednaného množství

Typ	Počet dveří	Rozměr (mm) v × š × h	1 - 19 ks	20 - 49 ks	50 - 99 ks	≥ 100 ks
JP - 801	2	1850 × 800 × 500	4.790,-	4.690,-	4.640,-	4.590,-



**ESTETICKÉ
ŘEŠENÍ PRO
VAŠI ŠATNU**

ŠATNÍ SKŘÍŇ S LAMINO DVEŘMI

- korpusy šatní skříně vyrobené z kvalitního ocelového plechu
- dvířka šatní skříně vyrobené z lamina síly 18 mm
- dvířka osazeny elegantní úchytkou
- výběr z několika odstínů lamina (možnost dodání i v jiných než vyobrazených odstínech)
- komínový větrací systém pro odvádění vlhkosti z oděvů
- uzamykání dveří cylindrickým zámekem se 2 klíči
- vnitřní vybavení každého oddělení skříně: polička, tyč na ramínko, háčky
- dodáváno ve smontovaném stavu

SKLADEM

DODÁVÁME
SMONTOVANÉ

DEZÉNY STANDARDNÍ:



bílá



šedá



buk royal



javor horský



bardolino



třešeň
šumavská



ořech
královský

DEZÉNY PŘÍPLATKOVÉ:



žlutá



pomeranč



flamengo



jarní zeleň



blankyt



pastelové
modrá

JPLA - 600

od **4.690,-**



bříza světlá

Ceny bez DPH - dle objednaného množství

Typ	Počet dveří	Barevné provedení	Rozměr (mm) v × š × h	1 - 19 ks	20 - 49 ks	50 - 99 ks
JPLA - 600	2	šedá / standardní dezén	1850 × 600 × 500	5.390,-	4.990,-	4.690,-
JPLA - 600	2	šedá / příplatkový dezén	1850 × 600 × 500	5.790,-	5.390,-	5.090,-



KOVOVÁ ŠATNÍ SKŘÍŇ V IMITACI DŘEVA

- dvoudveřová uzamykatelná kovová šatní skříň
- dveře v unikátním provedení **imitace dřeva javor nebo ořech**
- **bezrámový design** - dvířka kompletně překrývají korpus šatní skříně
- na vnější straně dvířek jsou zapuštěné úchytky, u skříní v provedení javor ve stříbrné barvě, u skříní v provedení ořech tmavě šedá
- speciální panty pro plynulé dovírání dvířek
- dveře vybaveny magnety pro dokonalé dovření ke korpusu skříně
- vnitřní prostor každé skříňky tvoří: 2 police (v horní a spodní části), závěsná tyč s 2 plastovými háčky, zrcátko na vnitřní straně dveří
- uzamykatelná dvířka cylindrickým zámekem se 2 klíči
- povrchová úprava korpusu práškovou barvou:
 - dveře javor - korpus stříbrný
 - dveře ořech - korpus antracit
- větrací otvory pro odvádění vlhkosti v pravém dolním rohu dvířek



otevřená

WOODMETAL 600

od **4.990,-**



antracit/ořech



stříbrná/javor

Ceny bez DPH - dle objednaného množství

Typ	Rozměry v × š × h (mm)	1 - 19 ks	20 - 49 ks	≥ 50 ks
WOODMETAL 600	1850 × 600 × 500	5.390,-	5.190,-	4.990,-



DESIGNOVÁ ŠATNÍ SKŘÍŇ S ÚZKÝM RÁMEM KORPUSU

- dvoudveřová uzamykatelná kovová šatní skříň
- konstrukce korpusu z kvalitního ocelového plechu
- výběr ze čtyř barevných provedení úchytky - antracit, modrá, zelená, červená
- na vnější straně dveří jsou zapuštěné úchytky
- **elegantní úzký rám skříně 8 mm**
- speciální panty pro plynulé dovírání dveří
- dveře vybaveny magnety pro dokonalé dovření ke korpusu skříně
- větrací otvory pro odvádění vlhkosti v pravém dolním rohu dveří
- výbava každého oddílu skříně : dvě police (v horní a spodní části), tyč s 2 plastovými háčky, zrcátko na vnitřní straně dveří
- uzamykatelné cylindrickým zámek se 2 klíči
- povrchová úprava práškovou barvou světle šedá RAL 7035

S-LINE 600

od **4.590,-**



šedá
RAL7035



šedá/zelené úchytky



šedá/antracitové úchytky



šedá/červené úchytky



šedá/modré úchytky

Ceny bez DPH - dle objednaného množství

Typ	Rozměry v x š x h (mm)	1 - 19 ks	20 - 49 ks	≥ 50 ks
S-LINE 600	1850 x 600 x 500	4.990,-	4.790,-	4.590,-

BOXOVÉ ŠATNÍ SKŘÍNĚ

- 4 - dveřová nebo 6-ti dveřová šatní boxová skříň vyrobena z kvalitního ocelového plechu
- větrací mřížky pro odvědní vlhkosti z oděvů
- uzamykání dveří cylindrickým zámekem se 2 klíči nebo uzávěrem na visací zámek (příplatek 60,- Kč bez DPH / dveře)
- snadná a rychlá montáž dle přiloženého návodu



- detail cylindrického zámku



- detail uzávěru (visací zámek není součástí)



Ceny bez DPH - dle objednaného množství

Typ	Rozměry v × š × h (mm)	1 - 9 ks	10 - 19 ks	≥ 20 ks
JP - 604	1850 × 600 × 500	3.850,-	3.790,-	3.750,-

Ceny bez DPH - dle objednaného množství

Typ	Rozměry v × š × h (mm)	1 - 9 ks	10 - 19 ks	≥ 20 ks
JP - 606	1850 × 900 × 500	5.190,-	4.990,-	4.690,-

- 12-ti dveřová nebo 15-ti dveřová šatní boxová skříň vyrobena z kvalitního ocelového plechu v barevných provedeních
- větrací mřížky pro odvědní vlhkosti z oděvů



Ceny bez DPH - dle objednaného množství

Typ	Rozměry v × š × h (mm)	1 - 4 ks	5 - 9 ks	≥ 10 ks
JP - 612	1850 × 900 × 500	6.890,-	6.690,-	6.490,-

- uzamykání dveří cylindrickým zámekem se 2 klíči nebo uzávěrem na visací zámek (příplatek 60,- Kč bez DPH / dveře)
- snadná a rychlá montáž dle přiloženého návodu



Ceny bez DPH - dle objednaného množství

Typ	Rozměry v × š × h (mm)	1 - 4 ks	5 - 9 ks	≥ 10 ks
JP - 615	1850 × 900 × 500	7.490,-	7.290,-	6.990,-



KOVOVÁ BOXOVÁ ŠATNÍ SKŘÍŇ V IMITACI DŘEVA

- šestiboxová uzamykatelná kovová šatní skříň
- dveře v unikátním provedení **imitace dřeva javor nebo ořech**
- **bezrámový design** - dvířka kompletně překrývají korpus šatní skříně
- na vnější straně dvířek jsou zapuštěné úchytky, u skříní v provedení javor ve stříbrné barvě, u skříní v provedení ořech tmavě šedá
- speciální panty pro plynulé dovírání dvířek
- dveře vybaveny magnety pro dokonalé dovření ke korpusu skříně
- vnitřní prostor každé skříňky tvoří: 2 police (v horní a spodní části), závěsná tyč s 2 plastovými háčky, zrcátko na vnitřní straně dveří
- uzamykatelná dvířka cylindrickým zámekem se 2 klíči
- povrchová úprava korpusu práškovou barvou:
 - dveře javor - korpus stříbrný
 - dveře ořech - korpus antracit
- větrací otvory pro odvádění vlhkosti v pravém dolním rohu dvířek

TAKÉ V ŠATNĚ
SE MŮŽETE
CÍTIT DOBRĚ



antracit/ořech



otevřená



stříbrná/javor

Cena bez DPH - dle objednaného množství

Typ	Rozměry v × š × h (mm)	1 - 9 ks	10 - 19 ks	≥ 20 ks
WOODMETAL 906	1850 × 900 × 500	7.590,-	7.290,-	6.990,-

WOODMETAL 906

od **6.990,-**



KONTAKT



DESIGNOVÁ BOXOVÁ ŠATNÍ SKŘÍŇ S ÚZKÝM RÁMEM KORPUSU

- 6-ti dveřová šatní boxová skříň vyrobená z kvalitního ocelového plechu
- **elegantní úzký rám skříně 8 mm**
- na vnější straně dveří jsou zapuštěné úchytky
- výběr ze čtyř barevných provedení úchytky - antracit, modrá, zelená, červená
- speciální panty pro plynulé dovírání dveří
- dveře vybaveny magnety pro dokonalé dovírání ke korpusu skříně
- výbava každého oddílu skříně: jedna police (ve spodní části), tyč s 2 plastovými háčky, zrcátko na vnitřní straně dveří
- uzamykatelné cylindrickým zámkem se 2 klíči
- větrací otvory pro odvádění vlhkosti v pravém dolním rohu dveří
- povrchová úprava práškovou barvou světle šedá RAL 7035

šedá
RAL7035

šedá/zelené úchytky



šedá/antracitové úchytky



šedá/modré úchytky

šedá/červené
úchytky

Ceny bez DPH - dle objednaného množství				
Typ	Rozměry v x š x h (mm)	1 – 9 ks	10 – 19 ks	≥ 20 ks
S-LINE 906	1850 x 900 x 500	6.990,-	6.690,-	6.390,-

S-LINE 906

od **6.390,-**

ŠATNÍ SKŘÍNĚ TYPU "Z"

- 4 - dveřová šatní skříň vyrobená z kvalitního ocelového plechu
- prostorově úsporná varianta šatních skříní
- v levém i pravém oddíle je tyč na šaty se 2 háčky
- výztuha dvířek proti násilnému otevření
- větrací otvory pro účinné odvádění vlhkosti
- umožňují oddělení pracovního a civilního oděvu
- uzamykání dveří cylindrickým zámkem se 2 klíči nebo uzávěrem na visací zámek (příplatek 60,-Kč bez DPH/dveře)
- snadná a rychlá montáž dle příloženého návodu



šedá/oranžová



- detail cylindrického zámku



- detail uzávěru (visací zámek není součástí)

JP - 80 Z

od **5.995,-**

SKLADEM



šedá/zelená



šedá/žlutá



šedá/modrá



šedá/červená



celošedá

Ceny bez DPH - dle objednaného množství

Typ	Počet dveří	Rozměr (mm) v × š × h	1 - 19 ks	20 - 49 ks	50 - 99 ks	≥ 100 ks
JP - 80 Z	4	1850 × 800 × 500	6.395,-	6.295,-	6.195,-	5.995,-



JP - 601
ŠEDO / MODRÁ

ŠATNÍ SKŘÍNĚ NA NOHÁCH

- 2 - dveřové skříň vyrobeny z kvalitního ocelového plechu
- větrací mřížky pro odvádění vlhkosti z oděvu
- uzamykání dveří cylindrickým zámkem se 2 klíči nebo uzávěrem na visací zámek (příplatek 60,-Kč bez DPH/dveře)
- barevné provedení šatníků: šedé a šedo/modré
- snadná a rychlá montáž dle příloženého návodu

JP - 661, 601

od **3.890,-**

SKLADEM



šedá/modrá



celošedá

**DODÁVÁME
V ŠÍŘCE 600 mm
NEBO 800 mm**

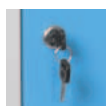

- detail cylindrického zámku



- detail uzávěru (visací zámek není součástí)

Ceny bez DPH - dle objednaného množství

Typ	Počet dveří	Rozměr (mm) v × š × h	1 - 19 ks	20 - 49 ks	≥ 50 ks
JP - 661	2	1850 × 600 × 500	4.090,-	3.990,-	3.890,-
JP - 601	2	1850 × 800 × 500	4.990,-	4.890,-	4.790,-



SKLADEM
DODÁVÁME
SMONTOVANE
VÝBĚR
DEZÉNU
NA STR. 141

ŠATNÍ SKŘÍNĚ DŘEVĚNÉ A ŠATNÍ SKŘÍNĚ NA NOHÁCH

- oboustranně laminované dřevotřísky o síle 18 mm
- skříně SSLN na robustním ocelovém rámu s rektifikací pro vyrovnání podlahy
- každý vnitřní oddíl skříně SSL obsahuje: – horní pevnou polici – 2 dvojháčky na oděv
- každý vnitřní oddíl skříně STL a SSLN obsahuje: – horní pevnou a dolní stavitelnou polici – šatní tyč na ramínka

- dvě ventilační mřížky
- dveře jsou z důvodu vyšší životnosti oplepeny silnější ABS hranou o síle 2 mm, všechny ostatní hrany ABS hranou o síle 0,5 mm
- skříně dodáváme již ve smontovaném stavu připravené ihned k nastěhování přímo na určené místo
- otevírání dveří usnadňuje praktická moderní úchytka
- uzamykání dveří kvalitním zámkem se 2 klíči (na vyžádání lze dodat generální klíč za 850,- Kč bez DPH spolu s demontážním klíčem za 190,- Kč bez DPH - s jejich pomocí lze vyměnit zámek, od kterého nemáte klíčenáhradní vložka se 2 klíči v ceně 250,- Kč bez DPH)



STL - 180 - 30, 40
javor horský



STL - 180 - 60, 80
bříza světlá



STL - 180 - 90
dub bardolino



SSL - 180 - 30, 40
dub bardolino



SSL - 180 - 60, 80
buk Royal



SSL - 180 - 90
třešeň šumavská

Ceny bez DPH - dle vybraného dezénu, ceny včetně montáže

Typ	Počet dveří	Rozměry v x š x h (mm)	Bílá, buk, třešeň	Šedá, dub bardolino, javor, bříza, ořech	Bílý, bukový, šedý, třešňový korpus + barevná dvířka
SSL - 180 - 30	1	1800 × 300 × 500	5.295,-	5.495,-	5.795,-
SSL - 180 - 40	1	1800 × 400 × 500	5.595,-	5.795,-	6.095,-
SSL - 180 - 60	2	1800 × 600 × 500	6.595,-	6.675,-	7.295,-
SSL - 180 - 80	2	1800 × 800 × 500	7.495,-	7.795,-	8.095,-
SSL - 180 - 90	3	1800 × 900 × 500	8.495,-	8.795,-	8.995,-
STL - 180 - 30	1	1800 × 300 × 500	5.395,-	5.595,-	5.895,-
STL - 180 - 40	1	1800 × 400 × 500	5.695,-	5.895,-	6.395,-
STL - 180 - 60	2	1800 × 600 × 500	6.895,-	7.095,-	7.595,-
STL - 180 - 80	2	1800 × 800 × 500	7.795,-	8.195,-	8.695,-
STL - 180 - 90	3	1800 × 900 × 500	8.795,-	9.195,-	9.795,-

AKCE - buk, třešeň, bílá cena bez DPH, ceny včetně montáže

Typ	1 - 5 ks	6 - 9 ks	≥ 10 ks
SSL - 180 - 60	6.595,-	5.995,-	5.615,-
SSL - 180 - 90	7.995,-	7.295,-	6.775,-

ŠATNÍ SKŘÍNĚ S BOTNÍKEM

- tento model celolaminových šatních skříní plní funkci, mít vše čisté a v bezpečí
- skříňka je koncipovaná tak, aby část na šaty a boty byla samostatná. Zároveň botník je předsazen a lze ho využít i na odkládání věci či jako šatní lavička. Botník má výšku sezení 45 cm a je vybaven zámkem a větrací mřížkou.
- materiál desek je oboustranně laminovaný o tl.18 mm



buk royal

SSB - 180 - 60

od **7.250,-**



SSB - 180 - 90
bříza světlá

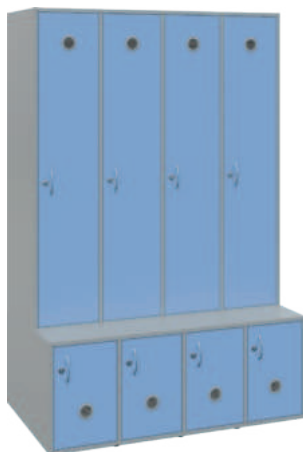

SSB - 180 - 120
šedá/pastelově modrá



SSB - 180 - 120

od **13.450,-**

DODÁVÁME
SMONTOVANÉ

VÝBĚR
DEZÉNŮ
NA STR. 141

- vybavení šatníku: horní pevná police a 2x dvojháček na oděv
- dveře jsou oplepeny silnější hranou o síle 2 mm pro zvýšenou voděodolnost
- dveře mají odvětrávací mřížky pro odvádění vlhkosti a jsou opatřeny úchytkou
- uzamykání dveří kvalitním zámkem se 2 klíči (Na vyžádání lze dodat generální klíč za 850,- Kč bez DPH spolu s demontážním klíčem za 190,- Kč bez DPH. Náhradní zámek se 2 klíči lze samostatně zakoupit v ceně 250,- Kč bez DPH.)
- dodáváme vše smontované a připravené ihned k nastěhování a Vaše užívání

Ceny bez DPH - dle vybraného dezénu

Typ	Počet dveří	Rozměry v x š x h (mm)	Bílá, šedá, buk, třešeň, dub bardolino, javor, bříza, ořech	Bílý, šedý, bukový, břízový, dub bardolinový korpus + barevná dvířka
SSB - 180 - 60	2	1800 x 600 x 400/600	7.250,-	7.450,-
SSB - 180 - 90	3	1800 x 900 x 400/600	9.750,-	9.950,-
SSB - 180 - 120	4	1800 x 1200 x 400/600	13.450,-	13.650,-

BOXOVÉ ŠATNÍ SKŘÍNĚ

- šatní skříně jsou vyrobeny z oboustranně laminované dřevotřísky o síle 18 mm
- každý vnitřní oddíl SL - 2222 a 2233 obsahuje dvojháček na oděv
- větrání je zajištěno kulatými otvory ve dveřích
- dveře jsou z důvodu vyšší životnosti oplepeny silnější ABS hranou o síle 2 mm, všechny ostatní hrany ABS hranou o síle 0,5 mm



SL - 2222
buk royal



SL - 2233
javor horský/
pastelově modrá



SL - 3333
javor horský



SL - 3322
javor horský/
žlutá odio

DODÁVÁME
SMONTOVANÉ

VÝBĚR
DEZÉNŮ
NA STR. 141



Ceny bez DPH - dle objednaného množství

Typ	Provedení	Rozměry v x š x h (mm)	Vnitřní rozměry boxů v x š (mm)	1 - 4 ks	5 - 9 ks	≥ 10 ks
SL - 2222 s úchytkami	javor, buk, třešeň, bílá, šedá	1800 x 600 x 500	820 x 270	7.640,-	7.440,-	7.240,-
	barevná dvířka viz strana 143			8.150,-	7.950,-	7.750,-
SL - 2233 s úchytkami	javor, buk, třešeň, bílá, šedá	1800 x 900 x 500	820 x 270	10.040,-	9.840,-	9.620,-
	barevná dvířka viz strana 143			10.840,-	10.640,-	10.440,-
SL - 3322 bez úchytek	javor, buk, třešeň, bílá, šedá	1800 x 600 x 500	540 x 270	8.690,-	8.490,-	8.290,-
	barevná dvířka viz strana 143			9.390,-	9.190,-	8.990,-
SL - 3333 bez úchytek	javor, buk, třešeň, bílá, šedá	1800 x 900 x 500	540 x 270	12.720,-	12.520,-	12.320,-
	barevná dvířka viz strana 143			13.640,-	13.440,-	13.240,-

BOXOVÉ ŠATNÍ SKŘÍNĚ NA NOHÁCH

- boxové šatní skříně na nohách jsou ustaveny na robustním ocelovém rámu s rektifikací pro vyrovnání případných nerovností podlahy
- šatníky jsou vyrobeny z desek oboustranně laminovaných o tl. 18 mm s 2 mm ABS hranou
- vybavení šatníku SBS - 2222, 2223: 2x dvojháček na oděv, každé dveře mají odvětrávací mřížku a úchytku
- vybavení šatníku SBS - 3322, 3333: 2x dvojháček na oděv
- uzamykání dveří kvalitním zámekem se 2 klíči (Na vyžádání lze dodat generální klíč za 850,- Kč bez DPH spolu s demontážním klíčem za 190,- Kč bez DPH. Náhradní zámek se 2 klíči lze samostatně zakoupit v ceně 250,- Kč bez DPH.)
- dodáváme vše smontované a připravené ihned k nastěhování a Vaše užívání



SBS - 2222
bílá/žlutá odio

SBS - 3322
bříza světlá

SBS - 2233
šedá/antracit

SBS - 3333
javor horský/jarní zeleň



DODÁVÁME
SMONTOVANÉ

VÝBĚR
DEZÉNŮ
NA STR. 141

Ceny bez DPH - dle vybraného dezénu

Typ	Počet dveří	Rozměry v × š × h (mm)	Bílá, šedá, buk, třešeň, dub bardolino, javor, bříza, ořech	Bílý, šedý, bukový, břízový, dub bardolinový korpus + barevná dvířka
SBS-2222	4	1800 × 600 × 400	8.990,-	9.290,-
SBS-2233	6	1800 × 900 × 400	10.990,-	11.190,-
SBS-3322	6	1800 × 600 × 400	10.890,-	11.090,-
SBS-3333	9	1800 × 900 × 400	14.150,-	14.350,-

ŠATNÍ SKŘÍNĚ NA NOHÁCH

- celolaminové 2dílné šatní skříně na nohách o výšce 120 mm, na robustním ocelovém rámu s rektifikací pro vyrovnání případných nerovností podlahy
- šatníky jsou vyrobeny z desek oboustranně laminových o tl. 18 mm
- vybavení šatníku SSLN: horní pevná police, spodní stavitelnou polici a 2x dvojháček na oděv
- dveře jsou olepeny silnější hranou o síle 2 mm pro zvýšenou voděodolnost
- dveře mají odvětrávací mřížky pro odvádění vlhkosti a jsou opatřeny úchytkou
- uzamykání dveří kvalitním zámekem se 2 klíči (Na vyžádání lze dodat generální klíč za 850,- Kč bez DPH spolu s demontážním klíčem za 190,- Kč bez DPH. Náhradní zámek se 2 klíči lze samostatně zakoupit v ceně 250,- Kč bez DPH.)
- dodáváme vše smontované a připravené ihned k nastěhování a Vaše užívání



javor
horský

šedá/
pastelově modrá

bříza irská/
jarní zeleň



DODÁVÁME
SMONTOVANÉ

VÝBĚR
DEZÉNŮ
NA STR. 141

Ceny bez DPH - dle vybraného dezénu

Typ	Počet dveří	Rozměry v × š × h (mm)	Bílá, šedá, buk, třešeň, dub bardolino, javor, bříza, ořech	Bílý, šedý, bukový, břízový, dub bardolinový korpus + barevná dvířka
SSLN - 180 - 60	2	1800 × 600 × 400	8.150,-	8.350,-
SSLN - 180 - 90	3	1800 × 900 × 400	10.680,-	10.880,-

ŠATNÍ LAVICE - PRKNA Z MASIVU

- lavice vyrobené z robustních ocelových profilů
- sedací plocha je osazena masivním dřevem
- povrchová úprava konstrukce vypalovacím práškovým lakem v odstínu RAL 7035 šedá, RAL 7016 antracit nebo RAL 5012 modrá

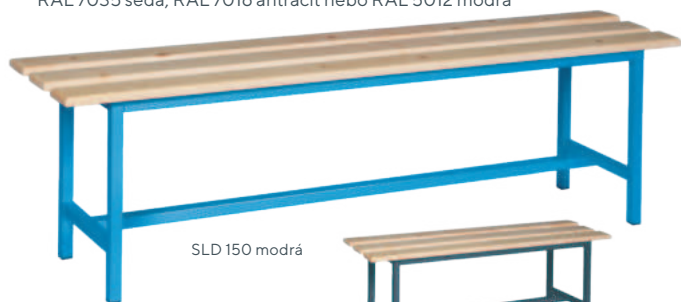

SLD 150 modrá

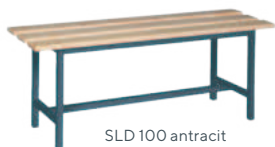

SLD 100 antracit

**I ŠATNA
MŮŽE
VYPADAT
DOBŘE**

**POVRCHOVÁ ÚPRAVA
SLD, SLD-R:**

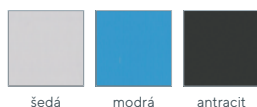

šedá

modrá

antracit



šedá

SLD 200

od 3.490,-



SLD-R 150

od 3.290,-

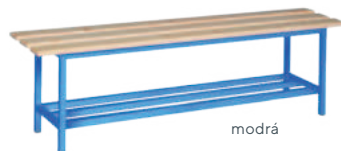

modrá

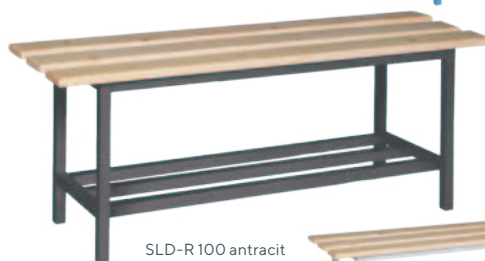

SLD-R 100 antracit

SKLADEM

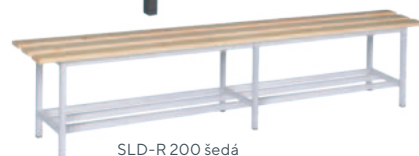

SLD-R 200 šedá

Ceny bez DPH - dle objednaného množství

Typ	Provedení	Rozměr (mm) v × š × h	1 - 4 ks	5 - 9 ks	≥ 10 ks
SLD 100	šedá,	450 × 1000 × 330	2.690,-	2.640,-	2.590,-
SLD 150	modrá,	450 × 1500 × 330	3.090,-	3.040,-	2.990,-
SLD 200	antracit	450 × 2000 × 330	3.590,-	3.540,-	3.490,-

Ceny bez DPH - dle objednaného množství

Typ	Provedení	Rozměr (mm) v × š × h	1 - 4 ks	5 - 9 ks	≥ 10 ks
SLD-R 100	šedá,	450 × 1000 × 330	2.990,-	2.940,-	2.890,-
SLD-R 150	modrá,	450 × 1500 × 330	3.390,-	3.340,-	3.290,-
SLD-R 200	antracit	450 × 2000 × 330	3.990,-	3.940,-	3.890,-

ŠATNÍ LAVICE - DESKA LAMINO

- lavice jsou vyrobeny z robustních ocelových profilů a sedací plocha je osazena lamino deskou tl. 18 mm v provedení šedá
- povrchová úprava konstrukce vypalovacím práškovým lakem v odstínu RAL 7035 šedá



SLU-R 150

SLU-R 100

od 2.390,-



SLU-R 100

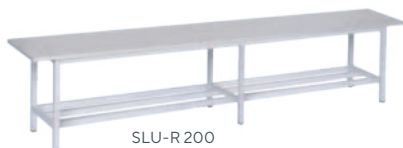

SLU-R 200

SKLADEM



SLU 150



SLU 200

Ceny bez DPH - dle objednaného množství

Typ	Provedení	Rozměr (mm) v × š × h	1 - 4 ks	5 - 9 ks	≥ 10 ks
SLU-R 100	šedá	450 × 1000 × 330	2.490,-	2.440,-	2.390,-
SLU-R 150	šedá	450 × 1500 × 330	3.190,-	3.140,-	3.090,-
SLU-R 200	šedá	450 × 2000 × 330	3.490,-	3.440,-	3.390,-

Ceny bez DPH - dle objednaného množství

Typ	Provedení	Rozměr (mm) v × š × h	1 - 4 ks	5 - 9 ks	≥ 10 ks
SLU 100	šedá	450 × 1000 × 330	2.190,-	2.140,-	2.090,-
SLU 150	šedá	450 × 1500 × 330	2.590,-	2.540,-	2.490,-
SLU 200	šedá	450 × 2000 × 330	3.190,-	3.140,-	3.090,-



ŠEDÁ / JARNÍ ZELEŇ

**NEJLEVNĚJŠÍ
NA TRHU**

KARTOTÉKY PRO FORMÁT A5

- kartotéky vyrobeny z kvalitního ocelového plechu
- centrální uzamykání zásuvek cylindrickým zámkem se dvěma klíči
- povrchová úprava práškovou barvou
- možnost dodání v 9-ti barevných provedeních
- kvalitní 100% teleskopické výsuvy s lehkým chodem
- každá zásuvka má 2 oddělení formátu A5
- nosnost zásuvky 25 kg
- zabezpečení proti převážení (nelze vysunout více zásuvek najednou)
- každé oddělení obsahuje dělicí příčku
- doporučujeme přibojednat dělicí příčku pro případ, že oddělení nebude zcela naplněno dokumenty



JP - 406
od **10.490,-**



šedá/oranžová



bilá

šedá

běžová

šedá/žlutá



šedá/jarní zeleň

šedá/zelinkavá

šedá/tyrkysová

šedá/modrá

SKLADEM

DODÁVÁME
SMONTOVANÉ



- detail vnitřní části

Ceny bez DPH
Dělicí příčka - 1ks
JP - 406 D **135,-**

Ceny bez DPH - dle objednaného množství

Typ	Barevné provedení	Počet zásuvek	Rozměry v × š × h (mm)	Vnitřní rozměr zásuvky v × š × h (mm)	1 - 4 ks	5 - 9 ks	≥ 10ks
JP - 406	šedá, bílá, béžová, šedá/tyrkysová, šedá/zelinkavá, šedá/žlutá, šedá/modrá	6	1320 × 600 × 623	180 × 252 × 530	12.390,-	11.990,-	11.490,-
HAPPY COLOR :)	šedá/oranžová, šedá/jarní zeleň	6	1320 × 600 × 623	180 × 252 × 530	11.390,-	10.990,-	10.490,-

KARTOTÉKY PRO FORMÁT A5, A6

- plně svařovaná kartotéka z kvalitního ocelového plechu
- povrchová úprava práškovou barvou
- centrální uzamykání zásuvek cylindrickým zámkem
- 100% výsuv zásuvek

- teleskopické vedení zásuvek s kuličkovými ložisky pro lehký a tichý chod
- každá zásuvka má 2 oddělení formátu A5 nebo A6
- maximální nosnost zásuvky 40 kg
- zabezpečení proti převážení, snadná manipulace i při maximálním zatížení



LK - A5 ATYP
šedá

Ceny bez DPH		
Dělicí příčka - 1ks	Pro typ kartotéky	
DP - LK - A5	LK - A5	95,-
DP - LK - A6	LK - A6	90,-



LK - A6 NEW
šedá



• detail vnitřní části



LK - A5 ATYP

19.990,-

Ceny bez DPH

Typ	Formát	Provedení	Počet zásuvek	Vnější rozměry KARTOTÉKY v × š × h (mm)	Vnitřní rozměr ZÁSUVKY v × š × h (mm)	
LK - A5 - atyp	širší A5	šedá, bílá	6	1320 × 610 × 623	190 × 254 × 500	19.990,-
LK - A6 NEW	A6	šedá, bílá	6	1012 × 460 × 623	130 × 180 × 496	17.490,-

- svařované kartotéky formátu A5 a A6 se 2 až 14 zásuvkami
- každá dvouzásuvka má vlastní zámek se 2 klíči
- zásuvky jsou uloženy na 100% výsuvných kolečkových pojezdech
- každá zásuvka je vybavena dvěma přepážkami DP 2380, které lze doobjednat také samostatně (95,- Kč bez DPH/ks)

- na všechny typy kartoték lze dodat horní krycí desku z lamina HKD 2380
- vnitřní rozměry zásuvky: v × š × h: 175 × 220 × 425 mm (2380, A5)
- vnitřní rozměry zásuvky: v × š × h: 125 × 160 × 430 mm (2381, A6)



2380/7/S

33.230,-

STANDARDNÍ
PROVEDENÍ:



RAL7035
šedá



RAL7035 šedo/
RAL5012 modrá

PŘÍPLATKOVÉ (10%):



RAL9003
bílá



2380/5/S
šedo/modrá



2380/6/S

28.770,-

Ceny bez DPH

Typ	Počet zásuvek	Formát	Vnější rozměry KARTOTÉKY v × š × h (mm)	
2380/4/S	8	A5	1013 × 560 × 600	19.870,-
2380/5/S	10	A5	1230 × 560 × 600	24.470,-
2380/6/S	12	A5	1447 × 560 × 600	28.770,-

Ceny bez DPH

Typ	Počet zásuvek	Formát	Vnější rozměry KARTOTÉKY v × š × h (mm)	
2380/7/S	14	A5	1664 × 560 × 600	33.230,-
HKD 2380	horní krycí lamina deska (síla 18 mm) - není nutnou součástí kartotéky			890,-
DP 2380		A5	dělicí příčka	95,-



Dělicí plech
M 6600

G 2453

34.190,-

- velmi pevná svařovaná konstrukce, nosnost 1 zásuvky 15 kg
- kuličkové vedení zásuvek se 100% výsuvem
- centrální uzamykání všech zásuvek cylindrickým zámkem se 2 klíči
- přední stěna zásuvek je opatřena popisným štítkem s plastovým krytem
- standardní výbava - 2 dělicí plechy M 6600 na 1 zásuvku
- kvalitní povrchová úprava práškovou barvou RAL 7035 šedá
- úložný prostor s žaluziovými dvířky o výšce 330 mm

s centrálním
uzamykáním



G 24939

3.290,-

Ceny bez DPH

Typ	Rozměry kartotéky v × š × h (mm)	Vnitřní rozměry zásuvky v × š × h (mm)	
G 2453	1350 × 1122 × 590	160 × 220 × 528	34.190,-
G 24939	217 × 560 × 600	162 × 216 × 500	3.290,-
M 6600	dělicí plech - formát A5		90,-

KOVOVÉ KARTOTÉKY S LAMINO ČÍLKY

- **KRD 4, KRD 5** je svařovaná zásuvková kartotéka pro formát A4
- **KRD 4 NEW, KRD 5 NEW** je kvalitní montovaná zásuvková kartotéka pro formát A4
- centrální uzamykání všech zásuvek cylindrickým zámekem se dvěma klíči
- ochrana proti převážení - nelze vysunout více zásuvek najednou
- povrchová úprava korpusu: práškový vypalovací lak (RAL7035 - šedý)
- čela a horní deska kartotéky provedeny z kvalitního lamina
- velmi kvalitní 100% teleskopické výsuvy s lehkým chodem
- **KRD - A5 NEW** je kvalitní montovaná zásuvková kartotéka pro formát A5 - každá zásuvka obsahuje 2 oddělení
- perforace dna zásuvky pro dělicí příčku
- nosnost zásuvky 40 kg
- dodáváme smontované



KRD 5
od **13.090,-**

KRD 4
od **9.890,-**

ROZDĚLENÍ ZÁSUVEK DĚLICÍ PŘÍČKOU

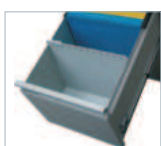

DPK-A4



DPK-A5



mandarinka



jarní zeleň

AKCE PODZIM 2024 ŽIDLE ZDARMA



Ke každé druhé kartotéce typu KRD 4, KRD 5, KRD - A5 od nás dostanete židli TESA ZDARMA v hodnotě 1.090,- Kč bez DPH, provedení viz str. 163

Ceny bez DPH

Typ	Dělicí příčka	
DPK-A4	pro kartotéky KRD 4 a KRD 5	135,-
DPK-A4 NEW	pro kartotéky KRD 4 NEW a KRD 5 NEW	135,-
DPK-A5 NEW	pro kartotéky KRD - A5 NEW	120,-

BAREVNÉ PŘÍČKY PRO VŠECHNY TYPY



bříza světlá

dub bardolino

bílá

šedá



šedo-zelinkavá

pastelově růžová

pastelově modrá

žlutá odio



obloha



javor horský



burgundská

KRD 4 NEW

KRD 5 NEW

KRD - A5 NEW

od **9.590,-** od **12.790,-** od **16.990,-**

Ceny bez DPH - včetně montáže, dle objednaného množství

Typ	Formát	Provedení	Vnější rozměry v × š × h (mm)	Vnitřní rozměry v × š × h (mm)	1 - 4 ks	5 - 9 ks	≥ 10 ks
KRD 4	A4	4 - zás. / svařovaná	1320 × 400 × 600	280 × 325 × 500	10.290,-	10.090,-	9.890,-
KRD 5	A4	5 - zás. / svařovaná	1618 × 400 × 600	280 × 325 × 500	13.490,-	13.290,-	13.090,-
KRD 4 NEW	A4	4 - zás. / montovaná	1300 × 390 × 620	275 × 320 × 500	9.990,-	9.790,-	9.590,-
KRD 5 NEW	A5	5 - zás. / montovaná	1600 × 390 × 620	275 × 320 × 500	13.190,-	12.990,-	12.790,-
KRD - A5 NEW	A5	6 - zás. / montovaná	1300 × 600 × 620	185 × 530 × 500	17.990,-	17.490,-	16.990,-

CELOLAMINOVÉ KARTOTÉKY PRO FORMÁT A4

- celolaminová kartotéka pro formát A4 s klasickým kováním - LKR
- celolaminová kartotéka pro formát A4 s prémiovým kováním BLUM - LKRP
- centrální zamykání bezpečnostním zámek se dvěma klíči
- velmi kvalitní 100% teleskopické výsuvy s lehkým chodem
- ochrana proti převážení - nelze vysunout více zásuvek najednou
- nosnost zásuvky: 35 kg

LKR - 4

od **8.790,-**

LKRP - 4

od **16.950,-**

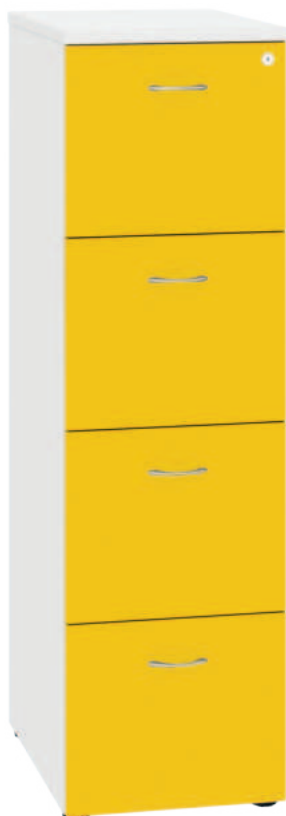

bílá/žlutá odio

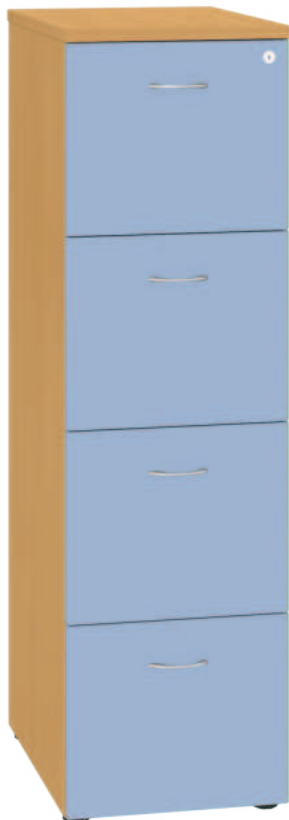

buk royal/
pastelově modrá



NASTĚHUJEME AŽ DO VAŠÍ ORDINACE



LKR - 2
ořech královský



LKR - 3
bříza světlá



dub
bardolino



buk royal



bílá/
mandarinka

Ceny se standardním kováním bez DPH - dle objednaného množství

Typ	Barevné provedení	Barva zásuvek	Vnitřní rozměr zásuvky v × š × h (mm)	Vnější rozměr kartoték v × š × h (mm)	1 - 4 ks	5 - 9 ks	≥ 10 ks
LKR - 4	bílá, buk, třešeň, šedá, javor, bříza, ořech, dub bardolino	bílá, buk, třešeň, šedá, javor, bříza, ořech, dub bardolino	252 × 321 × 520	1452 × 420 × 600	9.590,-	9.190,-	8.790,-
4-zásuvková kartotéka	dub bardolino	barevná čilka					

Dopřejte si nejvyšší kvalitu - kování BLUM
 - pro kartotéky LKRP
 - lehký, tichý chod
 - 100% výsuvné zásuvky
 - panty s tlumením

Ceny bez DPH

Typ	Vnitřní rozměr zásuvky v × š × h (mm)	Vnější rozměr kartoték v × š × h (mm)	
LKR - 2	252 × 321 × 520	746 × 420 × 600	6.990,-
LKR - 3		1097 × 420 × 600	8.190,-
LKRP - 2		746 × 420 × 600	10.990,-
LKRP - 3		1097 × 420 × 600	14.450,-

Ceny s prémiovým kováním BLUM bez DPH - dle objednaného množství

Typ	Barevné provedení	Barva zásuvek	Vnitřní rozměr zásuvky v × š × h (mm)	Vnější rozměr kartoték v × š × h (mm)	1 - 4 ks	5 - 9 ks	≥ 10 ks
LKRP - 4	bílá, buk, třešeň, šedá, javor, bříza, ořech, dub bardolino	bílá, buk, třešeň, šedá, javor, bříza, ořech, dub bardolino	252 × 321 × 520	1452 × 420 × 600	17.350,-	17.150,-	16.950,-
4-zásuvková kartotéka	dub bardolino	barevná čilka					

SVAŘOVANÉ KARTOTÉKY

- kvalitní svařovaná kartotéka s moderním vzhledem přináší nadstandardní uživatelský komfort
- centrální uzamykání více zásuvek cylindrickým zámek se 2 klíči
- ochrana proti převážení - nelze vysunout více zásuvek najednou
- velmi kvalitní 100% teleskopické výsuvy s lehkým chodem
- kartotéku lze doplnit dělicími příčkami - dno každé zásuvky je perforované
- vnitřní rozměry zásuvky - v × š × h (mm): 252 × 330 × 500
- povrchová úprava korpusu: práškový vypalovací lak
- nosnost zásuvky 40 kg



K - 4444
bílá



K - 5555
šedá



- rozdělení zásuvek dělicí příčkou PD - A4

Cena bez DPH

Dělicí příčka

PD - A4 **130,-**

SKLADEM

K - 5555

od **7.990,-**



BÍLÁ



K - 5555
bílá



K - 5555
šedá



K - 4444
bílá



K - 4444
šedá

Cena bez DPH - dle objednaného množství

Typ	Počet zásuvek	Barevné provedení	Rozměry v × š × h (mm)	1 - 4 ks	5 - 9 ks	≥ 10 ks
K - 4444	4	šedá, bílá	1320 × 405 × 623	6.290,-	5.990,-	5.690,-
K - 5555	5	šedá, bílá	1628 × 405 × 623	8.490,-	8.290,-	7.990,-



AKCE ŽIDLE ZDARMA KE KARTOTÉKÁM "JP"

K nákupu kartoték "JP":

nad **20.000,- Kč**
bez DPH získáte židli
TONY ZDARMA
v hodnotě 2.295,- Kč
bez DPH (str. 167)

nad **40.000,- Kč**
bez DPH získáte židli
PARMA ZDARMA
v hodnotě 3.495,- Kč
bez DPH (str. 174)



- 4-zásuvková kartotéka pro formát A4 z ocelového plechu
- centrální uzamykání všech zásuvek cylindrickým zámek se 2 klíči
- ochrana proti převážení - nelze vysunout více zásuvek najednou
- kvalitní 100% teleskopické výsuvy s lehkým chodem
- vnitřní rozměry zásuvky V × Š × H (mm) 245 × 330 × 530
- nosnost zásuvky 40 kg

SKLADEM

JP - 441

od **4.390,-**

KARTOTÉKY PRO FORMÁT A4 SE ZÁPUSTNÝMI ÚCHYTKAMI

- 5-zásuvková kartotéka pro formát A4 z ocelového plechu
- centrální uzamykání všech zásuvek cylindrickým zámek se 2 klíči
- ochrana proti převážení - nelze vysunout více zásuvek najednou
- kvalitní 100% teleskopické výsuvy s lehkým chodem
- vnitřní rozměry zásuvky V × Š × H (mm) 246 × 345 × 530
- nosnost zásuvky 40 kg



JP - 441
bílá



JP - 441
šedá



JP - 451
šedá



JP - 451
bílá

Cena bez DPH - dle objednaného množství

Typ	Barevné provedení	Počet zásuvek	Vnější rozměry KARTOTÉKY v × š × h (mm)	1 - 4 ks	5 - 9 ks	≥ 10 ks
JP - 441	bílá, šedá	4	1330 × 390 × 620	4.990,-	4.690,-	4.390,-
JP - 451		5	1631 × 390 × 620	5.990,-	5.690,-	5.490,-



**LÉKAŘSKÝ NÁBYTEK
MEDICUS**
Najdete na str. 140 a 143

ŠEDÁ

AKCE ŽIDLE ZDARMA KE KARTOTÉKÁM "JP"

K nákupu kartoték "JP" :

nad **20.000,- Kč**
bez DPH získáte židli
TONY ZDARMA
v hodnotě 2.295,- Kč
bez DPH (str. 167)

nad **40.000,- Kč**
bez DPH získáte židli
PARMA ZDARMA
v hodnotě 3.495,- Kč
bez DPH (str. 174)



JP - 400

od **4.390,-**



M 7590
závěsné kapsy

SKLADEM

DODÁVÁME
SMONTOVANÉ

RAL7035
šedá

šedá

KARTOTÉKY PRO FORMÁT A4

- kartotéka z ocelového plechu v provedení 2 až 5 zásuvek
- centrální uzamykání všech zásuvek cylindrickým zámekem se 2 klíči
- ochrana proti převážení - nelze vysunout více zásuvek najednou
- kvalitní 100% teleskopické výsuvy s lehkým chodem
- vnitřní rozměry zásuvky v × š × h (mm): 270 × 322 × 533
- nosnost zásuvky 40 kg
- povrchová úprava práškovým vypalovacím lakem ve světle šedém provedení



JP - 402



JP - 403



JP - 405

Ceny bez DPH - dle objednaného množství

Akce ceny bez DPH - dle objednaného množství

Typ	Barevné provedení	Počet zásuvek	Vnější rozměry KARTOTÉKY v × š × h (mm)	1 - 4 ks	5 - 9 ks	≥ 10 ks
JP - 402	šedá	2	731 × 390 × 620	2.990,-	2.890,-	2.790,-
JP - 403		3	1031 × 390 × 620	3.590,-	3.490,-	3.390,-
JP - 400		4	1330 × 390 × 620	4.990,-	4.690,-	4.390,-
JP - 405		5	1631 × 390 × 620	5.990,-	5.690,-	5.490,-
M 7590			závěsná kapsa, 1 balení - 50 ks (žlutá, modrá, zelená)		1.790,-	



ŠEDÁ, ŠEDO/TYRKYSOVÁ

KARTOTÉKY PRO FORMÁT A4

STOVKY
KUSŮ
SKLADEM



běžová

šedá/oranžová

šedá/modrá

šedá/jarní zeleň



šedá/zelinkavá

šedá/tyrkysová

SKLADEM

JP - 400
od **4.390,-**



šedá/žlutá



JP - 405
bílá

Ceny bez DPH - dle objednaného množství						
Typ	Barevné provedení	Počet zásuvek	Rozměry v x š x h (mm)	1 - 4 ks	5 - 9 ks	≥ 10ks
JP - 400	bílá, běžová, šedo/tyrkysová, šedo/žlutá, šedo/modrá, šedo/oranžová, šedo/zelinkavá, šedá/jarní zeleň	4	1330 × 390 × 620	4.990,-	4.690,-	4.390,-
JP - 405	bílá, běžová, šedo/tyrkysová, šedo/žlutá, šedo/modrá, šedo/oranžová, šedo/zelinkavá, šedá/jarní zeleň	5	1631 × 390 × 620	6.290,-	5.990,-	5.690,-

K VAŠÍ INTERNETOVÉ OBJEDNÁVCE VÝROBEK ZDARMA

VYBERTE
SI DÁREK

Ke každé Vaší internetové objednávce nad 20.000 Kč bez DPH dostanete ZDARMA náš produkt. Jednoduše do poznámek napište, co jste si vybrali. Další typy a modely dárek najdete na www.jp.cz

Pro objednávky nad 20.000,- Kč bez DPH								
Typ	LILY	ASTRID CR	PIETRO	PC - 19, stříbrná	KOŠ VELKÝ	BRUNO - 25	PPN - 1	SADA KOLEČEK
				 držák PC černá, stříbrná	 stříbrný, černý	 modrá	 opěrka pod nohy	
Katalog. cena	1.290,-	1.150,-	1.390,-	795,-	595,-	790,-	990,-	399,-
Pro objednávky nad 35.000,- Kč bez DPH								
Typ	TONY	PLANET ST	ASTRID CR s područkami	LUISA koženka s područkami	VK 113	VK 108	PPN - 2	PTP - 90
	 oranžová, šedá, zelená						 podložka pod nohy	 podložka pro tvrdé podlahy
Katalog. cena	1.995,-	1.899,-	1.350,-	1.495,-	995,-	995,-	1.190,-	1.105,-
Pro objednávky nad 50.000,- Kč bez DPH								
Typ	EMILY	ENRIKO	OMAHA	2x PRETTY s područkami	2x ASTRID CR	FLEXI	OSVALD	2x LILY
		 černá/šedá, černá/oranžová		 bílá			 světlé šedá	
Katalog. cena	2.395,-	2.795,-	1.990,-	2.780,-	2.300,-	2.147,-	2.390,-	2.580,-
Pro objednávky nad 75.000,- Kč bez DPH								
Typ	SINDY	LEOPOLD	EVELYN	VALENTINO CR	SOFIA	SARAH	REBECA	LISA
			 bílá, hnědá	 kož. tm. modrá				
Katalog. cena	2.595,-	2.695,-	2.795,-	2.395,-	2.995,-	2.390,-	2.990,-	2.990,-
Pro objednávky nad 100.000,- Kč bez DPH								
Typ	VALERIO	MATEO	STEFANO	PARMA	SELLY	NAOMI	MODENA	SIERA 01
		 modrá, vínová		 žlutá, oranžová, modrá				
Katalog. cena	2.995,-	2.795,-	3.195,-	2.995,-	3.990,-	3.990,-	2.995,-	2.990,-
Pro objednávky nad 125.000,- Kč bez DPH								
Typ	CAMERON	HUDSON	NIKOS	DAFNE	ELISEO	3x LORY	2x MALIKA	2x LISA
			 černá			 červená, oranžová,	 světlé šedá	
Katalog. cena	3.895,-	4.363,-	5.490,-	3.990,-	4.490,-	5.970,-	4.980,-	5.980,-
Pro objednávky nad 150.000,- Kč bez DPH					Pro objednávky nad 200.000,- Kč bez DPH			
Typ	CARISMA	CARISMA LUX	DEBORA	HENRY - 1	GRANADA	TITAN	LONDON - 1	4x NTO 95
	 červená, modrá, šedá					 modrá, stříbrná	 koženka krémová	 2x modrá, zelená, žlutá
Katalog. cena	6.195,-	6.395,-	6.995,-	8.690,-	9.990,-	8.990,-	9.490,-	13.960,-



NAVŠTIVTE
NEJVĚTŠÍ SHOWROOM
ZDRAVOTNICKÉHO A KANCELÁŘSKÉHO VYBAVENÍ



DORUČENÍ, KTERÉ JINDE NENAJDETE

NASTĚHOVÁNÍ I DO 99. PATRA

Jsme zvyklí dodávat nábytek až na místo – za poslední dveře, nikoliv za první. Doručíme na Vámi vybrané oddělení, ordinaci, čekárnu, sesternu, kancelář či sklad.

V DOHODNUTÝ ČAS

Chápeme Vaše vytížení. Dva dny předem se domluvíme, kdy se Vám doručení bude opravdu hodit.

PROFI MONTÁŽ

Naši vlastní montážníci Vám vše odborně smontují, ustaví a předají. Máte přece na práci jiné věci.

ODVOZ OBALŮ

To máte krabice, ochranné folie, balicí folie, papírové výplně, fixační proužky... Všechno odvezeme s sebou.



KONTAKT

SHOWROOM
a sídlo společnosti
JP-KONTAKT, s.r.o.
Dašická 1797
530 03 Pardubice

Obchodní oddělení
+420 466 052 030
prodej@jp.cz
www.jp.cz

Výrobní areál
ul. 9. května 399
533 72 Moravany u Holic